



QUALITÄTSWERKZEUGE

Werkzeugkatalog 2023

gültig ab Mai 2023



88400 Biberach/Riß Joh.-Seb.-Bach-Str. 6
Tel. 0 73 51 / 1 20 69 Fax 0 73 51 / 7 13 71
Info@Biber-Werkzeuge.de
www.Biber-Werkzeuge.de



VERKAUFS-, LIEFERUNGS-, ZAHLUNGSBEDINGUNGEN

Ergänzung zu unseren allgemeinen Geschäftsbedingungen.

Preise

Die Preise verstehen sich als Grundpreise ausschließlich Mehrwertsteuer und sind nicht als Verkaufs- oder Verbraucherpreise anzusehen, sondern als unverbindliche Preisempfehlung.

Versand- und Lieferkonditionen Inland

Wir liefern generell frei Haus.

Die Frachtkosten werden berechnet, wenn folgende Auftragswerte unterschritten werden:

Versand per Fracht unter € 600,- Netto-Warenwert.

Versand per Paketdienst (bis 30 kg/Paket) unter € 400,- Netto-Warenwert.

Die Versandart hängt ab von Gewicht und Sperrigkeit der Sendung, und wird von uns kostengünstigst gewählt. Auslandskonditionen auf Anfrage.

Abholung

Bei Abholung vergüten wir ab einem Warenwert von € 400,- 2 % vom Netto-Warenwert.

Mindest-Bestellwert € 100,- netto

Mindest-Bestellwert € 100,- netto. Bestellungen unter diesem Wert können aus Kostengründen nicht separat ausgeliefert werden. Sollte dennoch ausnahmsweise eine Lieferung unter € 100,- abgefertigt werden, betragen die Versandkosten € 7,90.

Verpackung/Kosten

Die Verpackung wird nicht berechnet, ausgenommen Spezial-Verpackungen und Lattenverschlüsse für Richtlatten u. lange Winkel ab 1 m Länge (für solche Artikel unumgänglich).

Verpackungseinheiten VE

Grundsätzlich liefern wir auch Mengen aus, die von den im Katalog benannten VE's abweichen. Bei manchen Artikeln müssen wir uns jedoch vorbehalten, daß nur die VE-Menge ausgeliefert wird, oder die bestellte Menge auf VE aufgerundet wird.

Versandschäden

Versandschäden müssen grundsätzlich beim Frachtführer, Spedition, Paketdienst oder Post geltend gemacht werden.

Entsorgungskosten

Wir haben mit der Firma Interseroh einen Vertrag abgeschlossen (Vertrags-Nr.: 88341), der sowohl die Versandverpackung als auch die Verkaufsverpackung beinhaltet. Für Österreich können sie über die ARA (Vertrags-Nr.: 97321) ihre Verpackungen entsorgen.

Reklamationen

- Reklamationen können nur innerhalb 5 Arbeitstagen nach Empfang der Ware berücksichtigt werden.
- Retouren aus welchem Grund auch immer sind nur nach vorheriger Absprache und Genehmigung durch den HaWe Außen- oder Innendienst möglich.
- Retouren können nur bearbeitet werden, wenn sie mit dem HaWe-Retourenschein abgefertigt wurden.
- (Siehe HaWe-Katalog-Seite 437, oder anfordern bei HaWe).
- Retouren müssen grundsätzlich frei Haus abgefertigt werden, und außen gut sichtbar als „Retoure“ gekennzeichnet werden. Bei berechtigter Reklamation vergüten wir die Portoauslagen.
- Zurückgesandte Artikel die nicht mehr in verkaufsfähigem Zustand sind, wie z.B. verrostet, verdreht, Verpackung beschädigt, Preisetiketten nicht entfernt, Artikel nicht mehr im Sortiment, können wir nicht mehr ersetzen. Ebenso übernehmen wir keine Haftung für Artikel die durch unsachgemäßen Gebrauch oder normalen Verschleiß unbrauchbar wurden.
- Artikel aus Sonderbestellungen, die wir extra für Sie besorgt haben, sind von der Rückgabe ausgeschlossen.
- Eine Regulierung der Retoure ist nur durch HaWe möglich, nach vorheriger Begutachtung. Belastungen durch den Rücksender können wir nicht anerkennen.
- Bei berechtigter Reklamation erstatten wir den vollen, berechneten Wert. Bei Retouren, die nicht auf unser Verschulden zurückzuführen sind, berechnen wir eine Bearbeitungsgebühr von bis zu 20 %.
- Bei besonderen Artikeln wie Montagepistolen, Diamantwerkzeugen, Fliesenschneidmaschinen und sonstigen hochpreisigen Artikeln, kann die Regulierung länger dauern, da wir die Rücknahme nur unter dem Vorbehalt der Prüfung und Regulierung durch den Vorlieferanten vornehmen können.

Bezahlung

Die Bezahlung kann innerhalb 10 Tagen abzüglich 3% Skonto oder innerhalb 30 Tagen netto erfolgen.

Eigentumsvorbehalt

1. Alle gelieferten Waren bleiben Eigentum der Firma HaWe (Vorbehaltsware) bis zur Erfüllung sämtlicher Forderungen gleich aus welchem Rechtsgrund, einschließlich der künftig entstehenden oder bedingten Forderungen auch aus gleichzeitig oder später abgeschlossenen Verträgen. Das gilt auch, wenn Zahlungen auf besonders bezeichnete Forderungen geleistet werden.
2. Der Besteller ist zur Weiterveräußerung der gelieferten Ware jederzeit widerruflich im Rahmen seines ordnungsgemäßen Geschäftsbetriebes berechtigt. Der Besteller tritt uns schon jetzt alle ihm aus der Weiterveräußerung zustehenden Forderungen ab. Die abgetretenen Forderungen dienen der Sicherheit aller Ansprüche nach Ziffer 1. Der Besteller ist zum Einzug der an uns abgetretenen Forderungen berechtigt und verpflichtet, solange wir diese Ermächtigung nicht widerrufen haben. Die Einziehungsermächtigung erlischt auch ohne ausdrücklichen Widerruf, wenn der Besteller seine Zahlungen einstellt.
3. Der Besteller darf den Liefergegenstand weder verpfänden noch zu Sicherung übereignen. Bei Pfändungen sowie Beschlagnahme oder sonstiger Verfügungen durch Dritte Hand hat er uns unverzüglich davon zu benachrichtigen.

Hans Werner GmbH & Co. KG · 88471 Laupheim

Werkzeuggroßhandel

Uhlmannstraße 35
88471 Laupheim

Volksbank Laupheim-Iltertal eG
IBAN: DE73 6549 1320 0087 3550 00
BIC: GENODES1VBL

Rechtsform: Kommanditgesellschaft
Sitz: 88471 Laupheim
HRA Ulm Nr. 640 430

Geschäftsführer:
Rainer Werner

Telefon +49 73 92 / 96 70-0
Fax Verkauf +49 73 92 / 96 70-40
Fax Einkauf +49 73 92 / 96 70-41

info@hawe-werkzeuge.de
www.hawe-werkzeuge.de

Persönlich haftender Gesellschafter:
Werner Gesellschaft
mit beschränkter Haftung

UST-IdNr.: DE 144893685
GLN 40 11333 00000 7
Steuernummer: 54002-02325
EORI-Nr.: DE41858970000

Sitz: 88471 Laupheim
Registergericht :
Amtsgericht Ulm HRB 640300



QUALITÄTSWERKZEUGE

Dieser Katalog ist Eigentum der Firma Hans Werner GmbH & Co. KG, 88471 Laupheim. Nachdruck, auch auszugsweise, ist nicht gestattet. Mit dem Erscheinen dieser Preisliste verlieren alle vorhergehenden Listen und Angebote ihre Gültigkeit. Preisänderungen müssen wir uns grundsätzlich vorbehalten. Die in unseren Katalogen und Prospekten enthaltenen Angaben sind keine Eigenschaftszusicherungen; Abbildungen, technische Daten, Gewichts-, Maß-, Farb-, und Leistungsbeschreibungen sind unverbindlich. Modellwechsel behalten wir uns auch während der Kataloglaufzeit vor. Der Wechsel erfolgt fließend. Irrtum und Druckfehler vorbehalten.

INHALT

MAURER- GIPSER- TROCKENBAU 4-28

Kellen, Glätten, Reibebretter, Porenbeton, Spachteln, Trockenbauwerkzeuge

FLIESENLEGER- GLASER-WERKZEUG 29-53

Saugheber, Glasschneider, Unterlegplättchen, Fliesenlegerwerkzeuge zum Schneiden, Fugen und Waschen, Mörtelpumpen, PU-Pistolen, Kartuschenpressen, Schwämme, Rührer

MARKIEREN 54-64

Schlagschnurgeräte, Maurerschnüre, Schlagstempel, Schablonen, Bleistifte, Kreide, Tieflochmarker, Signiersprays, Lacksprays

LADUNGSSICHERUNG 65-68

Verzurrgurte, Rundschlingen, Hebebänder, Kantenschutz, Abdecknetze

DACHDECKER-WERKZEUGE 69-74

Schieferwerkzeuge, Rinnenreinigung, Stichmaße, Aufschweißbrenner, Dachrinnenlötgeräte, Heizstrahler, Gürtel, Hammerketten, Taschen

GALA-BAUWERKZEUGE, GARTEN 75-105

Drucksprüngeräte, Nageleisen, Betonbau, Pickel, Rechen, Spaten, Schaufeln, Pflasterverlegung, Absperren, Eimer, Wassertechnik, Gartenscheren, Gartengeräte, Kinder-Geräte

BESEN, STIELE 106-112

Handfeger, Kehrschaufeln, Besen, Bürsten, Gerätehalter, Werkzeug- und Gerätestiele, Stielkeile

HÄMMER, MEIßEL 113-126

Stahlrohrhämmer, Fäustel, Schlosserhämmer, Spezialhämmer, Schonhämmer, Meißel, Körner, sonstige Schlagwerkzeuge, Entgrater, Schaber

SCHRAUBENDREHER, BITS 127-146

Vorstecher, Reißnadeln, Schraubendreher, Spannungsprüfer, Bits und Zubehör

SCHLÜSSEL 145-164

Rohrsteckschlüssel, Stiftschlüssel, Gabelschlüssel, Ringschlüssel, Ratschenschlüssel, Gerüstschlüssel, Universalschlüssel, Steckschlüsselsätze + Zubehör, Drehmomentschlüssel, Kfz-Schlüssel, Bandschlüssel

ZANGEN 165-196

Abzieher, Stanzen, Sanitär, Rohrabscneider, Zangen, Abisolierwerkzeuge, Kabelbinder, Kabelscheren, Bolzenschneider, Nieten, Lochbänder, Scheren

FEILEN, RASPELN 197-201

Schlüssel-, Nadel-, Säge-, Werkstattfeilen, Holzraspeln

SCHRAUBSTÖCKE / MAGNETE 202-205

Feilkloben, Schraubstöcke, Schonbacken, Rundstahlscheren, Magnete

MESSWERKZEUGE 206-226

Lehren, Zirkel, Bandmaße, Messräder, Winkel, Messschieber, Richtlatten, Wasserwaagen, Nivelliergeräte, Laser-Messgeräte, Uhren, Thermometer

HANDSÄGEN 227-235

Metallsägebögen, PUK-Sägen, Handsägen, Schneidladen, Gehrungssägen, Laubsägen, Sägeböcke

HOLZBEARBEITUNG 236-244

Hobel, Stechbeitel, Schnitzmesser, Schaber, Schärfen, Abziehsteine, Rutschersteine, Schleifscheiben, Abrichter

INHALT

MESSER	244-251	ÖL, TECHNISCHE SPRAYS	310-323
<hr/> Dämmstoff-, Uni-, Cutter-, Rollmesser, Klingen, Taschenmesser, Klappmesser, Spezialmesser		<hr/> Trichter, Spritzflaschen, Sprühflaschen, Kanister, Fettpressen, Öl, WD-40, Ballistol, Technische Sprays, Wisch- und Reinigungstücher, Seife, Pflaster, Erste-Hilfe	
TACKER	252-254	WERKZEUGKÄSTEN / BOXEN	324-328
<hr/> Tacker, Hammertacker, Elektrotacker, Tackerklammern		<hr/> Magnetschale, Montagekoffer, Alu-Boxen, Transportroller, Schalenkoffer, Taschen, Sortimentskästen, Vorhängeschlösser, Antirutschmatten	
SCHRAUBZWINGEN / PARKETT	255-258	KABELTROMMELN / LEUCHTEN	329-335
<hr/> Tiefspannzwingen, Klemmsia-Zwingen, Einhandzwingen, Leimzwingen, Türfutter-Spanner, Gehrungszwingen, Parkett- / Laminatverlegewerkzeug		<hr/> Steckverbindungen, Schuko-Stecker, Verlängerungskabel, Stromverteiler, Kabeltrommeln, Warnleuchten, Halogenstrahler, LED-Strahler, Arbeitsleuchten, Akku-Strahler, Stative	
FORSTWERKZEUGE	259-262	TASCHENLAMPEN / BATTERIEN	336-342
<hr/> Zimmermannsbeile, Küchenbeile, Äxte, Spalthämmer - Äxte, Spaltkeile, Reismesser, Gertel, Sappie, Rindenschäler		<hr/> Stirnleuchten, LED-Taschenlampen, Stiftlampen, Akku-Lampen, Stirnleuchten, Batterien, Akkus, Knopfzellen, Ladegeräte	
LÖTEN	263-268	MASCHINEN-ZUBEHÖR	343-401
<hr/> Lötdraht, Lötzubehör, LötKolben, Lötpistolen, Brandmalkolben, Lötlampen, Gaskartuschen, Feuerbällchen, Feuerzeuge, Heißluftgebläse		<hr/> Drahtbürsten, Stahlwolle, Topfbürsten, Schleifbänder, Schleifpapier, Schleifmopteller, Schleifblätter, Schleifschwämme, Trennscheiben, Bohrer, Fräser, Senker, Gewindeschneidwerkzeuge, Bohrfutter, Lochsägen, Bohrkronen, Stichsägeblätter, Kreissägeblätter	
KLEBEN	269-274	SCHNEESCHIEBER	402-404
<hr/> UHU-Sortiment, Heißklebepistolen, Leim Leimflaschen, Lufttentfeuchter		<hr/> Eiskratzer, Streuwagen, Schneeschieber	
MALERWERKZEUGE	275-289	WARENTRÄGER	405-408
<hr/> Klebebänder, Pinsel, Flächenstreicher, Heizkörper-Walzen, Maler-Walzen, Eimer, Farbwannen, Tapezierwerkzeuge, Schutzoveralls, Abdeckvlies, Abdeckfolien, Gewebeplanen, Müllsäcke		<hr/> Lochplattenhaken, Drahtkörbe, Scanner-Profile, Waren-Displays	
ARBEITSSCHUTZ- / KLEIDUNG	290-309	TABELLEN, VERZEICHNISSE, HINWEISE	409-448
<hr/> Handschuhe, Wintermützen, Regenkleidung, Jacken, Westen, Sicherheitsschuhe, Gummistiefel, Knieschoner, Knieroller, Gehörschutz, Schutzmasken, Atemschutz, Schutzbrillen, Höhensicherung, Helme		<hr/>	

KELLEN

Echte Tiroler Kelle



024.16

025.16

Maurerkelle HaWe

Carbonstahl, Blatt federnd, gehärtet, geschweißt, konisch geschliffen, poliert und lackiert. Mit lackiertem Holzheft.

Bestell-Nr.	Ausführung	L mm	B mm	VE	€
024.16	gerader Hals	160	115x85	6	10,00
024.18		180	125x95	6	10,20
024.20		200	135x105	6	11,20
025.16	Schwanhals	160	115x85	6	10,00
025.18		180	125x95	6	10,20
025.20		200	135x105	6	11,20



021.16



Maurerkelle HaWe

aus rostfreiem Chromnickelstahl mit lackiertem Holzheft.

Bestell-Nr.	Ausführung	L mm	B mm	VE	€
020.16	gerader Hals	160	115x85	6	10,60
020.18		180	125x95	6	11,20
021.16	Schwanhals	160	115x85	6	10,60
021.18		180	125x95	6	11,20

Echte Tiroler Kelle



Maurerkelle HaWe

Carbonstahl, Blatt federnd, gehärtet, geschweißt, konisch geschliffen, poliert und lackiert. Mit 2-Komponenten-Softgriff.

Bestell-Nr.	Ausführung	L mm	B mm	VE	€
027.16	Schwanhals	160	115x85	6	10,75
027.18		180	125x95	6	10,75
027.20		200	135x105	6	11,20



Maurerkelle HaWe

aus rostfreiem Chromnickelstahl mit 2-Komponenten-Softgriff.

Bestell-Nr.	Ausführung	L mm	B mm	VE	€
02.160	Schwanhals	160	115x85	6	12,70
02.180		180	118x88	6	13,25

KELLEN

Deutsches Spitzenfabrikat



Maurerkelle

Stahl, Blatt federnd, gehärtet, konisch geschliffen und poliert, mit lackiertem Holzheft

Bestell-Nr.	Ausführung	L mm	B mm	VE	€
626.16	Schwanhals	160	85x115	10	19,60
626.18		180	95x125	10	19,60
626.20		200	105x135	10	22,00



022.18



023.18

Maurerkelle HaWe

Profiqualität, Stahl, Blatt gehärtet, konisch geschliffen, flexibel, mit lackiertem Holzheft

Bestell-Nr.	Ausführung	L mm	B mm	VE	€
022.18	gerader Hals	180	125x95	6	8,75
023.16	Schwanhals	160	115x85	6	8,65
023.18		180	125x95	6	8,75



KELLEN MIT KORKGRIFF

- Kork ist ein nachwachsender Rohstoff, deshalb sind Korkgriffe ökologisch wertvoll und umweltschonend
- Kork vermittelt ein angenehmes Griffgefühl, ist schweißabsorbierend und hautfreundlich
- in Verbindung mit der ergonomischen Form, ergibt sich ein ermüdungsfreies Arbeiten ohne Blasenbildung
- Außerdem sind die Korkgriffe abriebfest, robust, lange haltbar und leicht zu reinigen

Echte Tiroler Kelle



Maurerkelle

aus rostfreiem Chromnickelstahl, mit Korkgriff.

Bestell-Nr.	Ausführung	L mm	VE	€
002.16	Schwanhals	160	6	12,20
002.18		180	6	12,25

Kellen aus einem Stück geschmiedet



Maurerkelle

aus einem Stück geschmiedet, mit lackiertem Holzheft.

Bestell-Nr.	Ausführung	L mm	B mm	VE	€
026.16	Schwanhals	160	115x85	6	21,30
026.18		180	125x95	6	22,00

KELLEN



Echte Tiroler Kelle

Berner Putzkelle HaWe

Carbonstahl, Blatt federnd, gehärtet, geschweißt, konisch geschliffen, poliert und lackiert. Mit lackiertem Holzheft.

Bestell-Nr.	Ausführung	L mm	B mm	VE	€
085.12	Stahl	120	75x60	6	8,75
085.14		140	85x65	6	8,80
085.16		160	85x65	6	9,80



Berner Putzkelle HaWe

aus rostfreiem Chromnickelstahl mit lackiertem Holzheft

Bestell-Nr.	Ausführung	L mm	B mm	VE	€
85.120	rostfrei	120	75x60	6	8,15
85.140		140	85x65	6	8,80
85.160		160	85x65	6	8,85



Echte Tiroler Kelle

Berner Putzkelle HaWe

Carbonstahl, Blatt federnd, gehärtet, geschweißt, konisch geschliffen, poliert und lackiert. Mit 2-Komponenten-Softgriff.

Bestell-Nr.	Ausführung	L mm	B mm	VE	€
028.14	Stahl	140	85x65	6	9,15



Berner Putzkelle HaWe

aus rostfreiem Chromnickelstahl mit 2-Komponenten-Softgriff.

Bestell-Nr.	Ausführung	L mm	B mm	VE	€
02.140	rostfrei	140	78x60	6	10,20



Laupheimer Eimerkelle HaWe

Putzkelle mit abgerundeten Kanten, aus rostfreiem Chromnickelstahl mit 2-Komponenten-Softgriff. Ideal zum Auskratzen von Mörtelwannen und Eimern.

Bestell-Nr.	Ausführung	L mm	B mm	VE	€
04.140	rostfrei	140	78x60	6	10,40

KELLEN



Deutsches Spitzenfabrikat



Berner Putzkelle

Stahl, Blatt federnd, gehärtet, konisch geschliffen und poliert, mit lackiertem Holzheft

Bestell-Nr.	Ausführung	L mm	B mm	VE	€
76.120	Stahl	120	75x55	10	15,30
76.140		140	85x60	10	15,60



Berner Putzkelle HaWe

Profiqualität, Stahl, Blatt gehärtet, konisch geschliffen, flexibel, mit lackiertem Holzheft

Bestell-Nr.	Ausführung	L mm	B mm	VE	€
095.14	Stahl	140	80x60	6	7,75



Echte Tiroler Kelle



Berner Putzkelle

aus rostfreiem Chromnickelstahl, mit Korkgriff.

Bestell-Nr.	Ausführung	L mm	VE	€
003.14	rostfrei	140	6	10,50



Berliner Stecherkelle

aus rostfreiem Chromnickelstahl mit lackiertem Holzheft

Bestell-Nr.	Ausführung	B mm	L mm	VE	€
286.30	rostfrei	30	170	6	7,85
286.35		35	170	6	8,15
286.40		40	170	6	8,15

KELLEN



Echte Tiroler Kelle

Katzenzunge HaWe

Carbonstahl, Blatt federnd, gehärtet, geschweißt, konisch geschliffen, poliert und lackiert. Mit lackiertem Holzheft.

Bestell-Nr.	Ausführung	L mm	VE	€
086.12	Carbonstahl	120	6	9,35
086.14		140	6	9,35
086.16		160	6	9,80



Katzenzunge HaWe

aus rostfreiem Chromnickelstahl mit lackiertem Holzheft

Bestell-Nr.	Ausführung	L mm	VE	€
86.140	rostfrei	140	6	7,95
86.160		160	6	7,95



Deutsches Spitzenfabrikat



Katzenzunge

Stahl, Blatt federnd, gehärtet, konisch geschliffen und poliert, mit lackiertem Holzheft

Bestell-Nr.	Ausführung	L mm	VE	€
71.140	Stahl	140	10	15,80
71.160		160	10	16,00



Echte Tiroler Kelle

Firstkelle HaWe

Carbonstahl, Blatt federnd, gehärtet, geschweißt, konisch geschliffen, poliert und lackiert. Mit lackiertem Holzheft.

Bestell-Nr.	Ausführung	L mm	VE	€
086.19	Carbonstahl	190	6	10,75



Echte Tiroler Kelle

Zungenkelle HaWe

Carbonstahl, Blatt federnd, gehärtet, geschweißt, konisch geschliffen, poliert und lackiert. Mit lackiertem Holzheft.

Bestell-Nr.	Ausführung	L mm	VE	€
083.16	Carbonstahl	160	6	10,70



Deutsches Spitzenfabrikat



Zungenkelle Hamburger Form

Stahl, Blatt federnd, gehärtet, geschliffen und poliert, mit lackiertem Holzheft

Bestell-Nr.	Ausführung	L mm	VE	€
694.17	Stahl	170	10	14,70

KELLEN



Echte Tiroler Kelle

Hamburger Spitzkelle HaWe

Carbonstahl, Blatt federnd, gehärtet, geschweißt, konisch geschliffen, poliert und lackiert. Mit lackiertem Holzheft.

Bestell-Nr.	Ausführung	L mm	VE	€
87.140	Carbonstahl	140	6	10,20



Hamburger Spitzkelle HaWe

aus rostfreiem Chromnickelstahl mit lackiertem Holzheft

Bestell-Nr.	Ausführung	L mm	VE	€
87.014	rostfrei	140	6	8,45



Deutsches Spitzenfabrikat



Hamburger Spitzkelle

Stahl, Blatt federnd, gehärtet, konisch geschliffen und poliert, mit lackiertem Holzheft

Bestell-Nr.	Ausführung	L mm	VE	€
690.14	Stahl	140	10	16,20

KELLEN



Echte Tiroler Kelle

Gipskelle HaWe

Carbonstahl, Blatt federnd, gehärtet, geschweißt, konisch geschliffen, poliert und lackiert. Mit Natur-Holzheft.

Bestell-Nr.	Ausführung	L mm	B mm	VE	€
03.180	Degginger Form	180	120x120	6	12,20



Echte Tiroler Kelle

Düsseldorfer Betonkelle HaWe

Carbonstahl, Blatt federnd, gehärtet, geschweißt, konisch geschliffen, poliert und lackiert. Mit lackiertem Holzheft.

Bestell-Nr.	Ausführung	L mm	B mm	VE	€
81.180	Schwanenhals	180	125	6	12,20
81.200		200	130	6	12,35



Echte Tiroler Kelle

Italiener Kelle HaWe

Carbonstahl, Blatt federnd, gehärtet, geschweißt, konisch geschliffen, poliert und lackiert. Mit lackiertem Holzheft.

Bestell-Nr.	Ausführung	L mm	B mm	VE	€
840.18	gerader Hals	180	110	6	11,50
840.20		200	120	6	12,10
840.22		220	125	6	12,00



Deutsches Spitzenfabrikat



Rheinische Maurerkelle

Stahl, Blatt federnd, gehärtet, konisch geschliffen und poliert, mit lackiertem Holzheft

Bestell-Nr.	Ausführung	L mm	B mm	VE	€
629.18	Schwanenhals	180	115	10	22,55
629.20		200	125	10	24,25



Deutsches Spitzenfabrikat



Arnheimer Ziegelkelle

Stahl, mit starkem, starren Blatt, konisch geschliffen, gehärtet, poliert mit lackiertem Holzheft.

Bestell-Nr.	Ausführung	L mm	B mm	VE	€
660.18	für Rechtshänder	180	145	10	27,30

KELLEN

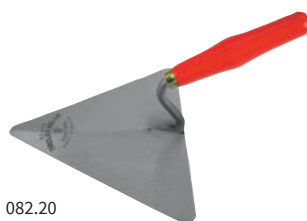

Echte Tiroler Kelle

082.20

Bayerische Kelle HaWe

Carbonstahl, Blatt federnd, gehärtet, geschweißt, konisch geschliffen, poliert und lackiert. Mit lackiertem Holzheft.

Bestell-Nr.	Ausführung	L mm	B mm	VE	€
082.18	Schwanenhals	180	230	6	15,00
082.20		200	250	6	15,60
083.18	gerader Hals	180	230	6	15,20



Echte Tiroler Kelle

Berliner Kelle HaWe

Carbonstahl, Blatt federnd, gehärtet, geschweißt, konisch geschliffen, poliert und lackiert. Mit lackiertem Holzheft.

Bestell-Nr.	Ausführung	L mm	B mm	VE	€
05.200	Schwanenhals	200	180	6	17,10
05.220		220	200	6	17,10
05.240		240	220	6	18,90



Deutsches Spitzenfabrikat



Herzkelle

Stahl, Blatt gehärtet, geschliffen und poliert, mit lackiertem Holzheft

Bestell-Nr.	Ausführung	L mm	B mm	VE	€
614.22	Schwanenhals	220	210	10	33,20
614.24		240	220	10	38,10



Deutsches Spitzenfabrikat



Hannoversche Dachkelle

Stahl, Blatt federnd, gehärtet, konisch geschliffen und poliert, mit lackiertem Holzheft

Bestell-Nr.	Ausführung	L mm	B mm	VE	€
736.03	Blatt gebogen	230	30	10	23,55

KELLEN



Fliesenkelle HaWe

Carbonstahl, Blatt federnd, gehärtet, geschweißt, konisch geschliffen, poliert und lackiert. Mit langem Holzheft.

Bestell-Nr.	Ausführung	L mm	VE	€
83.006	Hamburger Form, Heft lackiert	160	6	12,70
83.007	Südd. Form, Heft natur	160	6	11,75



Fliesenkelle HaWe

Carbonstahl, Blatt federnd, gehärtet, geschweißt, konisch geschliffen, poliert und lackiert. Mit langem, lackierten Holzheft.

Bestell-Nr.	Ausführung	L mm	VE	€
83.004	Carbonstahl, Herzform	160	6	12,70



Fliesenkelle HaWe

aus **rostfreiem** Chromnickelstahl mit langem, lackierten Holzheft mit Kusto-Kappe.

Bestell-Nr.	Ausführung	L mm	VE	€
83.002	Herzform	160	6	14,80

KELLEN



Fugenkelle HaWe

mit flachem Hals und lackiertem Holzheft

mit **Aufhänge-Klammer**

Bestell-Nr.	Ausführung	B mm	L mm	VE	€
007.06	Stahl	6	170	5	3,00
007.08		8	170	5	3,00
007.10		10	170	5	3,00
007.12		12	170	5	3,00
007.14		14	170	5	3,00
007.18		18	170	5	3,00



Fugenkelle HaWe

mit flachem Hals und lackiertem Holzheft

mit **Aufhänge-Klammer**

Bestell-Nr.	Ausführung	B mm	L mm	VE	€
017.08	rostfrei	8	190	10	8,65
017.10		10	190	10	9,15
017.12		12	190	10	9,25



Fugenkelle kurz HaWe

Stoßfugenkelle, mit lackiertem Holzheft

mit **Aufhänge-Klammer**

Bestell-Nr.	Ausführung	B mm	L mm	VE	€
018.08	Stahl	8	50	10	4,85
018.10		10	50	10	4,85
018.12		12	50	10	4,85



Dänische Fugenkelle

mit rundem Hals, konisch geschliffen

Bestell-Nr.	Ausführung	B mm	L mm	VE	€
749.06	Stahl	6	180	10	11,00
749.08		8	180	10	11,20
749.10		10	180	10	11,20
749.12		12	180	10	11,40
749.14		14	180	10	11,60



Fugblech

mit lackiertem Holzgriff

Bestell-Nr.	Ausführung	L mm	B mm	Stä mm	VE	€
883.28	Stahlblech blank	280	190	60x0,8	2	35,20



Echte Tiroler Kelle

Giperspachtel HaWe

Carbonstahl, Blatt federnd, gehärtet, geschweißt, konisch geschliffen, poliert und lackiert. Mit lackiertem Holzheft.

Bestell-Nr.	Ausführung	B mm	VE	€
12.030	Carbonstahl	30	6	8,15
12.040		40	6	8,15
12.050		50	6	8,25
12.060		60	6	8,35
12.070		70	6	8,55
12.080		80	6	8,75
10.100		100	6	9,35
10.122		120	6	9,60



Echte Tiroler Kelle

Fliesenlegerspachtel HaWe

Carbonstahl, Blatt federnd, gehärtet, geschweißt, konisch geschliffen, poliert und lackiert. Mit langem, lackiertem Holzheft.

Bestell-Nr.	Ausführung	B mm	VE	€
10.080	Carbonstahl	80	6	12,70



Giperspachtel HaWe

aus rostfreiem Chromnickelstahl mit lackiertem Holzheft.

Bestell-Nr.	Ausführung	B mm	VE	€
01.040	rostfrei	40	6	7,00
01.050		50	6	7,10
01.060		60	6	7,30
01.070		70	6	7,30
01.080		80	6	7,95
01.100		100	6	8,25
01.120		120	6	9,75



Giperspachtel HaWe

aus rostfreiem Chromnickelstahl mit 2-Komponenten-Softgriff.

Bestell-Nr.	Ausführung	B mm	VE	€
02.060	rostfrei	60	6	9,45
02.080		80	6	9,80
02.100		100	6	10,60
02.120		120	6	10,75



Deutsches Spitzenfabrikat



Giperspachtel

Stahl, Blatt federnd, gehärtet, konisch geschliffen und poliert, mit lackiertem Holzheft

Bestell-Nr.	Ausführung	B mm	VE	€
72.040	Stahl	40	10	14,90
72.060		60	10	15,30
72.080		80	10	16,30
72.100		100	10	20,10



Giperspachtel HaWe

Profiqualität, Stahl, Blatt gehärtet, mit lackiertem Holzheft

Bestell-Nr.	Ausführung	B mm	VE	€
11.050	Stahl	50	6	7,00
11.060		60	6	7,20
11.080		80	6	7,85
11.111		100	6	8,75



Echte Tiroler Kelle



Giperspachtel

aus rostfreiem Chromnickelstahl, mit Korkgriff.

Bestell-Nr.	Ausführung	B mm	VE	€
006.60	rostfrei	60	6	9,15
006.80		80	6	9,15



Giperspachtel HaWe

aus rostfreiem Chromnickelstahl mit lackiertem Holzheft.

Bestell-Nr.	Ausführung	B mm	VE	€
01.066	Viereckz. 6x6 mm	60	6	8,25

KELLEN



Innen-Eckenkelle
mit lackiertem Holzheft

Bestell-Nr.	Ausführung	L mm	B mm	VE	€
89.003	rostfrei	80	60x60	10	9,90
89.004		120	97x97	10	12,65



Außen-Eckenkelle
mit lackiertem Holzheft

Bestell-Nr.	Ausführung	L mm	B mm	VE	€
89.005	rostfrei	80	60x60	10	9,80
89.006		120	97x97	10	12,65



Eckenspachtel
mit lackiertem Holzheft

Bestell-Nr.	Ausführung	L mm	B mm	H mm	VE	€
88.002	rostfrei	80	80	20	10	9,90
88.003		100	70	25	10	11,50



008.20



006.20

Gipseisen HaWe

Blatt konisch geschliffen und poliert Griffteil Kusto überzogen

Bestell-Nr.	Ausführung	B mm	L mm	VE	€
008.10	Normalstahl	10	215	5	5,30
008.12		12	215	5	5,30
008.15		15	215	5	5,50
008.20		20	235	5	5,50
008.25		25	235	5	5,70
008.30		30	235	5	5,70
006.16	rostfrei	16	220	5	8,85
006.20		20	230	5	8,85



Aufziehplatte

mit aufgeschraubtem Doppel-Holzgriff

Bestell-Nr.	Ausführung	L mm	B mm	Stä mm	VE	€
865.50	Spezialstahl	500	270	1,2	5	28,80

GLÄTTEKELLEN



Schweizer Glättkelle

mit 2-Komponenten-Softgriff, Blatt nietlos verschweißt

Bestell-Nr.	Ausführung	L mm	B mm	Stä mm	VE	€
124.22	rostfrei	480	130	0,7	12	25,80



Schweizer Glättkelle HaWe

mit Holzgriff, Blatt nietlos verschweißt

Bestell-Nr.	Ausführung	L mm	B mm	Stä mm	VE	€
124.01	Spezialstahl	480	130	0,7	12	17,65
124.02	rostfrei	480	130	0,7	12	20,00



Schweizer Glättkelle HaWe

mit Alu-Stütze und Holzgriff, Blatt nietlos verschweißt

Bestell-Nr.	Ausführung	L mm	B mm	Stä mm	VE	€
124.03	Spezialstahl	480	130	0,7	10	21,70
124.04	rostfrei	480	130	0,7	12	31,30



Schweizer Glättkelle HaWe

Blatt 480x130x0,7 mm mit Zahnung, rostfrei mit lackiertem Holzgriff

Bestell-Nr.	Ausführung	VE	€
124.08	Viereckzahnung 6x6x6	12	21,30
124.09	Viereckzahnung 8x8x8	12	21,30
124.10	Viereckzahnung 10x10x10	12	21,30
124.12	Viereckzahnung 12x12x12	12	21,40



Bodenleger-Glättkelle HaWe

mit lackiertem Holzgriff und langem Alusteg

Bestell-Nr.	Ausführung	L mm	B mm	Stä mm	VE	€
125.45	Spezialstahl	450	90	1,2	20	20,00
125.50		500	90	1,2	20	20,70
125.60		600	90	1,2	20	23,45
125.70		700	90	1,2	20	24,45
125.80		800	90	1,2	20	25,50
126.60	Spezialstahl	600	120	1,2	20	25,80
126.80		800	120	1,2	20	27,40

GLÄTTEKELLEN



Glättkelle HaWe rostfrei

Bestell-Nr.	Ausführung	L mm	B mm	Stä mm	VE	€
12.005	Griff gebogen	280	130	0,7	15	9,90
12.051		280	130	1,0	15	14,35



12.003



12.004

Glättkelle HaWe Spezialstahl

Bestell-Nr.	Ausführung	L mm	B mm	Stä mm	VE	€
12.003	Griff oval	280	130	0,7	10	8,75
12.004	Griff gebogen	280	130	0,7	10	8,05



Glättkelle HaWe Sonderklasse, Jung „handy“ D.B.P.

Bestell-Nr.	Ausführung	L mm	B mm	Stä mm	VE	€
108.28	rostfrei	280	130	0,7	8	38,20



Glättkelle HaWe für Gipser, mit Kunststoff-Griffstütze, superleicht

Bestell-Nr.	Ausführung	L mm	B mm	Stä mm	VE	€
12.034	Spezialstahl	280	130	0,7	5	10,50
12.035	rostfrei	280	130	0,7	5	12,10



Glättkelle HaWe mit Ergo-Kusto-Softgriff

Bestell-Nr.	Ausführung	L mm	B mm	Stä mm	VE	€
62.024	Spezialstahl	280	130	0,7	30	10,60
62.025	rostfrei 4 Schweißbolzen	280	130	0,7	15	12,00



Glättkelle HaWe mit balligem Kusto - Softgriff, verstärkte Stütze mit 6 Schweißbolzen

Bestell-Nr.	Ausführung	L mm	B mm	Stä mm	VE	€
62.028	rostfrei gehärtet	280	120	0,6	4	17,15

GLÄTTEKELLEN



Glättkelle mit Korkgriff

Bestell-Nr.	Ausführung	L mm	B mm	Stä mm	VE	€
284.00	rostfrei	280	130	0,7	10	13,45



Glättkelle Modell Diston mit balligem aufgeschraubtem Holzgriff

Bestell-Nr.	Ausführung	L mm	B mm	Stä mm	VE	€
12.015	rostfrei	280	130	0,7	50	20,80



Trockenbau-Fugenkelle

mit balligem Kusto - Softgriff, Blatt leicht gewölbt, speziell für den Trockenausbau, verstärkte Stütze mit 10 Schweißbolzen

Bestell-Nr.	Ausführung	L mm	B mm	Stä mm	VE	€
62.031	rostfrei, gehärtet	310	120	0,6	30	21,30



Glättkelle

Chrom-Molybdän-Stahl, 14 Schweißbolzen, mit balligem Kusto - Softgriff, für Putzarbeiten, gehärtet, lange Stütze = Formbeständigkeit

Bestell-Nr.	Ausführung	L mm	B mm	Stä mm	VE	€
72.170	gerades Blatt rostfrei	405	120	0,6	18	34,20



Doppelblatt-Glättkelle

abgeschrägte Seiten und abgerundete Ecken für glatte Oberflächen. Flexibles Doppelblatt für bestes Oberflächenfinish und gratfreies Spachteln. Lange Aluminiumstütze für beste Formbeständigkeit. Mit Kantenschutz.

Bestell-Nr.	Ausführung	L mm	B mm	Stä mm	VE	€
72.350	rostfrei	350	110	0,3	10	38,80



13.028

13.200

Venezianische Glättkelle

abgerundete Ecken, rionierte und polierte Kanten für Glanz- und Marmorputze, speziell für Stuckarbeiten, mit 2-Komponenten-Griff

Bestell-Nr.	Ausführung	L mm	B mm	Stä mm	VE	€
13.028	rostfrei	280	130	0,7	3	15,10
13.200	rostfrei	200	80	0,7	30	13,70

GLÄTTEKELLEN



Schichtstärkekelle

rostfrei mit Holzgriff, Spezialkelle zum genauen Auftragen von Beschichtungsmassen z.B. Reaktivabdichtungen, Flüssigkunststoffbeschichtungen, Bitumendickbeschichtungen oder Bauwerksabdichtungen. Die Haltung der Kelle beeinflusst durch die runden Abstandshalter nicht die Beschichtungshöhe.

Bestell-Nr.	Ausführung	L mm	B mm	VE	€
62.002	2 mm	280	130	1	59,30
62.003	3 mm	280	130	1	59,30



Kusto-Glättekelle HaWe

schlag- und bruchsicher

Bestell-Nr.	Ausführung	L mm	B mm	Stä mm	VE	€
12.006	mit starkem Blatt	280	140	3,0	10	8,75
12.007	mit dünnem Blatt	280	140	2,0	10	8,55



Kusto-Glättekelle

„Meisterkelle“ mit ergonomisch geformtem, balligem Softgriff

Bestell-Nr.	Ausführung	L mm	B mm	Stä mm	VE	€
12.063	Meisterkelle	280	140	3,0	25	8,25



Kusto-Glättekelle „Rondo Top Line“

ermöglicht ein schnelleres Arbeiten. Die ovale Form verhindert das Einstechen in den Putz. Mit ergonomisch geformten 2-Komponenten-Griff.

Bestell-Nr.	Ausführung	L mm	B mm	Stä mm	VE	€
63.003	oval, mit Ecke	280	140	2,0	25	9,90



Holo-Glättekelle

rostfrei
einzigartige Trapezzahnung für hohlraumfreies Verlegen, mit 2-Komponenten-Griff

Bestell-Nr.	Ausführung	L mm	B mm	Stä mm	VE	€
13.289	Hohlraumzahnung	280	130	1,0	30	17,85



Mittelbett-Kleberkelle

mit Halbrundzahnung rostfrei, zum Verteilen von Fliesenklebern

Bestell-Nr.	Ausführung	L mm	B mm	Stä mm	VE	€
12.023	Halbrundzahnung 20x12x7	340	130	0,7	1	18,25

GLÄTTEKELLEN



Glättekelle HaWe

mit Zahnung Normalstahl, mit lackiertem Holzgriff

Bestell-Nr.	Ausführung	L mm	B mm	Stä mm	VE	€
12.047	Viereckzahnung 4x4x4	280	130	0,7	5	8,45
12.067	Viereckzahnung 6x6x6	280	130	0,7	5	8,45
12.087	Viereckzahnung 8x8x8	280	130	0,7	5	8,45
12.017	Viereckzahnung 10x10x10	280	130	0,7	5	8,45



Glättekelle HaWe

mit Zahnung rostfrei, mit lackiertem Holzgriff

Bestell-Nr.	Ausführung	L mm	B mm	Stä mm	VE	€
13.037	Viereckzahnung 3x3x3	280	130	0,7	5	10,70
13.047	Viereckzahnung 4x4x4	280	130	0,7	5	10,75
13.067	Viereckzahnung 6x6x6	280	130	0,7	5	10,75
13.087	Viereckzahnung 8x8x8	280	130	0,7	5	10,75
13.017	Viereckzahnung 10x10x10	280	130	0,7	5	10,75
13.012	Viereckzahnung 12x12x12	280	130	0,7	5	11,00
13.157	Viereckzahnung 15x15x15	280	130	0,7	5	11,70



Glättekelle HaWe

mit Zahnung rostfrei, mit 2-Komponenten-Softgriff

Bestell-Nr.	Ausführung	L mm	B mm	Stä mm	VE	€
13.284	Viereckzahnung 4x4x4	280	130	0,7	5	12,55
13.286	Viereckzahnung 6x6x6	280	130	0,7	5	12,55
13.288	Viereckzahnung 8x8x8	280	130	0,7	5	12,55
13.281	Viereckzahnung 10x10x10	280	130	0,7	5	12,55
13.282	Viereckzahnung 12x12x12	280	130	0,7	5	12,55



Glättekelle

mit Zahnung rostfrei, mit Korkgriff

Bestell-Nr.	Ausführung	L mm	B mm	Stä mm	VE	€
284.88	Viereckzahnung 8x8x8	280	130	0,7	10	13,70
284.11	Viereckzahnung 10x10x10	280	130	0,7	10	13,70



Glättekelle

mit Halbrundzahnung rostfrei, mit lackiertem Holzgriff, zur hohlraumfreien Verlegung

Bestell-Nr.	Ausführung	L mm	B mm	Stä mm	VE	€
13.000	Halbrundzahnung 10x20x10	280	130	0,7	30	10,70
13.001	Halbrundzahnung 10x20x15	280	130	0,7	30	10,70

REIBEBRETTER



7.3218



7.2680



7.3414



8.3420

Kunststoff-Reibebrett HaWe
verzugsfest, PU-geschäumt

Bestell-Nr.	Ausführung	L mm	B mm	Stä mm	VE	€
7.2412	Rechteck	240	120	16	10	4,60
7.2814		280	140	16	10	4,80
7.3218		320	180	17	10	6,20
7.3620		360	200	17	10	8,05
7.4222		420	220	17	10	9,60
7.4824		480	240	17	10	11,70
7.2680	Fummelbrett	255/210	80	13	10	3,45
7.3414	Holländer Form	340	140/120	16	10	7,20
8.3420	mit Schaumstoffbelag	340	200	40	10	14,65



Holz-Reibebrett

7-schichtig, mit Kusto-Griff, kalkwasserfest, erstklassige Qualität

Bestell-Nr.	Ausführung	L mm	B mm	Stä mm	VE	€
6.2412	Rechteck	240	120	14	15	6,70
6.2814		280	140	14	15	7,00
6.3218		320	180	14	15	8,50
6.3620		360	200	14	15	10,30
6.4222		420	220	14	15	12,70
6.4824		480	240	14	15	15,30
6.5028		500	280	14	10	17,90



Kunststoff-Reibebrett

hart, verzugsfest, aus Polystyrol, TSG-geschäumt, geringer Abrieb, lange Lebensdauer

Bestell-Nr.	Ausführung	L mm	B mm	Stä mm	VE	€
9.2814	Rechteck	280	140	11	15	7,75
9.3218		320	180	11	15	8,85
9.4824		480	240	11	10	27,50



Styropor-Reibebrett

Bestell-Nr.	Ausführung	L mm	B mm	Stä mm	VE	€
4.3219	Spitzform, weiß	320	190	24	5	8,05

REIBEBRETTER



Stielreiber HaWe

mit Schwammgummi-Belag 400x200x18 mm, mit Kippgelenk und Stiel

Bestell-Nr.	Ausführung	VE	€
817.40	Alu-Trägerbrett mit grobem Schwammgummibelag	1	84,00



Ersatz-Stiel mit Gewinde

Bestell-Nr.	Ausführung	L mm	Ø mm	VE	€
817.01	Holz	1300	28	5	18,85



Aluminium-Teleskop-Gewindestiel

passend für Stielreiber HaWe 817.40 und Stielschleifer HaWe 5016.1.
Robustes, teleskopierbares Aluminium-Rohr,
stabile Klemmhalterung für lange Einsatzdauer.

Bestell-Nr.	Ausführung	VE	€
817.03	110-200 cm ausziehbar mit M 18 Innengewinde	10	53,50



Ersatz-Belag

Schwammgummi 400x200x18 mm

Bestell-Nr.	Ausführung	VE	€
129.60	Schwammgummi grob	10	12,40
129.34	Schwammgummi mittel	10	14,70
129.40	Schwammgummi fein	10	14,55

Kraftkleber finden Sie auf Seite 269



Leibungs-Glättescheibe

aus Kusto, mit Formgriff

Bestell-Nr.	Ausführung	L mm	B mm	Stä mm	VE	€
138.37	Schwammgummi-Belag fein	240	60	18	10	13,25



Alu-Glättescheibe

Dreieck-Form, mit Holzgriff. Ideal für Anwendungen in den Ecken

Bestell-Nr.	Ausführung	L mm	B mm	Stä mm	VE	€
136.35	Schwammgummi-Belag	350	70	35	10	26,90

GLÄTTESCHEIBEN

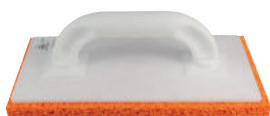

Glättescheibe HaWe

mit aufgeklebtem Schwammgummibelag,
unzerbrechliches Kusto-Trägerbrett, Stärke ca. 4 mm

Bestell-Nr.	Ausführung	L mm	B mm	Stä mm	VE	€
138.31	grob	240	120	18	10	9,80
138.32	grob	240	150	18	10	11,40
138.33	grob	280	140	18	15	10,20
138.35	fein	280	140	18	10	12,35
138.36	grob, dünn	240	150	10	10	9,45
138.38	fein, dünn	280	140	10	10	9,80



Glättescheibe HaWe

mit aufgeklebtem Zellkautschukbelag,
unzerbrechliches Kusto-Trägerbrett, Stärke ca. 4 mm

Bestell-Nr.	Ausführung	L mm	B mm	Stä mm	VE	€
138.41	Zellkautschuk	240	120	9	10	7,20
138.42		240	150	9	10	8,25
138.43		280	140	9	10	7,20



Glättescheibe HaWe

mit aufgeklebtem, grünen, stabilen Zellkautschukbelag,
unzerbrechliches Kusto-Trägerbrett, Stärke ca. 4 mm

Bestell-Nr.	Ausführung	L mm	B mm	Stä mm	VE	€
138.46	Zellkautschuk grün	280	140	9	5	8,55



Glättescheibe HaWe

mit aufgeklebtem Hydroschwammbelag,
unzerbrechliches Kusto-Trägerbrett, Stärke ca. 4 mm

Bestell-Nr.	Ausführung	L mm	B mm	Stä mm	VE	€
138.68	Hydroschwamm	280	140	10	15	7,45
138.63		280	140	20	15	7,55



Glättescheibe HaWe

mit aufgeklebtem Latexbelag,
unzerbrechliches Kusto-Trägerbrett, Stärke ca. 4 mm

Bestell-Nr.	Ausführung	L mm	B mm	Stä mm	VE	€
138.53	Latex weich	280	140	18	10	11,30



Glättescheibe HaWe

mit aufgeklebtem Filzbelag,
unzerbrechliches Kusto-Trägerbrett, Stärke ca. 4 mm

Bestell-Nr.	Ausführung	L mm	B mm	Stä mm	VE	€
138.21	Filz	240	120	10	5	8,65
138.23		280	140	10	5	9,15

GLÄTTESCHEIBEN



Glättescheibe leer

unzerbrechliches Kusto-Trägerbrett, Stärke ca. 4 mm

Bestell-Nr.	Ausführung	L mm	B mm	Stä mm	VE	€
138.11	leer	230	110	4	10	4,45
138.13		270	130	4	10	4,75



Glättescheibe HaWe

mit 2-Komponenten-Softgriff
aus unzerbrechlichem Kusto, mit aufgeklebtem Schwammgummibelag

Bestell-Nr.	Ausführung	L mm	B mm	Stä mm	VE	€
134.33	Schwammgummi	280	140	18	5	11,60



Glättescheibe HaWe

mit 2-Komponenten-Softgriff
aus unzerbrechlichem Kusto, mit aufgeklebtem Zellkautschukbelag

Bestell-Nr.	Ausführung	L mm	B mm	Stä mm	VE	€
134.43	Zellkautschuk	280	140	9	5	10,10



Glättescheibe HaWe

mit 2-Komponenten-Softgriff
aus unzerbrechlichem Kusto, mit aufgeklebtem Hydroschwammbelag

Bestell-Nr.	Ausführung	L mm	B mm	Stä mm	VE	€
134.63	Hydroschwamm	280	140	30	5	9,80



Glättescheibe

Trägerbrett für Beläge mit Klettbelag

Bestell-Nr.	Ausführung	L mm	B mm	VE	€
5009.0	Trägerbrett leer	270	130	6	15,80



9017.0



9018.0

Ersatz-Belag

mit Klettbelag

Bestell-Nr.	Ausführung	L mm	B mm	Stä mm	VE	€
9017.0	Hydro-Rasterschwamm	300	150	35	5	8,75
9018.0	Schwammgummi grob	280	140	18	5	15,20
9021.0	Schwammgummi fein	280	140	18	5	16,80

GLÄTTESCHEIBEN



Großflächen-Fugbrett

aus Kusto, mit Moosgummibelag grün

Bestell-Nr.	Ausführung	L mm	B mm	VE	€
7004.1	ergonomischer Griff	360	120	5	25,20



Glättescheibe

mit starker Aluplatte mit Holzgriff und aufgeklebtem Schwammgummibelag

Bestell-Nr.	Ausführung	L mm	B mm	Stä mm	VE	€
2030.3	Schwammgummi	280	140	18	10	16,60
2030.0	Schwammgummi	320	220	18	10	25,20



Glättescheibe

mit starker Aluplatte mit Holzgriff und aufgeklebtem Kaltschaumbelag weiß

Bestell-Nr.	Ausführung	L mm	B mm	Stä mm	VE	€
135.73	Kaltschaum weiß	280	140	30	10	13,75
135.79	Kaltschaum weiß	300	220	30	10	17,15



Glättescheibe

mit starker Aluplatte mit Holzgriff und aufgeklebtem Polyätherbelag gelb

Bestell-Nr.	Ausführung	L mm	B mm	Stä mm	VE	€
135.83	Kaltschaum/Polyäther gelb	280	140	30	1	13,75
135.89	Kaltschaum/Polyäther gelb	320	230	30	10	16,80



Alu-Glättescheibe

mit Holzgriff

Bestell-Nr.	Ausführung	L mm	B mm	VE	€
135.13	leer	270	130	1	9,75
135.19		290	210	1	12,35

GLÄTTESCHEIBEN



Ersatz-Belag

zum Kleben für Glättescheiben

Bestell-Nr.	Ausführung	L mm	B mm	Stä mm	VE	€
129.31	Schwammgummi grob	240	120	18	10	4,60
129.32	Schwammgummi grob	240	150	18	10	5,55
129.36	Schwammgummi grob/dünn	240	150	10	10	3,25
129.33	Schwammgummi grob	280	140	18	10	5,65
129.35	Schwammgummi fein	280	140	18	10	7,00
129.38	Schwammgummi fein/dünn	280	140	10	10	4,20
129.39	Schwammgummi grob	320	220	18	10	10,60
129.40	Schwammgummi fein	405	210	18	10	14,55



Ersatz-Belag

zum Kleben für Glättescheiben

Bestell-Nr.	Ausführung	L mm	B mm	Stä mm	VE	€
129.41	Zellkautschuk schwarz	240	120	9	10	2,05
129.42		240	150	9	10	2,55
129.43		280	140	9	10	2,45
129.46	Zellkautschuk grün	280	140	8	5	4,45



Ersatz-Belag

zum Kleben für Glättescheiben

Bestell-Nr.	Ausführung	L mm	B mm	Stä mm	VE	€
129.63	Hydroschwamm	280	140	20	10	2,60



Ersatz-Belag

zum Kleben für Glättescheiben

Bestell-Nr.	Ausführung	L mm	B mm	Stä mm	VE	€
129.53	Latex weich	280	140	18	10	7,35



Ersatz-Belag

zum Kleben für Glättescheiben

Bestell-Nr.	Ausführung	L mm	B mm	Stä mm	VE	€
129.73	Kaltschaum weiß	280	140	30	10	4,90
129.79		300	220	30	10	5,30



Ersatz-Belag

zum Kleben für Glättescheiben

Bestell-Nr.	Ausführung	L mm	B mm	Stä mm	VE	€
129.83	Kaltschaum/Polyäther gelb	280	140	30	10	4,15
129.89		320	230	30	10	4,25



Ersatz-Belag

zum Kleben für Glättescheiben

Bestell-Nr.	Ausführung	L mm	B mm	Stä mm	VE	€
129.23	Filz	280	140	10	10	7,20

PORENBETON / GIPSER



Porenbeton-Kleberkelle HaWe
Holzheft, mit Kübelhaken, chromatisiert

Bestell-Nr.	Ausführung	B mm	L mm	VE	€
985.10	Viereckzahnung 5x5x5 mm	100	350	1	18,55
985.11		115	350	1	18,60
985.15		150	350	1	19,35
985.17		175	350	1	20,50
985.20		200	350	1	20,70
985.24		240	350	1	21,80
985.30		300	350	1	22,25
985.36		365	350	1	23,15



Kalksandstein-Kleberkelle HaWe
Holzheft, mit Kübelhaken, chromatisiert

Bestell-Nr.	Ausführung	B mm	L mm	VE	€
986.11	mit Halbrundzahnung 4-fach	115	330	1	18,35
986.15	mit Halbrundzahnung 6-fach	150	330	1	18,85
986.17	mit Halbrundzahnung 6-fach	175	330	1	19,55
986.20	mit Halbrundzahnung 8-fach	200	330	1	20,80
986.24	mit Halbrundzahnung 8-fach	240	330	1	20,80
986.30	mit Halbrundzahnung 14-fach	300	330	1	24,05

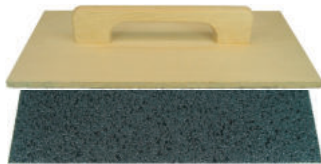

Porenbeton-Schleifbrett
Schichtholz, mit Schleifbelag K 16

Bestell-Nr.	Ausführung	L mm	B mm	Stä mm	VE	€
1.4824	Komplett	500	240	15	10	21,10
2.4824	Ersatz-Belag K 16	500	240		10	8,25



Porenbeton-Schleifbrett
Alu-Trägerbrett mit Klettbelag und Schleifpapier K16, mit Klettsystem, einfacher, schneller Schleifpapierwechsel. Für Vollwärmeschutz.

Bestell-Nr.	Ausführung	L mm	B mm	VE	€
886.42	komplett	420	200	1	39,00
856.42	Ersatz-Klett-Schleifbelag K 16	420	200	10	10,40



Porenbeton-Hobel
mit 9 Stahlklingen Spitzzahnung

Bestell-Nr.	Ausführung	L mm	B mm	VE	€
723.00	Holzkörper mit Holzgriff	300	90	1	43,10
723.01		400	90	1	45,00

PORENBETON / GIPSER



Porenbetonsäge HaWe
gehärtetes Stahlsägeblatt, pulverbeschichtet, spezielle Zahnung, induktiv gehärtet, mit Holzgriff.
Zum einfachen Zuschneiden von Leichtbaustoffen.

Bestell-Nr.	Ausführung	L mm	VE	€
828.60	39 Zähne	600	6	32,90



Porenbetonsäge HaWe
gehärtetes Stahlsägeblatt, pulverbeschichtet, mit Hartmetall-Zähnen, mit Holzgriff.
Zum einfachen Zuschneiden von Leichtbaustoffen.

Bestell-Nr.	Ausführung	L mm	VE	€
828.45	22 HM-Zähne	450	6	32,80



Porenbetonsäge HaWe
gehärtetes Stahlsägeblatt, pulverbeschichtet, mit Hartmetall-Zähnen, mit Holzgriff.
Zum einfachen Zuschneiden von Leichtbaustoffen.

Bestell-Nr.	Ausführung	L mm	VE	€
828.70	34 Zähne / 17 HM	750	6	39,20
828.34	34 HM-Zähne	750	6	44,10

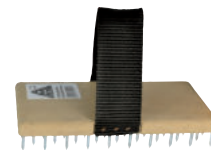

Edelputzkratzer
mit Handschlaufe

Bestell-Nr.	Ausführung	L mm	B mm	VE	€
114.01	Kusto mit verzinkten Stiften	180	90	10	7,80



Edelputzkratzer Spezial
zum Kratzen von Edelputz, speziell für Körnungen bis 3 mm

Bestell-Nr.	Ausführung	L mm	B mm	VE	€
114.04	gezahnte Metallplatte mit 2-K-Griff	245	130	30	14,65

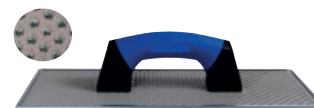

3816.0



2713.0

Schleifbrett Styrox
Kusto-Trägerbrett mit Stahlblech-Raspelbelag mit Löchern (3816.0) gegen Verstopfen und für gute Reinigung.
Zum Anrauen, Schruppen und Ausgleichen von Styroporplatten.

Bestell-Nr.	Ausführung	L mm	B mm	gr	VE	€
3816.0	gelocht	380	160	700	4	15,65
2713.0	ohne Löcher	270	130	440	4	12,70

PORENBETON / GIPSER



Gitter-Rabo HaWe

mit Stahlgriff und Gummiüberzug, Maschenweite 30x30 mm, je 2 Seiten offen und geschlossen.

Bestell-Nr.	Ausführung	L mm	B mm	gr	VE	€
2625.0	Stahl ungezahnt	280	140	780	5	16,60
2625.1	Stahl gezahnt	350	210	1300	5	29,00

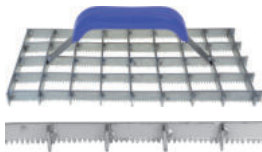

Gitter-Rabo HaWe

mit Stahlgriff und Gummiüberzug, Maschenweite 30x30 mm, je 2 Seiten offen und geschlossen.

Bestell-Nr.	Ausführung	L mm	B mm	gr	VE	€
2626.0	Stahl gezahnt	280	140	760	5	22,15

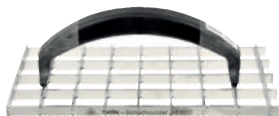

2412.1



2412.6

HaWe-Schleifwunder

rostfrei, elektropliert, gezahnt, mit patentierten Schleifzähnen, rostfrei - wartungsfrei - robust - langlebig

Bestell-Nr.	Ausführung	L mm	B mm	gr	VE	€
2412.1	klein, mit 2-K-Griff	290	150	780	3	117,00
2412.6	corner, für Innenecken	450	85	900	3	125,00



2412.2



2412.5

HaWe-Schleifwunder

Körper einseitig abgeschrägt, rostfrei, elektropliert, gezahnt, mit patentierten Schleifzähnen, rostfrei - wartungsfrei - robust - langlebig

Bestell-Nr.	Ausführung	L mm	B mm	gr	VE	€
2412.2	mittel, mit 2-K-Griff	325	150	830	3	123,00
2412.5	mini	360	80	600	3	117,00



Gitter-Rabo CrocoMax

rostfrei, mit 2-Komponenten-Griff

Bestell-Nr.	Ausführung	L mm	B mm	gr	VE	€
2814.1	klein	280	140	580	1	130,00

PORENBETON / GIPSER



721.00



722.00

Alu-Rabo HaWe

Alu-Körper

Bestell-Nr.	Ausführung	L mm	B mm	gr	VE	€
721.00	Rohrgriff, mit 8 Stahlklingen	450	85	800	1	27,50
722.00	Klein-Rabo, 6 Stahlklingen	330	40	400	1	29,40

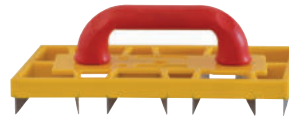

Rabo

Fiberglas

Bestell-Nr.	Ausführung	L mm	B mm	gr	VE	€
724.00	Kunststoffgriff, 7 Stahlklingen	275	120	500	1	22,50

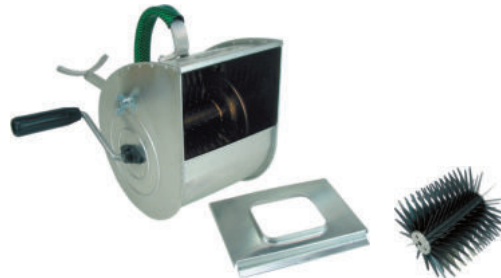

Putzwerfer

mit Stahlbürstenwalze
Armstütze und Abdeckblech

Bestell-Nr.	Ausführung	gr	VE	€
694.00	Alublech poliert	1400	1	160,00
694.01	Ersatz-Walze Ø 145 mm	360	1	53,90



Werkzeugkoffer für Gipser

Holzkasten lackiert 620x370x210 mm

Inhalt:

- 1 Gipseisen Art.-Nr. 008.20
- 1 Hamburger Spitzkelle Art.-Nr. 87.140
- 1 Gipserkelle Art.-Nr. 03.180
- 1 Glättkelle Art.-Nr. 12.004
- 1 Gitter-Rabo Art.-Nr. 2625.0
- 1 Senklot Art.-Nr. 17.250
- 1 Rabbitzzange Art.-Nr. 210.22
- 1 Gipserbeil Art.-Nr. 93.000
- 1 Ziehklinge Art.-Nr. 705.00
- 1 Maßstab Art.-Nr. 166.02

- 1 Gipseisen Art.-Nr. 008.25
- 1 Gipserspachtel Art.-Nr. 12.070
- 1 Berner Putzkelle Art.-Nr. 085.14
- 1 Fugenkelle Art.-Nr. 007.12
- 1 Alu-Rabo Art.-Nr. 721.00
- 1 Gipserspanne verzinkt Art.-Nr. 21.000
- 1 Maurerschnur rot/weiss 18.016
- 1 Berl. Blechscherer Art.-Nr. 102.25
- 1 Stahlschiene Art.-Nr. 703.00
- 1 Wasserwaage 60 cm Art.-Nr. 184.60
- 1 Schwammgummi-Scheibe Art.-Nr. 138.31

Bestell-Nr.	Ausführung	€
711.00	mit Inhalt 22-tlg.	410,00
711.01	leer	137,00
711.02	leer mit Werkzeughalterungen	201,00

PORENBETON / GIPSER



Stucksäge (Deckensäge)
mit Spitzzahnung

Bestell-Nr.	Ausführung	L mm	VE	€
675.00	Stahlblatt mit Holzgriff	320	5	23,85
675.01	Ersatz-Blatt	320	5	9,15



Putzstrukturwischer

lackierter Holzgriff mit Griffloch. Für kreative Putztechniken. Der Besenstrich ergibt eine feine, grafisch anmutende Struktur mit dreidimensionaler Tiefenwirkung.

Bestell-Nr.	Ausführung	L mm	VE	€
77.300	PVC, Borstenlänge 90 mm	300	6	47,00
77.500		500	6	82,30



Stuck-Putzkamm

mit 2-K-Griff, zum Aufrauen des Unterputzes

Bestell-Nr.	Ausführung	L mm	VE	€
1803.0	rostfrei	300	1	19,45



Stahlschiene

blank 1,2 mm stark

Bestell-Nr.	Ausführung	L mm	B mm	VE	€
703.00	mit Holzgriff	350	60	5	15,60

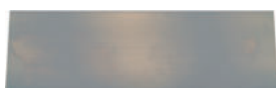

Ziehklinge für Gips
blank 0,6 mm stark

Bestell-Nr.	Ausführung	L mm	B mm	VE	€
705.00	rechteckig	200	60	10	3,25

SPACHTELN



Malerspachtel HaWe

Spitzenqualität Made in Germany geschmiedet, gehärtet und fein geschliffen

mit Aufhängeloch

Bestell-Nr.	Ausführung	B mm	VE	€
13.020	Normalstahl	20	6	3,15
13.030		30	6	3,45
13.040		40	6	3,45
13.050		50	6	3,65
13.060		60	6	3,95
13.070		70	6	4,15
13.080		80	6	4,55
13.100		100	6	5,10
13.120		120	6	5,70



Malerspachtel HaWe

Spitzenqualität Made in Germany

Mit durchgehender Angel und Knopf, geschmiedet, gehärtet und fein geschliffen

Bestell-Nr.	Ausführung	B mm	VE	€
29.020	Normalstahl	20	12	6,20
29.040		40	12	6,70
29.060		60	12	6,80
29.080		80	12	8,15
29.100		100	12	9,05
29.120		120	12	9,45



Malerspachtel HaWe

mit ovalem 2-K-Griff, Blatt federnd gehärtet und konisch geschliffen mit Aufhängeloch



Bestell-Nr.	Ausführung	B mm	VE	€
15.040	rostfrei	40	12	6,60
15.060		60	12	7,45
15.080		80	12	7,85
15.100		100	12	8,45
15.120		120	12	9,05



Messingspachtel

fein geschliffen

Bestell-Nr.	Ausführung	B mm	VE	€
120.40	Messing	40	12	19,05
120.60		60	12	22,55
120.80		80	12	24,90



Entrostungspachtel

mit kurzer, einseitig angeschliffener Klinge gehärtet und fein geschliffen mit ovalem Holzheft

Bestell-Nr.	Ausführung	B mm	VE	€
18.040	Normalstahl	40	12	3,55
18.050		50	12	3,55
18.060		60	12	4,15
18.080		80	12	4,35

SPACHELN



Schaberspachtel

mit einseitig angeschliffener abgewickelter Klinge

mit Aufhängeloch

Bestell-Nr.	Ausführung	B mm	VE	€
19.070	Normalstahl	70	12	5,40



Multifunktionspachtel

mit festem Edelstahlblatt und rutschsicherem Softgriff.
5 Funktionen: Farbschaber, Abstreifer für Farbwalze, Nagelzieher, Kittmesser und Spachtel

mit Aufhängeloch

Bestell-Nr.	Ausführung	B mm	VE	€
11.075	rostfrei	75	10	11,10



Vollmetall Spachtel

hochwertige Spachtel aus einem Stück gefertigt, mit ergonomischem, rutschfestem Griff.

Bestell-Nr.	Ausführung	B mm	VE	€
11.315	rostfrei	150	10	23,35



11.150



11.716

Schraubgriffspachtel HaWe

mit eingesetztem Bit PH 2, Blatt rostfrei, konisch geschliffen

mit Aufhängeloch

Bestell-Nr.	Ausführung	B mm	VE	€
11.150	Holzheft	150	4	22,75
11.716	2-K-Heft	150	4	16,60



Eimerspachtel

mit abgerundetem und gebogenem Blatt und 3-Komponenten-Griff. Ideal zum Auskratzen von Eimern und Mörtelwannen.

Bestell-Nr.	Ausführung	B mm	VE	€
11.515	rostfrei mit Eimerhaken	165	1	15,90

SPACHELN



Giperspachtel

mit eingesetztem Bit PH 2 und Gummikappe

Bestell-Nr.	Ausführung	B mm	VE	€
11.120	rostfrei	120	10	13,70



Betonstemmpachtel

sehr robuste Spachtel zum Lösen von Mörtel- und Betonresten

Bestell-Nr.	Ausführung	B mm	VE	€
19.060	mit lackiertem Heft	60	1	15,00
19.080		80	1	16,90



14.000



14.200



14.100

Japanspachtel-Satz

mit säurefestem PP-Rücken

SB-verpackt

Bestell-Nr.	Ausführung	B mm	VE	€
14.000	Satz 4-tlg., Normalstahl	50-80-100-120	10	4,05
14.200	Satz 4-tlg., rostfrei	50-80-100-120	10	6,00
14.100	Satz 4-tlg., säurefester Kusto	50-75-100-120	10	2,30



Japanspachtel lose

Bestell-Nr.	Ausführung	B mm	VE	€
14.050	Normalstahl, lose	50	12	1,05
14.080		80	12	1,35
14.105		100	12	1,60
14.120		120	12	1,70

SPACHTELN



Breitspachtel

mit Elastik-Stahlblatt, Blattstärke 0,5 mm, mit Alu-Rücken und 2-K-Griff

Bestell-Nr.	Ausführung	B mm	L mm	VE	€
11.170	rostfrei	200	85	10	12,35
11.220		250	85	10	14,05
11.280		300	85	10	14,55



Flächenspachtel HaWe

Sperrholzgriff mit Löcher für Stielhalter

Bestell-Nr.	Ausführung	B mm	L mm	VE	€
14.500	Elastik-Stahlblatt	500	45	10	9,80
15.020	rostfrei	200	45	10	7,55
15.025		250	45	10	8,35
15.300		300	45	10	9,05
15.400		400	45	10	11,70
15.500		500	45	10	15,20
15.600		600	45	10	16,20
15.800		800	45	10	21,85
15.111		1000	45	10	27,20



Flächenspachtel

mit Holzrücken ohne Handgriff

Bestell-Nr.	Ausführung	B mm	L mm	VE	€
17.800	rostfrei	800	65	10	25,90
17.100		1000	65	10	27,30

FLÄCHENSPACHTELN



Flächenspachtel HaWe

rostfrei, mit Alu-Rücken und Soft-Handgriff, mit Löcher für Stielhalter

Bestell-Nr.	Ausführung	B mm	L mm	VE	€
15.170	rostfrei	200	45	10	10,10
15.220		250	45	10	12,00
15.380		400	45	10	13,55
15.480		500	45	10	15,00
15.570		600	45	10	17,55
15.780		800	45	10	20,70
15.980		1000	45	10	23,85



Flächenspachtel HaWe

mit Alu-Rücken und Soft-Handgriff, mit Löcher für Stielhalter, Blatt mit abgerundeten Ecken

Bestell-Nr.	Ausführung	B mm	L mm	VE	€
13.500	rostfrei	500	45	10	15,50
13.600		600	45	10	17,65



15.482

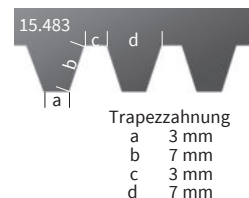

Flächenspachtel HaWe

rostfrei, mit Alu-Rücken und Soft-Handgriff, mit Löcher für Stielhalter

Bestell-Nr.	Ausführung	B mm	L mm	VE	€
15.482	Viereckzahnung 10x10	500	45	10	15,70
15.483	Trapezzahnung	500	45	10	15,70



527.01



526.00

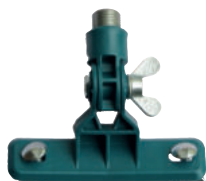

526.05

Zubehör für Flächenspachtel

Bestell-Nr.	Ausführung	VE	€
527.01	Halteknäuf, Kusto mit Schraube	5	3,35
526.00	Stielhalter mit Flügelschrauben	5	5,80
526.05	Stielhalter verstellbar mit Schrauben	5	19,55



Flächenspachtel mit Höhenverstellung

rostfrei, mit Alu-Rücken, Soft-Handgriff, auswechselbarer Zahnleiste mit R2-Zahnung, Stielhalter und Höhenverstellung mit Halteklipp Nivellfix®, der ein Verdrehen bzw. Verrutschen verhindert.

Bestell-Nr.	Ausführung	B mm	VE	€
12.560	komplett montiert	560	1	39,70
211.56	Ersatz-Zahnleiste	560	1	3,25

SPACHTELN



Rohrspachtel

mit elast. Stahlblatt und Alu-Rohrgriff

Bestell-Nr.	Ausführung	B mm	L mm	VE	€
5002.3	rostfrei	180	450	1	23,45



Herzgriffspachtel

Blattstärke 0,8 mm, lackiertes Holzheft, Steg aus Zinkdruckguss mit 3 Nieten. Kante auf der Unterseite gefast. Praktische Spachtel zum Abkratzen/Abschieren. Auch geeignet zum Entfernen von Tapetenresten und im Bereich Vollwärmeschutz zum Einnetzen von Styropor-Platten

Bestell-Nr.	Ausführung	B mm	L mm	VE	€
50.150	rostfrei	150	100	10	11,90



Flächenspachtel Ergo rostfrei

mit ergonomischem Handgriff. Das sehr flexible Blatt sorgt für eine große Kontaktfläche zwischen Blatt und Untergrund und somit für eine sehr ebene Oberfläche und wenig Materialverlust.

Bestell-Nr.	Ausführung	L mm	Stä mm	VE	€
33.400	mit abgerundeten Ecken	380	0,3	1	52,90
33.600		570	0,3	1	68,60
33.800		800	0,3	1	83,80



Doppelblatt-Spachtel

elastisch, mit verstellb. Fingerauflageblech, für saubere, glatte und ansatzlose Flächen, Blatt poliert mit Holzgriff

Bestell-Nr.	Ausführung	B mm	VE	€
550.20	Spezialstahl	200	10	8,45
550.27		270	10	10,70
552.20	rostfrei, für wasserlösliche Spachtelmassen	200	10	12,00
552.27		270	10	14,80

GIPSER - TROCKENBAU



141.33



146.22

Zahnspachtel HaWe mit breitem Holzgriff

mit Aufhänge Loch

Bestell-Nr.	Ausführung	B mm	Stä mm	VE	€
141.33	Viereckzahnung 3x3 mm Zahnf. C3	200	0,4	10	2,75
141.44	Viereckzahnung 4x4 mm Zahnf. C1	200	0,4	10	2,80
141.66	Viereckzahnung 6x6 mm Zahnf. C2	200	0,4	10	2,80
141.88	Viereckzahnung 8x8 mm Zahnf. C4	200	0,4	10	2,75
141.11	Viereckzahnung 10x10 mm Zahnf. C5	200	0,4	10	2,75
146.10	Trapezzahn f. Bodenverl. Zahnf. A2	200	0,4	10	2,80
146.22	Trapezzahn f. Bodenverl. Zahnf. B2	200	0,4	10	2,75
146.20	Trapezzahn f. Bodenverl. Zahnf. B3	200	0,4	10	2,80
146.21	Trapezzahn f. Bodenverl. Zahnf. B11	200	0,5	10	3,55
143.20	ungezahnt	200	0,4	10	2,80



14.001



14.002

Plastik-Zahnspachtel mit Loch

Bestell-Nr.	Ausführung	L mm	B mm	VE	€
14.001	4-seitig, 3x3 - 6x6 - Trapez-Dreieckzahnung	135	80	20	1,10
14.002	3-seitig, 4x4 - 6x6 - 8x8	180	135	20	1,25



23.001



23.002

Gipsbecher HaWe

aus Weich-Plastik, PAK-frei

Bestell-Nr.	Ausführung	Ø mm	H mm	VE	€
23.001	bauchig	130	95	5	2,25
23.002	zylindrisch	155	54	10	2,55



Gipser- und Maurerpfanne HaWe

galvanisch verzinkt, mit Holzgriff, schwere Ausführung

Bestell-Nr.	Ausführung	Ø mm	VE	€
21.000	konisch	85-150	5	11,20
22.000		85-180	5	12,65

ENTLÜFTUNGSROLLER



Entlüftungsroller

Kusto-Griff mit Stielaufnahme.

Zum Entlüften von Bodenbeschichtungen, lösungsmittelbeständig

Bestell-Nr.	Ausführung	L mm	Ø mm	VE	€
797.24	Stachellänge 12 mm	250	45/68	10	18,95
797.35	Stachellänge 35 mm	250	45/115	1	64,60



Entlüftungsroller

Kusto-Griff mit Stielaufnahme.

Zum Entlüften von Bodenbeschichtungen, lösungsmittelbeständig

Bestell-Nr.	Ausführung	L mm	Ø mm	VE	€
797.50	Stachellänge 12 mm	500	45/68	1	47,00



Entlüftungsroller

mit Spritzschutz und Metall-Stieldülle.

Zum Entlüften von Bodenbeschichtungen, lösungsmittelbeständig **im Karton**

Bestell-Nr.	Ausführung	B mm	VE	€
795.21	Stachellänge 11 mm	250	1	33,30
795.23	Stachellänge 31 mm	250	1	41,50
795.51	Stachellänge 11 mm	500	1	48,60
795.53	Stachellänge 31 mm	500	1	58,40



Teleskopverlängerung

Metallrohr mit Kunststoffmantel

Bestell-Nr.	Ausführung	VE	€
2627.6	115 - 200 cm ausziehbar	1	7,35



Profilverbundzange HaWe

pat. für Gipser und Stukkateure, minimaler Kraftaufwand, für feste Verbindungen bei U- und C-Profilen, bei Trennwänden und abgehängten Decken, bis 2 x 0,8 mm Materialstärke

SB-verpackt

Bestell-Nr.	Ausführung	L mm	VE	€
1980.0	Stahlblech lackiert mit Handschutzgriffen	340	1	106,00
1980.1	Ersatz-Stanzmesser	100	1	13,15
1980.2	Ersatz-Matritze Standard H = 21 mm		1	16,65
1980.3	Ersatz-Matritze tief H = 36 mm		1	14,45 AV



Einhand-Profilverbundzange

pat. für Gipser und Stukkateure, minimaler Kraftaufwand, für feste Verbindungen bei U- und C-Profilen, bei Trennwänden und abgehängten Decken bis 2x0,6 mm Materialstärke

SB-verpackt

Bestell-Nr.	Ausführung	L mm	VE	€
6200.0	Stahlblech lackiert mit Handschutzgriffen	260	1	82,90



Langhals Schleifer TM LHS 600 Watt

für Schleifscheiben bis 225 mm.
Zum Reinigen, Schleifen und Polieren von Wänden, Decken und weiteren Oberflächen.
- stufenlose Drehzahlregulierung
- Staubabsaugung
- Handgriff mit Teleskopverlängerung (1230-1650 mm) und zusätzlichem Verlängerungsstück (Gesamtlänge bis 2200 mm)
- randnahes Arbeiten
- anpassungsfähiger Schleifkopf
- Gewicht 4,5 kg

Bestell-Nr.	Ausführung	VE	€
876.00	inkl. Transportkoffer mit diversen Schleifscheiben	1	529,00

Passende Klett-Haft-Schleifblätter siehe S. 350



Multifunktions Detector

für Metall - Spannung - Holzbalken. Automatische Empfindlichkeitsregelung, automatische Abschaltung. Betrieb mit 9V Block-Batterie (nicht enth.) auf SB-Karte

Bestell-Nr.	Ausführung	VE	€
129.81	Kunststoff, IP54 spritzwassergeschützt	1	38,80



Stiel-Schleifer

aus Alu-Guß, mit Stielgelenk, Kautschukbelag, Klemmleisten und Spezialstiel

Bestell-Nr.	Ausführung	L mm	B mm	VE	€
5016.1	komplett mit Holzstiel	240	85	1	67,10
5016.2	Ers.-Stiel Holz mit Gewindebuchse 1200		24	1	12,45



Aluminium-Teleskop-Gewindestiel

passend für Stielreiber HaWe 817.40 und Stielschleifer HaWe 5016.1. Robustes, teleskopierbares Aluminium-Rohr, stabile Klemmhalterung für lange Einsatzdauer.

Bestell-Nr.	Ausführung	VE	€
817.03	110-200 cm ausziehbar mit M 18 Innengewinde	10	53,50



5016.0

5015.0

Handschleifer HaWe

aus Kusto schlagfest mit Bogengriff, Kautschukbelag und 2 Klemmleisten für Schleifbeläge

Bestell-Nr.	Ausführung	L mm	B mm	VE	€
5016.0	mit Flügelschrauben	240	85	6	9,15
5015.0	mit stabilen Klappverschlüssen	240	85	6	11,20



Schleifgitter HaWe

extrem hohe Standzeit

20 St/Pac

Bestell-Nr.	Ausführung	L mm	B mm	VE	€
5016.4	grob K 100	280	93	5	18,75
5016.5	fein K 150	280	93	5	19,35

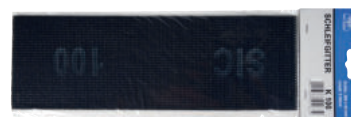

Schleifgitter HaWe

extrem hohe Standzeit

5 St/SB-verpackt

Bestell-Nr.	Ausführung	L mm	B mm	VE	€
5016.7	grob K 100	280	93	10	5,80
5016.9	fein K 150	280	93	10	6,40
5016.3	grob K 100	280	115	10	6,80

Bei größeren Mengen - Sonderpreise auf Anfrage
Schleifpapierstreifen siehe S. 347

STYROPOR-SCHNEIDER



Styropor-Schneider HaWe

230 V, Glühdraht-Schneidgerät für Styropor (Hartschaum), Styrodur (PUR-Schaum) und ähnliche Dämmstoffe. Kein Schneidestaub, keine statisch aufgeladenen Schaumkügelchen. Komplett mit Schneidbügel, 3 Glühdrähten, Trafo (IP44, 36V/160W bzw. 40V/200 W), sowie Längenmaß, Winkelskala und Schnitthöheneinstellung. Verstärkter Schneidbügel mit Kugellagerführung. Für Parallel-, Schräg-, Stufen-, Falz-, Gehrungs- und Gefällschnitt geeignet

in Kartonpackung

Bestell-Nr.	Ausführung	kg	VE	€
8712.0	Schnitt H max. 330 mm, Schnitt L bis 1170 mm	14	1	452,00
8713.7	Schnitt H max. 330 mm, Schnitt L bis 1370 mm	15	1	548,00



8767.0



8788.0

Akku-Umrüst-Set für Dämmstoffschnidgeräte.

Bestehend aus: 1 x Adapterplatte, 1 x Akku, 1 x Ladegerät und 1 x Zubehör für die Umrüstung, Akku: 36 V/2200 mAh, Ladegerät: 36 V - 1 A

Bestell-Nr.	Ausführung	VE	€
8767.0	Akku-Umrüst-Set komplett	1	221,00
8788.0	Ersatz-Akku 36V/2200 mAh, Betriebszeit ca. 40 Minuten	1	141,00



Gerüsthaltung

für die Befestigung der Styroporschneider an einer Gerüststange o.Ä.

Bestell-Nr.	Ausführung	VE	€
8712.9	Stahl	1	23,15



Fußschalter

Ermöglicht das freihändige Bedienen des Styroporschneider mit Seriennummer ab Januar 2019

Bestell-Nr.	Ausführung	VE	€
8797.0	mit 1,7m Anschlusskabel	1	47,20



Ständer für Styropor-Schneider

Bestell-Nr.	Ausführung	VE	€
8798.0	mit Rollen	1	116,00

STYROPOR-SCHNEIDER



Koffer

Transportkoffer für Styropor-Schneider und Ständer. 1930 x 530 x 200 mm

Bestell-Nr.	Ausführung	VE	€
8799.0	Kunststoff mit Transportrollen	1	347,00

Achtung:

Kein Paketdienstversand möglich! Frei Haus Grenze 600,- € netto beachten!



8712.1



8712.2

Ersatz-Teile für Styroporschneider

Bestell-Nr.	Ausführung	L mm	VE	€
8712.1	Ers.-Zugfeder für 8712.0/8713.7		1	4,55
8712.2	2 Ers.-Schneiddrähte für 8712.0	1200	1	14,35
8712.3	Trafo IP44 (36V/160W)		1	125,00
8713.2	2 Ers.-Schneiddrähte für 8713.7	1370	1	14,35
8713.3	Trafo IP44 (40V/200W)		1	150,00



Ersatz-Teile für Styroporschneider alte Modelle 8700.0/8712.5

Bestell-Nr.	Ausführung	L mm	VE	€
8700.2	2 Ers.-Schneiddrähte für 8700.0	1000	1	14,35
8712.7	2 Ers.-Schneiddrähte für 8712.5	1250	1	14,35
8712.6	Zugfeder für 8700.0/8712.5		1	4,55



Thermoschneider HaWe

mit 2 Klingen 15 + 20 cm. Einfache und sichere Handhabung über Sicherheitstaster. Stufenlose Leistungsregulierung. Dauerbetrieb durch Belüftung möglich. Zum Schneiden, Verschweißen, Entgraten, Modellieren der verschiedensten Kusto, Folien, Styropor, Dichtungen, Isoliermaterial, Gewebe, Gummi

im Kusto-Koffer

Bestell-Nr.	Ausführung	VE	€
70.019	230 V / Leistungsabgabe 120 Watt	1	196,00



Ersatzmesser

Bestell-Nr.	Ausführung	L mm	VE	€
70.015	doppelt geschliffen	150	1	25,10
70.020		200	1	30,10

TROCKENBAU-HOBEL

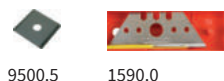

Kantenhobel HaWe

zum Fasen von Gipskartonplatten, 23° (Stoß) + 45° (Gehrung) in einem Werkzeug, mit auswechselbaren Klingen

Bestell-Nr.	Ausführung	L mm	gr	VE	€
5020.0	Kunststoff	235	208	10	23,45
9500.5	Ersatz-Klingen 5 St/Box	23	-	10	7,20
1590.0	Trapezklinge HaWe	50	-	10	2,50



Kantenhobel Duo-Plattenhobel

vereint die Funktion von Gipskartonhobel und Kantenhobel, zum Fasen von Gipskartonplatten 22,5° (Stoß) + 45° (Gehrung) in einem Werkzeug, ergonomisches Design

Bestell-Nr.	Ausführung	L mm	gr	VE	€
5017.0	Kusto, mit Trapezklinge 50 mm	210	448	1	92,80
1590.0	Trapezklinge HaWe	50	-	10	2,50



Kantenhobel

für Gipskartonplatten, Gehrungen von 22°-45°, Schnitttiefe einstellbar auf SB-Karte

Bestell-Nr.	Ausführung	L mm	gr	VE	€
5016.8	Nickelstahl, mit Trapezklinge 60 mm	220	550	1	58,40
1595.0	Trapezklinge HaWe	60	-	10	2,35



Trockenbauhobel 2in1 HaWe

2 Arbeitsschritte - 1 Werkzeug

So schnell waren Sie noch nie bei der Bearbeitung von Gipskartonplatten. Hobeln Sie Unebenheiten mit der Oberseite, drehen Sie den Hobel, Fasen der Kante - Fertig. Beide Arbeitsrichtungen zum Körper hin, daher sehr gute Führungseigenschaften im Gegensatz zu herkömmlichen Werkzeugen. Und das alles im handlichen Format. **SB-verpackt**

Bestell-Nr.	Ausführung	L mm	Gr	VE	€
5019.0	Kusto, mit Spezialklinge 50mm	150	240	1	27,40
1590.2	Ersatz-Spezialklinge 10 St-Dispenser	53	-	1	12,00
21.520	Ersatz-Hobelblatt Stanley	140	-	4	7,95
257.14	Ersatz-Hobelblatt HaWe	140	-	1	6,30

TROCKENBAU-HOBEL



21.122

21.107



21.103

Surformhobel Original Stanley

mit Kusto-Griff

auf SB-Karte

Bestell-Nr.	Ausführung	L mm	B mm	VE	€
21.122	Kombi-Hobel Metallkörper	250	42	2	43,90
21.107	Standard-Hobel Metallkörper	250	42	2	34,40
21.103	Hobby-Hobel Kusto-Körper	250	42	6	27,10



Feilraspel Original Stanley

Metallkörper lackiert mit Kusto-Griff

auf SB-Karte

Bestell-Nr.	Ausführung	L mm	B mm	VE	€
21.101	Standard-Feile	250	42	2	33,80



Blockhobel Original Stanley

Kusto-Körper, für Holz, Gummi, Kusto, Gips, Weichmetalle usw.

auf SB-Karte

Bestell-Nr.	Ausführung	L mm	B mm	VE	€
21.104	mit auswechselbarem Blatt	140	42	6	15,90



Zughobel Original Stanley

Kusto-Körper

auf SB-Karte

Bestell-Nr.	Ausführung	L mm	B mm	VE	€
21.115	mit auswechselbarem Blatt	60	42	12	8,25



21.505



21.507



21.520



21.515

Ersatzblatt Original Stanley für Gipskartonhobel

Bestell-Nr.	Ausführung	L mm	B mm	VE	€
21.505	Ersatz-Hobelblatt Standard Stanley	250	42	4	10,20
21.507	Ersatz-Hobelblatt halbrund Stanley	250	42	4	13,15
21.520	Ersatz-Hobelblatt Stanley	140	42	4	7,95
21.515	Ersatz-Hobelblatt Stanley	60	42	4	5,50



Gipskartonhobel HaWe Standard auf SB-Karte

Bestell-Nr.	Ausführung	L mm	B mm	VE	€
257.01	Zinkguss	250	42	1	19,15



Gipskartonhobel HaWe Hobby auf SB-Karte

Bestell-Nr.	Ausführung	L mm	B mm	VE	€
257.02	Kusto	250	42	1	12,65



Gipskarton-Blockhobel HaWe auf SB-Karte

Bestell-Nr.	Ausführung	L mm	B mm	VE	€
257.03	Zinkguss	140	42	1	14,65



257.25



257.14

Ersatzblatt HaWe für Gipskartonhobel, Stahl gestanz SB-verpackt

Bestell-Nr.	Ausführung	L mm	B mm	VE	€
257.25	Ersatz-Hobelblatt HaWe	250	42	1	6,80
257.14		140	42	1	6,30



T-Reißschiene

- stabile, maßhaltige Verarbeitung
- Leicht lesbare cm-Einteilung

Bestell-Nr.	Ausführung	L mm	VE	€
730.23	Alu rostsicher eloxiert	1250	1	71,20



Trockenbausäge HaWe

speziell für Gipskartonplatten, mit 2-Komponenten-Griff

Bestell-Nr.	Ausführung	L mm	VE	€
827.03	Gruppenzahnung, gehärtet	400	6	22,05



Streifenschneider

mit 2-Komponentengriff für Gipskarton-Platten 9,5 - 12,5 - 15 mm Stärke. Schneidet den Karton auf beiden Seiten. Streifenbreite bis 120 mm.

Bestell-Nr.	Ausführung	VE	€
730.45	Einteilung: mm + Zoll	1	46,60
730.46	Ersatz-Rädchen, Ø 40 mm, 1 Paar	1	7,95



Kreisschneider

für Gipskarton-Platten mit Skalenschiene und Messer

auf SB-Karte

Bestell-Nr.	Ausführung	Ø mm	VE	€
730.00	mit Handrad, Fingerknopf	40-210	6	42,60
730.01	Ersatz-Messer SB-Pack 10 Stk.		1	12,10



Kreisschneider

für Gipskarton-Platten mit Skalenschiene und Messer

auf SB-Karte

Bestell-Nr.	Ausführung	Ø mm	VE	€
730.40	mit Handknopf und HM-Rädchen	40-400	1	20,55



Hartmetall-Reisser

für Gipsfaserplatten, Keramik, Fliesen, usw.

auf SB-Karte

Bestell-Nr.	Ausführung	L mm	VE	€
204.00	mit Hartmetallschneide und Kusto-Formheft	140	10	20,30

TROCKENBAU



Mini-Stichsäge HaWe

Zähne induktiv gehärtet, für Gipskartonplatten, Holz usw.

SB-verpackt

Bestell-Nr.	Ausführung	L mm	VE	€
165.15	mit geschliffenen Zähnen	170	5	7,65



Trockenbau-Stichsäge

mit zweiseitiger Verzahnung und Bohrspitze zum Vorbohren von Löchern. Für Gipskartonplatten, Holz usw.

Bestell-Nr.	Ausführung	L mm	VE	€
167.15	doppelseitig, mit Schutzhülle	150	1	28,40



Trockenbau-Stichsäge

spezialgehärtet mit geschliffenen Zähnen. Mit Messerspitze zum Vorbohren von Löchern. Für Gipskartonplatten, Holz usw.

SB-verpackt

Bestell-Nr.	Ausführung	L mm	VE	€
0016.0	starkes, vernickeltes Blatt	160	12	22,95



Köcher

für Stichsäge

Bestell-Nr.	Ausführung	L mm	VE	€
0016.1	Leder, Kusto-verstärkt	260	10	16,70

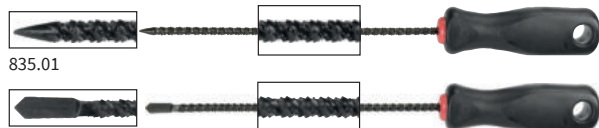

835.01

835.11

Bohrsäge

mit Kustogriff, Made in Germany

mit Aufhängeloch

Bestell-Nr.	Ausführung	Gr	Ø mm	L mm	VE	€
835.00	mit Bohrmesserspitze	0	4,5	210	10	15,20
835.01		1	5,5	270	10	16,60
835.02		2	7,0	355	10	18,55
835.11	Düsenreiniger, mit Spitze	1	5,0	275	10	13,70

TROCKENBAU



Decken-Stütze HaWe

zum Abstützen und Fixieren von Lasten bei Montagen über Kopf. Vielseitige Anwendungsmöglichkeiten - stufenlos verstellbar. Einfache Handhabung.

Bestell-Nr.	Ausführung	L cm	VE	€
260.00	Heimwerker Tragfähigkeit bis 30 kg	115-285	2	44,80

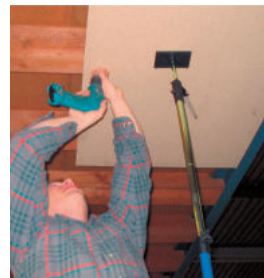

Einhand-Decken-Stütze Die dritte Hand. Made in Germany

mit patentiertem Schnell-Vorschub für tatsächliche Einhandbedienung / -montage. Zum Abstützen und Fixieren von Lasten bei Montagen über Kopf. Vielseitige Anwendungsmöglichkeiten - stufenlos verstellbar.

Auch ein Abstützen an Dachschrägen 45-50° ist möglich.

Die separat erhältliche Alu-Latte 40 cm bietet eine größere Auflagefläche.

Bestell-Nr.	Ausführung	L cm	VE	€
270.00	Profi Tragfähigkeit bis 70 kg	155-310	1	110,00
271.00	Alulatte	40x8x2	1	47,00
272.00	Ersatz-Druckplatte		1	7,95

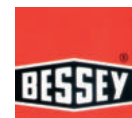
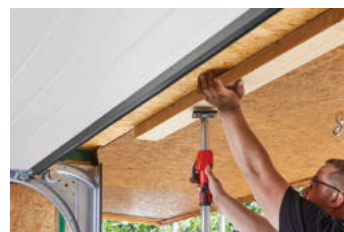

Decken-Montagestütze Bessey

äußerst stabile Konstruktion durch hochbelastbare Stahlrohre und rutschsichere PVC-Kontaktflächen. 2-Komponenten-Kunststoffgriff mit Pumpmechanismus. Schnellverschiebe-Taste zum schnellen Ein- und Ausfahren der Teleskopstange. Regulierbare Haltekraft durch Drehen der Stütze am Griff. Bis zu maximal 350 kg belastbar bei komplett eingefahrener Teleskopstange. Einsatz auch in Schrägen durch stufenlos schwenkbare Kontaktflächen von -45° bis +45° möglich.

Bestell-Nr.	Ausführung	L cm	VE	€
280.00	mit drehbarem Griff, Tragfähigkeit 130 kg	170-300	2	83,80



Plattenträger

zum leichten Transportieren von Platten – Hartfaser – Gipskartonplatten usw.
Stahl verzinkt mit Gummi-Griffen

Bestell-Nr.	Ausführung	L mm	VE	€
71.400	für Plattenstärke bis 25 mm	100	1	10,70
71.401	für Plattenstärke bis 50 mm	130	1	20,50



Einmann-Tragegriff HaWe

für Gipskarton- Spanplatten, Türen usw., einfache Handhabung, leichtes Manövrieren

Bestell-Nr.	Ausführung	VE	€
9722.0	Kusto, bis ca. 80 kg belastbar	12	14,70



Plattenträger mit Streben

beweglich mit 2-Komponentengriff, für Platten bis 40 mm Stärke

Bestell-Nr.	Ausführung	VE	€
9704.0	Stahl verzinkt mit Gummiauflage	1	18,60



Plattenträger Uni

leichter heben, sicher tragen. Geringes Gewicht, einfache Handhabung.
Auch als Ausziehhilfe von Platten verwendbar.
Für Platten von 0 – 65 mm Stärke

paarweise im Karton

Bestell-Nr.	Ausführung	BE	VE	€
9791.0	mit Gummibacken, bis ca. 100 kg pro Griff	Pa	1	189,00



Klotzheber

zum leichten Anheben von Glasscheiben u.ä.

Bestell-Nr.	Ausführung	B mm	L mm	VE	€
516.00	Kusto/Holz	66	275	5	11,50



Passt einfach durch Türrahmen dank seiner einklappbaren Standfüße

Plattenslifter

Gipskartonplatten mit geringem Kraftaufwand horizontal, schräg oder an der Wand montieren.

Technische Daten:

- maximale Traglast: 80 kg
- Plattengröße maximal: 1,2 x 3,6 m
- maximale Hubhöhe inkl. integrierter Verlängerung: 4,5 m
- maximale Hubhöhe ohne integrierter Verlängerung: 3,5 m
- minimale Höhe: 1,61 m
- maximale Höhe bei senkrechter Montage der Platten: 2,5 - 6,25 m
- Ladehöhe: 84 cm
- maximaler Radstand in Arbeitsstellung: 1,25 m
- Gesamtgewicht: 53 kg

Bestell-Nr.	Ausführung	VE	€
08.450	mit 2-Hebel-Bremssystem	1	1.372,00

Achtung: Kein Paketdienstversand möglich!

Nur per Spedition lieferbar auf Standardpalette 120 x 80 cm



Platten-Wagen

- verzinkt und bis 300 kg belastbar
 - praktische Stütz- und Steuerstange (zerlegbar)
 - ergonomische Plattenlage
 - rollengelagerte Vollgummiräder, Ø 250 mm
- schnelles und kraftsparendes Transportieren von Platten wie z.B. Gipskartonplatten, Steinplatten, Spanplatten, Tischlerplatten usw.

Bestell-Nr.	Ausführung	VE	€
08.101	Gelasertes und geformtes Stahlblech	1	454,00



Türlifter

Stahl verzinkt, rutschfester Gummifuß, schwenkbar.
Zum Anheben von Türen, Möbeln, Platten uvm.

Bestell-Nr.	Ausführung	VE	€
08.200	Tragkraft bis 200 kg	1	140,00

SAUGHEBER



- ACHTUNG -

- Saugheber sind für den Einsatz auf diversen Materialien wie Flachglas, Kunststoff-, Metall, Marmor oder beschichteten Holzplatten geeignet.
- Oberflächen vor Ansetzen des Saughebers gründlich reinigen.
- Gummischeiben nicht über Kanten oder scharfe Gegenstände ziehen.



Saugheber Veribor

Vollgummisauger zum Heben und Halten von kleinen Lasten, oder zum Öffnen von Abdeckungen.
Geeignet für gasdichte Oberflächen wie Glas, Kusto, Metall usw.

auf SB-Karte

Bestell-Nr.	Ausführung	Ø mm	VE	€
6090.0	Gummi, Tragkraft ca. 15 kg senkrecht	80	1	19,25



Saugheber Veribor

Made in Germany

1-Kopf-Saugheber, Kunststoff, für schnelles und effizientes Arbeiten.
Geeignet für gasdichte Oberflächen wie Glas, Kusto, Metall, beschichtetes Holz und Marmor

im Karton

Bestell-Nr.	Ausführung	Ø mm	VE	€
6001.0	Kipphebeltechnik, Tragkraft 25 kg	120	1	58,10



Saugheber

1-Kopf-Saugheber, Kunststoff, zum Transport von Glasscheiben, Spiegel, Fliesen, Marmor und Metallplatten

im Karton

Bestell-Nr.	Ausführung	Ø mm	VE	€
946.01	Kipphebeltechnik, Tragkraft ca. 40 kg	118	1	16,90



Saugheber

2-Kopf-Saugheber, Kunststoff, zum Transport von Glasscheiben, Spiegel, Fliesen, Marmor und Metallplatten

im Karton

Bestell-Nr.	Ausführung	Ø mm	VE	€
946.02	Kipphebeltechnik, Tragkraft ca. 60 kg	120	1	25,20

SAUGHEBER



Saugheber Veribor

Made in Germany

2-Kopf-Saugheber, Kunststoff, für schnelles und effizientes Arbeiten.
Geeignet für gasdichte Oberflächen wie Glas, Kusto, Metall, beschichtetes Holz und Marmor

im Karton

Bestell-Nr.	Ausführung	Ø mm	VE	€
6021.0	Kipphebeltechnik, Tragkraft 50 kg	120	1	58,00



Saugheber Veribor blue line

Made in Germany

2-Kopf-Saugheber, Alu-Kusto. Sicherer Transport, hohe Stabilität.
Für alle Materialien mit gasdichter Oberfläche

im Karton

Bestell-Nr.	Ausführung	Ø mm	VE	€
602.40	Kipphebeltechnik, Tragkraft 60 kg	120	1	78,60



Saugheber Veribor

Made in Germany

3-Kopf-Saugheber, Kunststoff, für schnelles und effizientes Arbeiten.
Geeignet für gasdichte Oberflächen wie Glas, Kusto, Metall, beschichtetes Holz und Marmor

im Karton

Bestell-Nr.	Ausführung	Ø mm	VE	€
603.30	Kipphebeltechnik, Tragkraft 90 kg	120	1	87,40



Saugheber Veribor blue line

Made in Germany

3-Kopf-Saugheber, Alu/Kusto. Sicherer Transport, hohe Stabilität.
Für alle Materialien mit gasdichter Oberfläche

im Karton

Bestell-Nr.	Ausführung	Ø mm	VE	€
6030.0	Kipphebeltechnik, Tragkraft ca. 100 kg	120	1	117,00



Ersatz-Gummischeibe

Bestell-Nr.	Ausführung	Ø mm	VE	€
0621.0	für 6021.0	120	1	25,60
0614.0	für 602.40, 6030.0	120	1	22,35

SAUGHEBER



Pumpen-Saugheber Veribor blue line

sicheres Arbeiten durch verbesserte Ergonomie. Zusätzlicher Kunststoffriem für mehr Stabilität und Schutz. Verbesserte Schmutzunempfindlichkeit, z.B. bei Staub, für eine längere Lebensdauer. Geeignet für gasdichte Oberflächen wie Glas, Kusto, Metall, Fliesen, beschichtetes Holz, Marmor und leicht strukturierte Oberflächen. Mit Handpumpe, Vakuumsicherheitsanzeige und Ventiltaste **in Kusto-Box**

Bestell-Nr.	Ausführung	Ø mm	VE	€
601.01	Kusto-Körper, Tragkraft 120 kg	214	1	151,00



Pumpen-Saugheber Veribor

Saugheber mit hoher Tragkraft. Verbesserte Schmutzunempfindlichkeit, z.B. bei Staub, für eine längere Lebensdauer. Geeignet für gasdichte Oberflächen wie Glas, Kusto, Metall, beschichtetes Holz, Fliesen, Marmor und leicht strukturierten Oberflächen. Mit Handpumpe, Vakuumsicherheitsanzeige und Ventiltaste **in Kusto-Box**

Bestell-Nr.	Ausführung	Ø mm	VE	€
601.00	Alu-Körper, Tragkraft 120 kg	214	1	187,00



Akku-Saugheber GRABO PRO

automatisch nachsaugender, digitaler und akkubetriebener Vakuum-Handsauger. Die Vakuumpumpe schaltet beim Erreichen des Unterdrucks automatisch ab. Sobald der Unterdruck fällt, wird die Vakuumpumpe sofort wieder eingeschaltet. Die Digitalanzeige zeigt den aktuell erreichten Unterdruck, sowie auch die aktuell zu hebende Last in Kilogramm an. Für gasdichte Oberflächen als auch für poröse und raue Oberflächen wie Holz, Rigips, Betonstein und Sandwich Fassaden Elemente einsetzbar.

Technische Angaben:

Akkuspannung 16,8V Li-ion, Akkukapazität: 2.2AH, Saugleistung: 16W, 1,5 kg Gesamtgewicht, Einsatztemperatur: 0° C - 60° C, Arbeitszeit (vollgeladen): 1,5 Stunden, Ladegerät: DC 16,8 V 1,5A 100V - 240V max, Ladezeit: ca. 2 Stunden

Lieferumfang:

Grabo Akku Saugheber, 1x Li-Ionen Akku, Ladegerät DC 16,8 V 1,5A 100V - 240V AC 50/60HZ 1,5A max, 1x Sauglippe, Luftfilter, Bedienungsanleitung, Transporttasche **im Buntkarton**

Bestell-Nr.	Ausführung	VE	€
605.01	mit LCD-Display, Tragkraft 120 kg	1	621,00
605.16	Ersatz Gummi-Schaumdichtung	1	53,60
605.23	Ersatz Akku-Pack	1	147,00
605.26	Ersatz Luftfilter-Set (2 Filter + 1 Ring)	1	7,10

GLASBEARBEITUNG



160.10



160.25

Glasschneider Silberschnitt

mit 6 Stahlrädchen und Holzheft, Gr. 1 für Glasstärke 3-10 mm

Bestell-Nr.	Ausführung	VA	VE	€
160.10	in Schachtel	lose	12	8,25
160.11	auf SB-Karte	SB	10	8,75
160.25	Ersatz-Rädchen/Rosette/6 St	SB	12	10,80



Hartmetall-Glasschneider

mit HM-Rädchen und Holzheft

auf SB-Karte

Bestell-Nr.	Ausführung	VA	VE	€
162.00	für Glasstärke 2-12 mm	SB	10	13,75
163.00	Ersatzrädchen Hartmetall	lose	1	8,55



15.001



15.002

Kittmesser

mit braunen Holzschalen und Alu-Nieten, feinpoliert

Bestell-Nr.	Ausführung	B mm	L mm	VE	€
15.001	spitz	26	195	10	10,30
15.002	schräg	20	195	10	11,10



Glaserwinkel

aus Kusto

Bestell-Nr.	Ausführung	VE	€
70.060	Schenkelmaße/innen 600 x 260	1	49,30
70.080	Schenkelmaße/innen 800 x 305	1	63,70
70.105	Schenkelmaße/innen 1050 x 350	1	73,00
70.135	Schenkelmaße/innen 1350 x 395	1	94,70
70.150	Schenkelmaße/innen 1500 x 395	1	97,20

TROCKENBAU - UNTERLEGPLÄTTCHEN



Kusto-Unterlegplättchen HaWe

stapelbar und durch die Riffelung kein Verrutschen der Plättchen. Schnelle und optimale Lösung zum Ausgleichen und Ausrichten im Fenster- und Türenbau, Innen- und Trockenausbau, für Metall-Stahl-Fassadenbau, Zimmerei- und Dachdeckerhandwerk, Montage-, Glas- und Malerhandwerk.

SB-verpackt

Bestell-Nr.	Stä mm	Farbe	L mm	B mm	St/Pac	VE	€
513.01	1	weiß	100	30	100	1	9,65
513.02	2	blau	100	30	70	1	9,80
513.03	3	rot	100	30	50	1	9,05
513.04	4	gelb	100	30	35	1	8,65
513.05	5	grün	100	30	30	1	8,65
513.06	6	schwarz	100	30	25	1	8,35
513.08	8	grau	100	30	18	1	10,20

Kusto-Unterlegplättchen

1000 Stück im Karton

Bestell-Nr.	Stä mm	Farbe	L mm	B mm	St/Pac	VE	€
513.11	1	weiß	100	30	1000	1	44,10
513.22	2	blau	100	30	1000	1	64,70
513.33	3	rot	100	30	1000	1	76,80
513.44	4	gelb	100	30	1000	1	86,70
513.55	5	grün	100	30	1000	1	104,00
513.66	6	schwarz	100	30	1000	1	115,00
513.88	8	grau	100	30	500	1	125,00



Kusto-Unterlegplättchen mit Schlitz, Lasche und Sperrhaken

stapelbar und durch die Riffelung kein Verrutschen der Plättchen. Der Sperrhaken verhindert das Abrutschen des Plättchen von der Schraube, die Lasche dient zur besseren Feinjustierung. Schnelle und optimale Lösung zum Ausgleichen und Ausrichten im Fenster- und Türenbau, Innen- und Trockenausbau, für Metall-, Stahl- und Fassadenbau, Zimmerei- und Dachdeckerhandwerk, Montage-, Glas- und Malerhandwerk.

SB-verpackt

Bestell-Nr.	Stä mm	Farbe	L mm	B mm	St/Pac	VE	€
534.01	1	weiß	40	30	100	1	11,00
534.02	2	blau	40	30	100	1	12,00
534.03	3	rot	40	30	80	1	11,80
534.04	4	gelb	40	30	60	1	10,90
534.05	5	grün	40	30	50	1	10,50
534.06	6	schwarz	40	30	40	1	10,20

TROCKENBAU - UNTERLEGPLÄTTCHEN



Unterlegplättchen-Sortiment HaWe

gemischt, 1-4 mm je 10 Stück, 5-6 mm je 5 Stück

SB-verpackt

Bestell-Nr.	Stä mm	L mm	B mm	St/Pac	VE	€
513.10	1-6	100	30	50	1	10,60



Unterlegplättchen-Sortiment HaWe

je 2x weiß, blau, rot, gelb, grün, schwarz.

Bei Abnahme von 65 Sortimenten werden die Unterlegplättchen im Display geliefert.

Bestell-Nr.	Ausführung	L mm	B mm	VE	€
535.12	breite Form, max. 500 kg	100	50	65	6,00



Unterlegplättchen-Sortimente HaWe

im Kusto-Eimer mit Deckel

512.00 = Unterlegplättchen 100x1, 70x2, 50x3, 35x4, 30x5, 25x6 mm,

Unterlegplättchen mit Schlitz 100x1, 100x2, 80x3, 60x4, 50x5, 40x6 mm

513.00 = Unterlegplättchen 100x1, 70x2, 50x3, 35x4, 30x5, 25x6 mm

534.10 = Unterlegplättchen mit Schlitz 100x1, 100x2, 80x3, 60x4, 50x5, 40x6 mm

Bestell-Nr.	Ausführung	VE	€
512.00	Unterlegplättchen ohne und mit Schlitz	1	109,00
513.00	Unterlegplättchen ohne Schlitz	1	53,80
534.10	Unterlegplättchen mit Schlitz	1	66,40



Universal-Eimer eckig

formstabiler, transparenter Kusto, mit Literskala

Bestell-Nr.	Ausführung	L mm	B mm	H mm	VE	€
110.12	nur Eimer	355	250	200	1	9,35
110.22	nur Deckel				1	3,75



BIO - KUNSTSTOFF

Faserverbund-Werkstoff aus Polyethylen und bis zu 30% Fasern von Sonnenblumenkernschalen. Dadurch deutliche Einsparung von Kunststoff-Rohmaterialien bei gleich guten Materialeigenschaften.

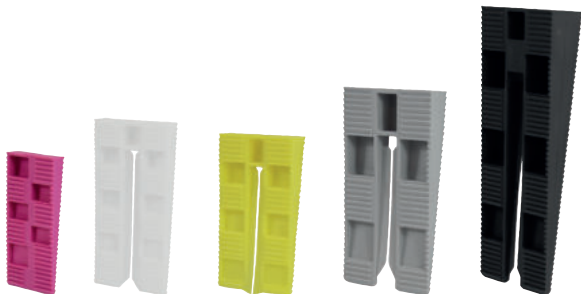

Kusto-Montagekeile aus Bio-Kunststoff

individuell einsetzbar und durch die Riffelung kein Verrutschen der Plättchen. Ab der Farbe weiß mit Schlitz für eine Schraube oder Nagel. Schnelle und optimale Lösung zum Ausgleichen und Ausrichten für jedes Handwerk.

SB-verpackt

Bestell-Nr.	Farbe	L mm	B mm	H mm	St/Pac	VE	€
538.01	rot	64	28	9	40	1	10,60
538.02	weiß	76	38	10	30	1	10,80
538.03	gelb	70	35	11	22	1	8,65
538.04	grau	88	43	15	12	1	6,90

Kusto-Montagekeile

im Karton

Bestell-Nr.	Farbe	L mm	B mm	H mm	St/Pac	VE	€
538.11	rot	64	28	9	900	1	164,00
538.22	weiß	76	38	10	1000	1	240,00
538.33	gelb	70	35	11	1000	1	236,00
538.44	grau	88	43	15	500	1	145,00
538.55	schwarz	135	43	24	200	1	104,00

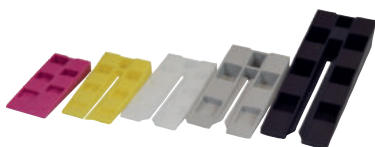

Montagekeile-Sortiment aus Bio-Kunststoff

bei Abnahme von 36 Sortimenten werden die Montagekeile im Display geliefert.

Bestell-Nr.	Ausführung	VE	€
538.10	je 2 Keile rot, gelb, weiß, grau, schwarz	36	6,00



538.75

538.12

Montagekeile im Eimer

Inhalt: 538.75 30x rot, 30x gelb, 15x grau
538.12 40x rot, 30x gelb, 25x weiß, 20x grau, 5x schwarz

Bestell-Nr.	Ausführung	VE	€
538.75	75 Stück im Eimer mit Deckel	1	23,95
538.12	120 Stück im Eimer mit Deckel	1	33,70



Fliesen-Schneidmaschine Jokosit

Körper ganz aus Stahl, Führungsstangen rostgeschützt, mit Skala, Winkelanschlag und durchgehender Brecheinrichtung. Zur Bearbeitung von Platten, Fliesen und Mosaik bis 10 mm. Mit Hartmetall-Schneidrädchen 15 mm Ø.

Bestell-Nr.	Ausführung	L mm	B mm	kg	VE	€
534.00	Schnittlänge 400 mm	540	145	2,6	1	48,90



Fliesen-Schneidmaschine Jokosit

Körper ganz aus Stahl mit Moosgummi Auflage, Führungsstangen rostgeschützt, mit Skala, Winkelanschlag und durchgehender Brecheinrichtung. Zur Bearbeitung von Platten, Fliesen und Mosaik bis 12 mm. Mit Hartmetall-Schneidrädchen 22 mm Ø.

Bestell-Nr.	Ausführung	L mm	B mm	kg	VE	€
533.00	Schnittlänge 600 mm	740	170	5,8	1	96,10
558.00	Schnittlänge 800 mm	940	170	7,9	1	103,00



544.03



213.07

Ersatzrädchen

Hartmetall für Fliesenschneider

SB-verpackt

Bestell-Nr.	Ausführung	Ø mm	Stä mm	Bohr. mm	VE	€
544.03	Rädchen	22	4,5	6,1	5	8,45
536.02	Rädchen	15	3,0	6,1	5	4,55
882.06	Ersatz-Rädchen	14	1,5	6,1	5	3,65
310.02	Rädchen + Achse	15	2,95	5,05	5	6,30
214.00	Rädchen	20	2,95	5,05	5	6,60
213.06	Rädchen Hufa	20	2,95	5,05	5	9,85
213.07	Räd. + Achse, Tin, Hufa	20	3,05	5,05	5	12,95

FLIESENSCHNEIDMASCHINEN TOPLINE

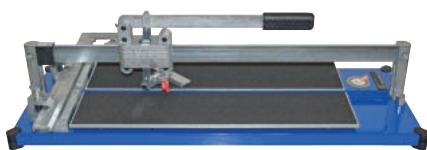

Fliesen-Schneidmaschine TOPLINE STANDARD

für Fliesenlegerprofis, Grundplatte Stahl lackiert, Gestänge und bewegliche Teile Stahl/Alu. Für Fliesen, Bodenplatten und Mosaik aus Steingut, Steinzeug, Feinsteinzeug und Glas. Solide Führungsstange für genaue Schnitte. Präzise und dauerhafte Kugellagerführung (wartungsfrei). Verstellbarer Anschlagwinkel für 90° und 45° mit 340 mm Skalierung und Trapezführung. Arretierbare Brechvorrichtung. Brechvorrichtung mit hoher Druckkraft bis 1000 kg und PVC-Schutzschuhen. Gefederte Auflageflächen mit rutschfestem Moosgummibelag. PVC-Füße verhindern Kratzer oder Spuren bei bestehender Verfliesung. Profi-Hartmetallrad Ø 22 mm. Transportsicherung.

Bestell-Nr.	Ausführung	kg	VE	€
108.63	Schnittlänge 630 mm	14,8	1	443,00
108.72	Schnittlänge 720 mm	16,0	1	554,00



Fliesen-Schneidmaschine TOPLINE STANDARD lange Ausführung

wie oben, jedoch mit Seitenauflagen, doppelter Führungsschiene und 2 Transporträdern

Bestell-Nr.	Ausführung	kg	VE	€
108.12	Schnittlänge 1250 mm	23,4	1	1.322,00

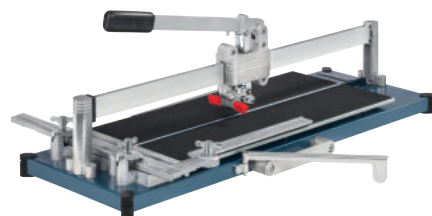

Fliesen-Schneidmaschine TOPLINE PRO

Modell wie Standard, jedoch zusätzlich mit Seitenaufgabeverbreiterung und Tragegriff. Bessere Sicht auf das Schneidrädchen. Mit TIN-Schneidrädchen. Winkeleinstellung am Körper

Bestell-Nr.	Ausführung	kg	VE	€
108.66	Schnittlänge 630 mm	15,4	1	493,00
108.67	Schnittlänge 720 mm	13,2	1	568,00
108.69	Schnittlänge 920 mm	16,1	1	757,00

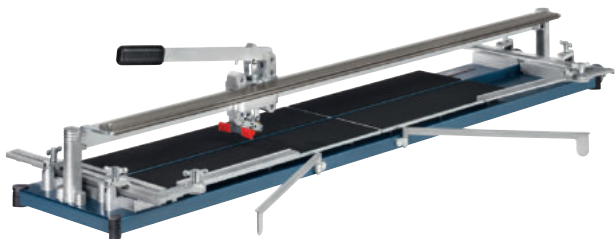

Fliesen-Schneidmaschine TOPLINE PRO mit Doppelwinkel

Modell wie Standard, jedoch zusätzlich mit Seitenaufgabenverbreiterung, doppelter Führungsschiene und 2 Transporträdern, sowie 2 verstellbare Anschlagwinkel, bessere Sicht auf das TIN-Schneidrädchen.

Bestell-Nr.	Ausführung	kg	VE	€
108.70	Schnittlänge 1250 mm	23,4	1	1.417,00

FLIESENSCHNEIDMASCHINEN

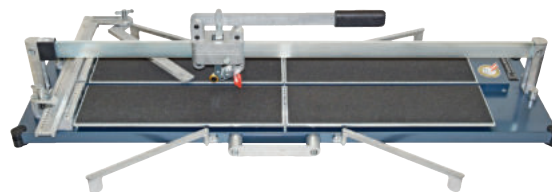

Fliesen-Schneidmaschine TOPLINE ROCK

Modell wie Standard, jedoch zusätzlich mit Seitenaufgabeverbreiterung und Tragegriff. Bessere Sicht auf das Schneidrädchen. Mit TIN-Schneidrädchen. Winkeleinstellung vorne

Bestell-Nr.	Ausführung	kg	VE	€
108.92	Schnittlänge 920 mm	16,1	1	758,00



Arbeitstisch mit Tischerverweiterung

für alle Topline-Fliesenschneidmaschinen bis zu Schnittlänge 1500 mm. Mit rutschfester Auflage und klappbaren Tischfüßen. Die Tischerverweiterung kann an allen 4 Seiten am Arbeitstisch positioniert werden.

Bestell-Nr.	Ausführung	VE	€
108.30	verzinkter Stahl m. Holzplatte	1	542,00



Anschlagwinkel lang

für Topline Fliesenschneidmaschinen
lange Ausführung für großformatige Fliesen. Verstellbar für 45° und 90°. Trapezführung für eine exakte Fixierung.

Bestell-Nr.	Ausführung	L mm	VE	€
108.26	für Topline Standard und Rock	640	1	180,00
108.27	für Topline Pro	730	1	180,00

Ersatz-Teile für TopLine

Bestell-Nr.	Ausführung	VA	BE	VE	€
108.07	Ers.-Achse, gehärtet f. Standard	lose	St.	5	3,05
108.17	Ers.-Achse für Pro + Rock	lose	St.	10	9,50
108.22	Ers.-Rädchen HM, 22x4,8x6,05	SB	St.	5	13,00
108.42	Ers.-Rädchen TIN 22x4,8x6,05	SB	St.	5	14,35
108.51	Ers.-Gummiauflage 590 mm für Schnittlänge 620/720	lose	St.	1	6,60
108.52	Ers.-Gummiauflage 440 mm für Schnittlänge 480/920	lose	St.	1	5,15
108.53	Ers.-Schutzschuhe rot	Btl	Pa	1	3,95

Ersatzgummiauflagen:

Für die Schnittlänge 920 mm werden **pro** Seite 2 Stück 108.52 benötigt.

Für die Schnittlänge 1250 mm wird **pro** Seite je 1 Stück 108.51 und 108.52 benötigt.

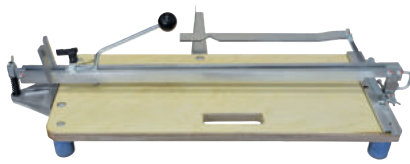

Schneidhexe „HUFA®-Original“

„Made in Germany“

mit starker Schichtholzplatte, Gummi-Füßen, chromatisierter Skalenschiene, Winkelanschlag und Brecheinrichtung, Schneideeinrichtung schwenkbar, Führungsschiene mit thermo-chemischem Rostschutz, mit Hartmetall-Schneidrädchen 20 mm Ø

Bestell-Nr.	Ausführung	L mm	B mm	kg	VE	€
213.00	Schnittlänge 530 mm	730	250	8	1	338,00 AV
213.60	Schnittlänge 630 mm	830	300	11	1	488,00

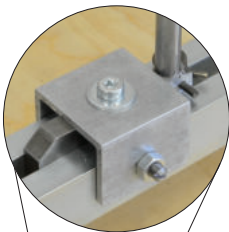

ab 800 mm
Schnittlänge mit
beigelegtem
Alu-Führungsprofil

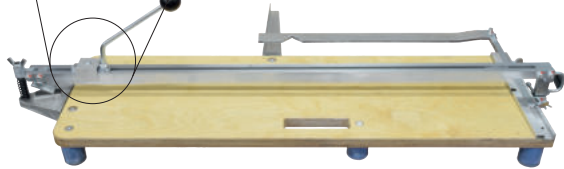

Schneidhexe „HUFA®-Diagonal“ Premium

mit starker Schichtholzplatte, Gummi-Füßen, chromatisierter Skalenschiene, stabile Alukonstruktion für Führungsschiene und den Brechkopf. 45° Einkerbung am 4 cm breiten Anschlagwinkel, ausklappbarer Auflagehalter für den Anschlagwinkel, bis 50 cm ausziehbar, diagonales Schneiden und Brechen, Schneideeinrichtung schwenkbar, Führungsschiene mit thermo-chemischem Rostschutz, mit Handgriff-Ausfräsung, mit Hartmetall-Schneidrädchen mit Titan-Nitrid-Beschichtung 20 mm Ø

Bestell-Nr.	Ausführung	L mm	B mm	kg	VE	€
214.63	Schnittlänge 630 mm	860	300	11	1	486,00
214.80	Schnittlänge 800 mm	1050	300	12	1	543,00
214.99	Schnittlänge 1000 mm	1240	400	13	1	619,00
214.22	Schnittlänge 1200 mm	1490	400	20	1	720,00



Ersatzteile
für HUFA®-Schneidhexe

Bestell-Nr.	Ausführung	VE	€
213.08	Schneidhebel mit Rädchen für 213.60	1	72,50
214.10	Anschlagwinkel für 214.63, Innenmaß 420 x 260 mm	1	34,20
214.11	Schneidhebel mit Rädchen für 214.53/.63	1	47,40
214.12	Schneidhebel mit Rädchen für 214.80/.99/.22	1	92,80

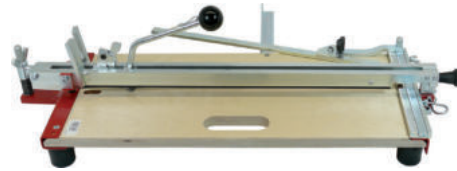

Fliesen-Schneidmaschine

Höchste Präzision, stabil und preiswert!

Für alle Fliesen und Mosaik geeignet.

Ausstattung:

mit starker u. breiter Schichtholzplatte, Gummi-Füßen, Skalenschiene, Winkelanschlag, Brecheinrichtung oben und unten, Brechschiene unten mit Moosgummi-Belag für Mosaik, Diagonalschnitt-Anschlag und schwenkbare Tischverbreiterung, Schneideeinrichtung schwenkbar, Bodenplatte mit Handgriff-Ausfräsung, alle Metallteile chromatisiert-rostgeschützt, mit Hartmetall-Schneidrädchen 20 mm Ø

Bestell-Nr.	Ausführung	L mm	B mm	kg	VE	€
54.530	Schnittlänge 530 mm	745	250	8,0	1	255,00
54.610	Schnittlänge 610 mm	825	250	8,5	1	267,00
54.860	Schnittlänge 860 mm	1100	250	12,5	1	311,00
54.100	Schnittlänge 1000 mm	1240	250	14,0	1	362,00

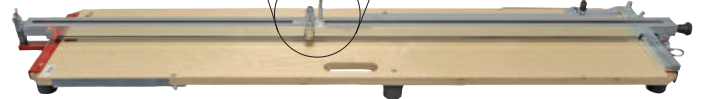
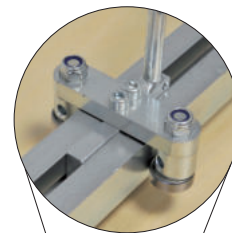

Fliesen-Schneidmaschine mit Genaufix-Präzisionsunterstützung

das Genaufix-System garantiert einen präzisen Schnitt auch über längere Distanzen, mit Hartmetall-Schneidrädchen 20 mm Ø

Bestell-Nr.	Ausführung	L mm	B mm	kg	VE	€
54.125	Schnittlänge 1250 mm	1335	300	19,8	1	549,00



Fliesenschneid-Maschine für Hobby und Handwerk

Schichtholzplatte mit Griffausparung, 5 Gummi-Füßen, Skalenschiene, Winkelanschlag, Brecheinrichtung oben, doppelte Führungsschiene, rostgeschützt, mit Hartmetall-Schneidrädchen 20 mm Ø

im Buntkarton

Bestell-Nr.	Ausführung	L mm	B mm	kg	VE	€
310.00	Schnittlänge 610 mm	710	200	5,1	1	127,00



546.00



546.02

Fliesen-Lochschneider

für Hand- und Elektrobohrmaschinen, Zentrierbohrer und Schneidstahl HM-bestückt, für Lochgrößen 28-85 mm Ø
UNBEDINGT Gebrauchsanleitung beachten!

SB-verpackt

Bestell-Nr.	Ausführung	VE	€
546.00	Stahl rostgeschützt	1	8,75
546.02	mit Schutzkorb aus Kunststoff	1	16,20



Fliesen-Lochboy

mit großer Ausladung, für Fliesengrößen bis 300 mm, zum Schlagen von Löchern 40 mm Ø in Wandfliesen

Bestell-Nr.	Ausführung	VE	€
545.00	Alu-Spritzguß m. Andrückglocke u. T-Spindel	1	60,40



Hartmetall-Sägendraht

amerik. Patent, besonders geeignet für harte Materialien wie Fliesen, Keramik, Klinker, Marmor, Naturstein, Ziegel, Glas, Faserzement, Kunststoffe, Stahlblech usw.

auf SB-Karte

Bestell-Nr.	Ausführung	L mm	VE	€
168.01	HM-bestückt, mit Ösen	300	10	5,40



Hartmetall-Fliesenschneider

mit HM-Rädchen

SB-verpackt

Bestell-Nr.	Ausführung	L mm	VE	€
164.02	Kusto-Heft	125	10	5,85



HM-Lochbohrer-Satz

mit starken, geschlossenen HM-Bohrkronen, Aufnahme-Schnellschaft. Zum Bohren von Installations-Löchern und Steckdosen in allen Fliesen, Ziegelsteinen und Gipsplatten. Drehzahl max. 1500 UpM

im Alu-Koffer

Bestell-Nr.	Ausführung	Ø mm	VE	€
48.008	Satz 7-tlg., 33-53-67-73-83 mm	33-83	1	58,80
48.133	Ersatz-Bohrkrone	33	1	4,65
48.153		53	1	6,85
48.167		67	1	9,05
48.173		73	1	9,55
48.183		83	1	10,75
48.198	Aufnahmeschaft mit Zentrierbohrer		1	13,05



HM-Fliesen-Lochbohrer-Satz

Bohrkronen HM-beschichtet, mit Aufnahmeteller und HM-Zentrierbohrer. Zum Bohren von Installations-Löchern und Steckdosen in allen Fliesen, Ziegelsteinen und Gipsplatten. Drehzahl max. 1500 UpM

SB-verpackt

Bestell-Nr.	Ausführung	VE	€
48.004	Satz 6-tlg., 33-53-67-83 mm	1	28,40



Ersatz-HM-Bohrkrone

Bestell-Nr.	Ausführung	Ø mm	VE	€
48.033	HM-beschichtet	33	1	5,30
48.043		43	1	6,00
48.053		53	1	7,30
48.067		67	1	8,45
48.073		73	1	9,35
48.083		83	1	10,20
48.005	Ersatz-Aufnahmeteller	90	1	5,80
48.006	Ersatz-HM-Zentrierbohrer	8x140	1	5,10

Diamant-Bohrkronen auf Seite 382



Fliesen-Feile

aus Flachstahl, mit Hartmetallsplitt belegt, zum schnellen und sauberen Anfeilen von Gehrungen (Jolly) an Fliesenkanten.

Bestell-Nr.	Ausführung	L mm	B mm	Stä mm	VE	€
164.04	je 1 Seite grob/fein	320	25	3	1	13,45

FLIESENLEGERWERKZEUGE



113.50 115.50

Fliesenhammer HaWe mit lackiertem Eschenstiel

Bestell-Nr.	Ausführung	gr	VE	€
113.50	aus leg. Spezialstahl, flach	50	10	3,85
115.50	aus leg. Spezialstahl, spitz	50	10	3,85
117.50	HM-bestückt, flach	50	10	14,65
119.50	HM-bestückt, spitz	50	10	14,65



PICARD

Fliesenhammer

mit ergonomischen und schwingungsreduziertem 2-Komponenten-Griff

Bestell-Nr.	Ausführung	gr	VE	€
118.50	HM-bestückt, spitz	170	1	21,90



11.102 12.102

Fliesenmeißel HaWe

Chrom-Vanadium-Stahl

in SB-Tasche

Bestell-Nr.	Ausführung	L mm	B mm	VE	€
11.102	flach	100	10	10	8,55
12.102	spitz	100	8	10	8,35



Hartmetall-Fliesenmeißel

Bestell-Nr.	Ausführung	L mm	B mm	VE	€
13.085	flach	90	8	10	8,75
15.090	spitz	90	8	10	3,95 AV



Schnureisen

mit kältiger Spitze

Bestell-Nr.	Ausführung	B mm	VE	€
1114.2	Spezialstahl	160	20	2,65

2 Stück in SB-Tasche

1114.4	Spezialstahl	160	10	5,95
--------	--------------	-----	----	------

FLIESENLEGERWERKZEUGE

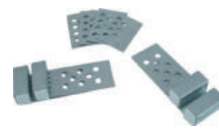

Fliesen-Magnetverschluss

für Kontrollöffnungen an Dusch- und Badewannen

SB-verpackt

Bestell-Nr.	Ausführung	VE	€
1524.0	Garnitur 8-tlg.	10	6,30



1174.0



6363.0



2940.0

Spezialstift Lyra

speziell für glatte Flächen wie Glas, Fliesen, Keramik, Kusto usw. leicht entfernbar

Bestell-Nr.	Ausführung	L mm	Ø mm	VE	€
1174.0	Cellugraph, Gigant, 3-kt.	240	12	100	3,65
6363.0	Plast-O-Mark, rund	175	7,5	12	2,35
2940.0	Cellucolor, rot, 6-kt.	175	7	12	2,10

FLIESENLEGERWERKZEUGE



Fliesenhexen
mit Gummischnur

SB-verpackt

Bestell-Nr.	Ausführung	VE	€
505.02	rostgeschützt, mit Winkelhaken	10	3,25



Gummischnur Fliesenlegergummi

Bestell-Nr.	Ausführung	VE	€
509.00	Gummischnur 20 m x 0,5 mm	6	2,40



Schnurspannerklötze

mit Schnellspanverschluss, geeignet für jede Maurerschnur

SB-verpackt

Bestell-Nr.	Ausführung	VE	€
2020.0	Kusto mit 4 Schrauben, ohne Schnur	10	6,10



Fliesenabstandhalter 4 in 1

vier Fugenkreuze in einer Ausführung

im SB-Beutel

Bestell-Nr.	Ausführung	St/Pac	VE	€
551.41	1,0 mm / 1,5 mm / 2 mm / 2,5 mm	50	1	4,90

FLIESENLEGERWERKZEUGE



550.01



550.03

Fliesenkeile HaWe

SB-verpackt

Bestell-Nr.	Ausführung	L mm	B mm	H mm	St/Pac	VE	€
550.01	Kusto	30	6	0,5	500	10	4,25
550.03	Holz	55	7	0-8,5	250	10	11,60



550.02



550.04

Fliesenkeile/Kanalkeile HaWe

Bestell-Nr.	Ausführung	L mm	B mm	H mm	St/Pac	VE	€
550.02	Holz	55	7	0-8,5	1000	5	26,60
550.04	Holz	45	7	4-14	250	5	13,05



Kusto-Fugenkreuze HaWe

im SB-Beutel

Bestell-Nr.	Ausführung	L mm	St/Pac	VE	€
551.10	Fugenbreite 1,0 mm	28	250	5	2,35
551.00	Fugenbreite 1,5 mm	28	250	5	2,40
551.01	Fugenbreite 2,0 mm	18	500	10	3,25
551.22	Fugenbreite 2,0 mm	18	250	5	2,35
551.02	Fugenbreite 2,5 mm	18	250	10	2,15
551.03	Fugenbreite 3,0 mm	18	500	5	3,35
551.13	Fugenbreite 3,0 mm	18	250	5	2,30
551.04	Fugenbreite 4,0 mm	28	250	5	2,60
551.05	Fugenbreite 5,0 mm	28	200	5	2,85
551.06	Fugenbreite 8,0 mm	30	200	5	3,55
551.14	T-Stücke 4 mm	28	200	5	2,55



Kusto-Fugenkreuze HaWe

für Bodenplatten, mit Steg, der das Auftreiben der Kreuze verhindert

100 St/Pac

Bestell-Nr.	Ausführung	L mm	H mm	VE	€
507.21	Fugenbreite 2,0 mm	50	10	1	11,70
507.31	Fugenbreite 3,0 mm	50	10	1	12,65
507.03	Fugenbreite 3,0 mm	60	15	1	12,95
507.04	Fugenbreite 4,0 mm	60	15	1	15,60
507.05	Fugenbreite 5,0 mm	60	15	1	16,60



NIVELLIERSYSTEM

Eine Tabelle für die Bedarfsermittlung pro qm finden Sie auf Seite 412.



Fliesen-Nivelliersystem Basis-Set

praktisches System zum perfekt eben, schnellen und sicheren verlegen von Wand- und Bodenfliesen. Insbesondere bei großformatigen Fliesen eine unerlässliche Hilfe für schnelles und exaktes verlegen. Die Drehknöpfe haben einen speziellen Verschluss, der ein schnelles Befestigen und Lösen an der Gewindelasche erlaubt. Geeignet für Wand- und Bodenfliesen von 3-15 mm. Inhalt: 200 Gewindelaschen, 80 Drehknöpfe im Eimer

Bestell-Nr.	Ausführung	VE	€
552.30	Fugenbreite 2,0 mm	1	109,00

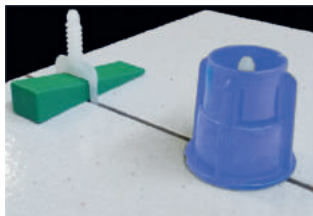

Fliesen-Nivelliersystem All in one-Set

praktisches System zum perfekt eben, schnellen und sicheren Verlegen von Wand- und Bodenfliesen. Insbesondere bei großformatigen Fliesen eine unerlässliche Hilfe für schnelles und exaktes verlegen. Die Drehknöpfe haben einen speziellen Verschluss, der ein schnelles Befestigen und Lösen an der Gewindelasche erlaubt. Geeignet für Wand- und Bodenfliesen von 3-15 mm. Einsatz von Keilen oder von Drehknöpfen möglich. Inhalt: 200 Gewindelaschen, 50 Drehknöpfe, 100 Keile, 1 Spannzange im Eimer

Bestell-Nr.	Ausführung	VE	€
552.31	Fugenbreite 2,0 mm	1	141,00



Gewindelaschen

für Drehknopf und Keil verwendbar. Maximale Fliesenstärke 12 mm.

200 Stück im Beutel

Bestell-Nr.	Ausführung	VE	€
552.01	Fugenbreite 1,0 mm	1	23,85
552.11	Fugenbreite 1,5 mm	1	23,85
552.02	Fugenbreite 2,0 mm	1	23,85
552.03	Fugenbreite 3,0 mm	1	23,85



Abstandshalter extra-hoch

nur mit Keil verwendbar

200 Stück im Beutel

Bestell-Nr.	Ausführung	VE	€
552.22	Fugenbreite 2 mm, für Fliesenstärke 10-22 mm	1	30,90



Drehknöpfe

mit speziellem Verschluss, der ein schnelles Befestigen und Lösen an der Gewindelasche erlaubt.

100 Stück im Beutel

Bestell-Nr.	Ausführung	VE	€
552.12	Kusto	1	63,70



Fliesenschutzplättchen

schützt empfindliche Oberflächen. Drehknöpfe werden nicht verunreinigt.

200 Stück Pack

Bestell-Nr.	Ausführung	my	VE	€
552.13	Durchmesser 70 mm	200	1	12,45

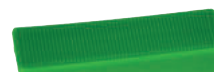

Keile

Kusto für Gewindelaschen

250 Stück im Beutel

Bestell-Nr.	Ausführung	L mm	B mm	H mm	VE	€
552.10	für 1 mm Gewindelaschen	95	12	3,5-19	1	29,30
552.15	für 1,5 + 2 + 3 mm Gewindelaschen	85	23	3-15	1	29,30



Spannzange

zum gleichmäßigen einpressen der Keile

Bestell-Nr.	Ausführung	VE	€
552.26	Kusto	1	34,50

WASSERSCHIEBER



Wasserschieber HaWe

stabile Ausführung aus verzinktem Blech, mit doppeltem 10 mm Moosgummistreifen. Auch zum Verfugen von Großflächen

Bestell-Nr.	Ausführung	L mm	VE	€
1326.4	Stioldülle 24 mm	450	5	5,20
1326.5		600	5	6,30

Stiel 931.14



Profi-Wasserschieber HaWe

Mit doppeltem 10 mm Moosgummistreifen und beidseitigem Wasserabweiser. Auch zum Verfugen von Großflächen

Bestell-Nr.	Ausführung	L mm	VE	€
1130.4	Stioldülle Ø 24 mm	450	10	10,10
1130.7		750	10	16,10

Stiel 931.14



Wasserschieber HaWe

schwere Ausführung mit angeschraubtem, starkem Stielhalter. Mit doppeltem 10 mm Moosgummistreifen. Auch zum Verfugen von Großflächen

Bestell-Nr.	Ausführung	L mm	VE	€
1326.7	Stioldülle 24 mm	500	5	20,75

Stiel 931.14



Wasserschieber/Verteiler

Industrierausführung aus starkem Stahlblech mit Abweiser. Mit Hartgummistreifen. Zum Verfugen im Außenbereich, auch bei Asphaltarbeiten

Bestell-Nr.	Ausführung	L mm	VE	€
1140.4	Stioldülle Ø 28 mm	450	10	16,90

Stiel 932.16



Wasserschieber

besonders stabile Ausführung. Metallkörper verzinkt mit Spritzschutz. Neopren Doppel-Lippe. Ölbeständig, beständig gegen viele Lösemittel.

Bestell-Nr.	Ausführung	L mm	VE	€
1144.7	Stioldülle Ø 28 mm	750	10	26,00

WASSERSCHIEBER



Wasserschieber

schwere Ausführung, Holzrücken 40 x 32 mm. Mit doppeltem 10 mm Moosgummistreifen

Bestell-Nr.	Ausführung	L mm	VE	€
03.040	Drahtstielhalter Ø 24 mm	400	5	9,55
03.050		500	5	11,00
03.060		600	5	11,70
03.080		800	5	28,20
03.100		1000	5	31,60

Stiel 931.14



Wasserschieber/Verteiler

schwere Ausführung, Holzrücken 50 x 25 mm. Mit doppeltem Hartgummistreifen

Bestell-Nr.	Ausführung	L mm	VE	€
06.400	Drahtstielhalter Ø 24 mm	400	5	10,70
06.500		500	5	11,70
06.600		600	5	12,35

Stiel 931.14



Fugengummi HaWe

mit Aufhängeloch

Bestell-Nr.	Ausführung	B mm	VE	€
560.18	mit Holzgriff	200	1	6,40
560.25		250	1	7,35
560.30		300	1	8,25



Epoxid-Fugbrett HaWe

mit Spezial-Feingummibelag, Kanten abgeschragt ideal zur Epoxid- und Kunstharzverfugung

Bestell-Nr.	Ausführung	L mm	B mm	Stä mm	VE	€
1048.5	hart/natur	250	100	8,5	3	19,45
1048.6	weich/grün	250	100	8,5	3	19,45



Profi Epoxid Fugbrett HaWe

mit feinem Gummibelag auf einem Moosgummirücken und Aluplatte. Ideal zur Epoxid- und Kunstharzverfugung.

Bestell-Nr.	Ausführung	L mm	B mm	Stä mm	VE	€
1048.0	mit 2-Komponenten-Softgriff	240	100	23	5	20,10



Fliesenbrechzange

zum präzisen Brechen von Fliesen und Feinsteinzeug nach dem Anritzen mit einem Fliesenschneider. Ideal bei langen und dicken Fliesen. Große Brechkraft durch 10-fache Handkraftverstärkung.

Bestell-Nr.	Ausführung	L mm	VE	€
9113.2	tauchisoliert	250	1	89,20



Fliesenschneid- und Brechzange

mit HM-Rädchen

auf SB-Karte

Bestell-Nr.	Ausführung	L mm	VE	€
882.01	rostgeschützt, mit Kusto-Griffen	215	1	8,45
882.06	Ersatz-Rädchen		5	3,65



Fliesenlochzange

aus CV-Stahl, Papageienschnabel schwarz lackiert, tauchisoliert

SB-verpackt

Bestell-Nr.	Ausführung	L mm	VE	€
850.04	mit Feder	200	1	12,65



Mosaikzange

mit halbrunden HM-Schneiden

auf SB-Karte

Bestell-Nr.	Ausführung	L mm	VE	€
881.00	mit Feder	200	6	19,60



Rutscherstein kombiniert

zum Abrichten von scharfen Kanten an Steinen und Fliesen (Jolly). Zum Freischneiden von stumpfen und verschmierten Diamantscheiben. Durch einen Schnitt in den Rutscherstein werden die Diamanten wieder freigelegt.

SB-verpackt

Bestell-Nr.	Ausführung	L mm	B mm	Stä mm	VE	€
00.026	grob (K60) + mittel (K80)	175	50	25	5	13,35



Rutscherstein Kombi

zum Anschleifen von Fliesenkanten und Glasur. Für Naß- und Trockenschliff

Bestell-Nr.	Ausführung	Korn	L mm	B mm	Stä mm	VE	€
00.025	Edelkorund	46/80	150	90	30	5	33,50



Diamant-Handschleifpad

zum Schleifen und Polieren von Naturstein, Feinsteinzeug, Glas usw. Naß und trocken anwendbar.

SB-verpackt

Bestell-Nr.	Ausführung	L mm	B mm	H mm	VE	€
410.05	Korn 50	95	55	40	1	31,90
410.10	Korn 100	95	55	40	1	27,40
410.20	Korn 200	95	55	40	1	27,40



Mörtelpresse HaWe

Mit Halteclip zum Arretieren des Rohres. Die Mörtelpresse ist hervorragend geeignet zum sauberen und unkomplizierten Ausbringen von Mörtel und Fugenmasse.

Mit diesem leistungsfähigen Werkzeug lassen sich Fugen sauber und tief füllen. Durch das präzise Ausbringen werden Randverschmutzungen vermieden.

Für Trockenbau, Brandschutz, Hochbau usw.

im Buntkarton

Bestell-Nr.	Ausführung	ml	VE	€
4.1000	inkl. 2 Düsen, Füllrohr, Dichtung,	1000	1	141,00
4.1300	Rührer, Metallschaufel	1500	1	127,00 AV



Ersatzteile zu Mörtelpresse

Bestell-Nr.	Ausführung	VE	€
4.0001	Ersatz-Spitze schwarz, breite Öffnung	1	8,30
4.0002	Ersatz-Spitze grau, schmale Öffnung	1	8,30
4.0003	Ersatz-Dichtungskolben	1	12,90
4.0004	Ersatz-Füllrohr, Länge 29 cm, Volumen 1000 ml	1	27,00
4.0005	Ersatz-Füllrohr, Länge 43,5 cm, Volumen 1500 ml	1	24,50 AV

MÖRTELPUMPEN



HANDMÖRTELPUMPEN

Die kleinen starken Helfer für alle Baustellen

Egal ob Hohlraumverfüllung, Fugen, Tür- oder Fensterzargen: Ohne Strom kann angemischtes Material schnell und einfach verarbeitet werden. Die Pumpen verfügen über eine spezielle Kolbendichtung, so dass selbst Überkopfarbeiten möglich sind. Die Pumpe wird mit der Öffnung in vorgemischtes Material eingebracht, mittels Ziehen des Kolbens entsteht ein Vakuum, dass das Material in die Pumpenkammer zieht. Nun kann der Mörtel in Fugen, Zargen oder Hohlräume per Kolbendruck eingebracht werden.

Technische Vorteile auf einen Blick:

- keine Stromversorgung erforderlich
- sehr gut für Überkopf-Arbeiten geeignet
- verschiedene Auflüsse erhältlich (Schlitz, Rundausslass)
- spezielle Kolbendichtung
- leicht und handlich
- für Mörtel, Suspensionen und Putze bis 4 mm Korn
- für Hohlraumfüllung auch mit Verfüllschlauch erhältlich
- Dichtsatz als Ersatzteil bestellbar
- einfach zu handhaben und zu reinigen



Mörtelpumpe Modell 1

Anwendungsbereiche:

Zargen, Fugen, Unterfütterung, Spachtel- & Putzarbeiten, Brandschutzbereich, Betonfertigteile / Betonkosmetik, Zargenmörtel, Brandschutzmörtel

Bestell-Nr.	Ausführung	VE	€
1330.1	18 mm Schlitz, Füllmenge 1,2 kg	6	139,00



Mörtelpumpe Modell 3

Anwendungsbereiche:

Zargen, Fugen, Unterfütterung, Spachtel- & Putzarbeiten, Brandschutzbereich, Betonfertigteile / Betonkosmetik, Zargenmörtel, Brandschutzmörtel

Bestell-Nr.	Ausführung	VE	€
1330.3	20 mm Schlitz, Winkel 30°, Füllmenge 0,9 kg	6	161,00



Mörtelpumpe Modell 4

Anwendungsbereiche:

Zargen, Fugen, Unterfütterung, Spachtel- & Putzarbeiten, Brandschutzbereich, Betonfertigteile / Betonkosmetik, Zargenmörtel, Brandschutzmörtel

Bestell-Nr.	Ausführung	VE	€
1330.4	10 mm Schlitz, Füllmenge 0,9 kg	6	131,00



Mörtelpumpe Modell 5

Anwendungsbereiche:

Zargen, Fugen, Unterfütterung, Spachtel- & Putzarbeiten, Brandschutzbereich, Betonfertigteile / Betonkosmetik, Zargenmörtel, Brandschutzmörtel

Bestell-Nr.	Ausführung	VE	€
1330.5	18 mm Schlitz, Füllmenge 0,9 kg	6	131,00

MÖRTELPUMPEN



Mörtelpumpe Modell 6

Winkel 30°, GEKA-Kupplung 1"

Anwendungsbereiche:

Zargen, Fugen, Hohlraumverfüllung, Unterfütterung, Brandschutzbereich, Bohrlochsuspensionen, Niederdruck Injektion, Ankermörtel / Zargenmörtel, Brandschutzmörtel

Bestell-Nr.	Ausführung	VE	€
1330.6	Verfüllschlauch NW 13 mm Ø, Füllmenge 0,9 kg	6	200,00



Mörtelpumpe Modell 7

Winkel 30°, GEKA-Kupplung 1"

Anwendungsbereiche:

Zargen, Fugen, Hohlraumverfüllung, Unterfütterung, Brandschutzbereich, Bohrlochsuspensionen, Niederdruck Injektion, Ankermörtel / Zargenmörtel, Brandschutzmörtel

Bestell-Nr.	Ausführung	VE	€
1330.7	Verfüllschlauch NW 25 mm Ø, Füllmenge 0,9 kg	6	208,00

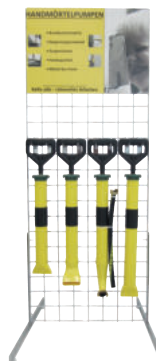

Aufsteller für Mörtelpumpen

Metallgestell mit Topschild

Bestell-Nr.	Ausführung	VE	€
1340.0	mit Haken ohne Bestückung	1	139,00

Bei Abnahme von mind. 10 Mörtelpumpen erhalten Sie den Aufsteller kostenlos.
Bestückungsvorschlag:
3 x Modell 1, 1 x Modell 3, 3 x Modell 4, 3 x Modell 5, 1 x Modell 6, 1 x Modell 7



1340.1



1340.2



1340.3

Ersatzteile

Bestell-Nr.	Ausführung	VE	€
1340.1	Kolbendichtsatz für alle Modelle	1	40,70
1340.2	Schlauch Ø 13 mm, 40 cm lang	1	32,00
1340.3	Schlauch Ø 25 mm, 40 cm lang	1	39,70

MONTAGEPISTOLEN



Montagepistole HaWe AX57

große, handliche Einstellschraube, Transportrohr aus Metall und mit Messingspitze, Pistolenabzug aus Metall, feines Schaumbild

im Buntkarton

Bestell-Nr.	Ausführung	gr	VE	€
0057.0	schlagfester Kustokörper	336	1	27,70



Montagepistole HaWe AX73

für PU-Schaum, leichte Reinigung, zuverlässige Ventilfunktion, exakte Abstimmung, ergibt sauberes Schaumbild mit optimaler Schall- und Wärmedämmung

im Buntkarton

Bestell-Nr.	Ausführung	gr	VE	€
0073.0	stabiles Gerät, einfache Handhabung	510	4	34,40



Montagepistole HaWe AX88

komplett antihafbeschichtet, gummierter Griff und Abzug, für ermüdungsfreies Arbeiten, schnelle Dosiernadelverstellung

im Buntkarton

Bestell-Nr.	Ausführung	gr	VE	€
0088.0	Industriequalität	326	1	49,00

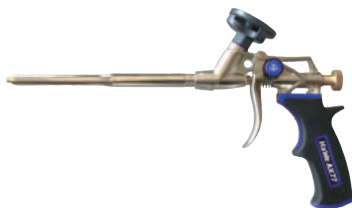

Montagepistole HaWe AX77

PU-Dosierpistole zum Verarbeiten von 1K PU-Pistolenschaum. Stabile Ausführung durch abgesetztes, verchromtes Transportrohr. Antihafbeschichtete Nadel und Adapter. Integrierte Rapid-Abzugssicherung. Leicht und präzise justierbar. Gummierter Griff für optimales Handling

im Buntkarton

Bestell-Nr.	Ausführung	gr	VE	€
0077.0	integrierte Rapid-Abzugssicherung	344	1	46,10

MONTAGEPISTOLEN



Montagepistole HaWe AX65

hochwertige Metall-Pistole, verstärkte Adapterform, komplett Antihaf-Beschichtung, 4-fache Long-Life-Dichtung. Integrierte Rapid Abzugsicherung. Ergonomischer Griff und Abzug, Messingspitze mit Gewinde. 2 Stück Messingröhrchen im Griff, 5 cm lang, 2 mm Ø, zum Aufschrauben für extrem feine Spaltfüllung.

im Buntkarton

Bestell-Nr.	Ausführung	gr	VE	€
0065.0	leicht und präzise einstellbar	520	1	76,40



Montagepistole

mit schwenkbarem Rohr für schwer zugängliche Stellen, Antihaf-Adapter, leichte Dosiernadel-Justierung, mit Endstopp-Funktion

im Buntkarton

Bestell-Nr.	Ausführung	gr	VE	€
0099.0	hochwertig, verstellbar	470	1	66,60



Montagepistole

mit 60 cm langem Rohr für das Füllen von tiefen Mauerdurchbrüchen und an schwer zugänglichen Stellen. Leichte Reinigung, zuverlässige Ventilfunktion, exakte Abstimmung, ergibt ein sauberes Schaumbild mit optimaler Schall- und Wärmedämmung. Abgesetztes Pistolrohr, gummierter Griff, robuster Dosenadapter

im Buntkarton

Bestell-Nr.	Ausführung	gr	VE	€
0076.0	stabile Metallpistole	708	1	78,40

MONTAGEPISTOLEN-ZUBEHÖR



Messingdüse für Montagepistolen

Bestell-Nr.	Ausführung	VE	€
0073.1	Messing	1	12,90

0065.2

0065.3

Ersatzteile für Montagepistolen

5 Stück SB-verpackt

Bestell-Nr.	Ausführung	VE	€
0065.2	Spitze 3 cm konisch für PU-Pistole	10	9,05
0065.3	Verlängerungsrohr 20 cm für PU-Pistole	10	12,65

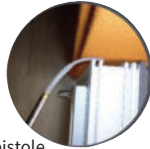

Schmalfugenröhrchen

- für enge und problematische Spaltmaße (5 mm) geeignet
- einfache Handhabung durch simples Aufstecken auf die Schaumpistole
- flexibel bis zu 90 Grad, patentiert
- reduziert den Schaumverbrauch durch genaue Mengendosierung
- für Standard Schaumpistolen mit zylindrischer, geriffelter Messingspitze

Bestell-Nr.	Ausführung	L mm	VE	€
0065.4	25 Stück, SB-verpackt	95	5	17,55 AV



Zubehör-Set

für Montagepistole AX65, bestehend aus: 2 Messing-Röhrchen 5 cm,
1 Stück Haltekappe für Messing-Röhrchen

SB-verpackt

Bestell-Nr.	Ausführung	VE	€
0065.7	zur Befestigung im Griff der Pistole	5	14,90

MONTAGEPISTOLEN-ZUBEHÖR



Montage-/PU-Pistolen-Reiniger HaWe

Hochaktiver Reiniger speziell zur Innen- und Außenreinigung von PU-Montagepistolen, sowie zum Entfernen von frischen PU-Schaum-Verschmutzungen.

Bestell-Nr.	Ausführung	ml	VE	€
1170.6	mit Aufschraubgewinde und Sprühkopf	500	12	9,05

KARTUSCHENPRESSEN



ÜBERSETZUNGSVERHÄLTNIS

z.B. 25:1 - mit 1 kg Abgabedruck werden 25 kg auf die Schubstange übertragen.

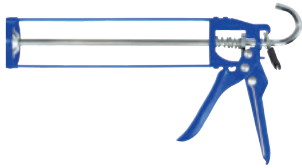

Kartuschen-Pressen HaWe Skelett

mit Nachlaufstopp, Sechskant-Schubstange, für Kartuschen bis 310 ml
Übersetzungsverhältnis 7:1

Bestell-Nr.	Ausführung	gr	VE	€
4600.5	Profi mit beweglichem Dorn	460	6	13,25

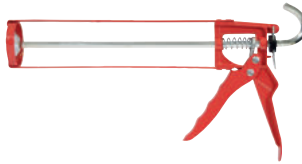

Kartuschen-Pressen Skelett

mit Nachlaufstopp, Sechskant-Schubstange, für Kartuschen bis 310 ml
Übersetzungsverhältnis 7:1

Bestell-Nr.	Ausführung	gr	VE	€
4600.7	Standard	395	24	9,75



Kartuschen-Pressen HaWe Skelett

für Kartuschen bis 310 ml. Leichtgängig mit drehbarer Schale
Übersetzungsverhältnis 12:1

Bestell-Nr.	Ausführung	gr	VE	€
4601.0	hochwertige Ausführung mit Dorn	630	24	18,75



Kartuschen-Pressen HaWe Profi Skelett SX 15

für Kartuschen bis 310 ml. Leichtgängig mit drehbarer Schale
Übersetzungsverhältnis 17:1

Bestell-Nr.	Ausführung	gr	VE	€
5711.5	mit Griffgummierung	760	6	37,80



Kartuschen-Pressen Tajima

für Kartuschen bis 310 ml. Sehr leichtgängig mit drehbarer Schale
und Nachlaufstopp-Funktion
Übersetzungsverhältnis 7:1

Bestell-Nr.	Ausführung	gr	VE	€
4610.0	Convoy Just	620	6	29,40

KARTUSCHENPRESSEN



Kartuschen-Pressen SX55

aktivierbare Nachlaufstopp-Funktion, Leiterhaken, Schubklotz gesintert
für hohe Belastbarkeit. Gummierter Griff und Abzug,
Übersetzungsverhältnis 19:1, für Kartuschen bis 310 ml

im Buntkarton

Bestell-Nr.	Ausführung	gr	VE	€
4655.0	mit integriertem Dosierspitzen-Schneidmesser	1130	1	52,90



Kartuschen-Pressen SX77

wählbares Übersetzungsverhältnis 25:1 oder 12:1.
Aktivierbare Nachlaufstopp-Funktion. Leiterhaken,
gummierter Griff und Abzug, für Kartuschen bis 310 ml

im Buntkarton

Bestell-Nr.	Ausführung	gr	VE	€
4677.0	drehbare Schale	800	1	67,60



Kartuschen-Pressen Halbschale

mit Auslöser, für Kartuschen bis 310 ml
Übersetzungsverhältnis 7:1

Bestell-Nr.	Ausführung	gr	VE	€
4600.0	ohne Zahnstange, Stahl	400	24	11,20



Kartuschen-Pressen Halbschale

für Kartuschen bis 310 ml. Pulverbeschichtet,
mit Zahnstange, Dorn, Spitzenabschneider und Fingerschutz
Übersetzungsverhältnis 7:1

Bestell-Nr.	Ausführung	gr	VE	€
4600.1	schweres Profi-Modell	550	24	11,70



Kartuschen-Pressen

handliche Presse aus robustem Kunststoff. Breiter Metall-Schubklotz,
hervorragende Übersetzung, drehbare Schale,
sowie ein gummierter Griff für besseres Handling, für Kartuschen 310 ml
Übersetzungsverhältnis 12:1

Bestell-Nr.	Ausführung	gr	VE	€
4411.0	Kunststoff	452	10	18,55

KARTUSCHENPRESSEN



ÜBERSETZUNGSVERHÄLTNIS

z.B. 25:1 - mit 1 kg Abgabedruck werden 25 kg auf die Schubstange übertragen.



Kartuschen-Pressen HaWe
geschlossene Form, drehbares Alu-Rohr
Übersetzungsverhältnis 12:1

Bestell-Nr.	Ausführung	VE	€
4600.2	Kartuschen 310 ml / Beutel bis 400 ml	10	28,50
4606.0	Kartuschen 310 ml / Beutel bis 600 ml	5	33,30



Kartuschen-Pressen HaWe Profi
drehbares Alu-Rohr, Überwurfmutter aus Alu, gummierter Griff und Abzug, erhöhte Druckbelastbarkeit des Vorschubmechanismus, starker Schublotz, Profischubteller für restloses Entleeren des Beutels, für hochviskose Kleb- und Dichtstoffe.
Übersetzungsverhältnis 17:1 **Kartonverpackt**

Bestell-Nr.	Ausführung	VE	€
4600.6	SX 06, Kartuschen 310 ml / Beutel bis 400 ml	12	50,60
4606.6	SX 66, Kartuschen 310 ml / Beutel bis 600 ml	12	58,80



Auspresspistole
für Verbundmörtel-Doppelkartuschen bis 390 ml und Einzelkartuschen bis 310 ml. Extrem robust für sehr zähe Massen. Leichtgängiges und gleichmäßiges Arbeiten. Doppelte Schubstangenführung.
Übersetzungsverhältnis 25:1

Bestell-Nr.	Ausführung	gr	VE	€
5711.0	Magnesium Side-by-Side	660	1	58,80

FUGENWERKZEUG



4600.8 4600.9

4600.3
4606.3



4605.5

Nachrüst-Teile für geschlossene Kartuschenpressen
zur Verwendung von Dichtmasse in Schläuchen

Bestell-Nr.	Ausführung	VE	€
4600.8	Dichtungsscheibe (Kolbenmanschette)	10	2,85
4600.9	Spitzdüse/Kusto	10	1,90
4600.3	Schraubring/Alu, passend für 4600.2/4606.0	1	5,80
4606.3	Schraubring/Alu, passend für 4600.6/4606.6	1	7,30
4605.5	Spitzdüsen-Satz 5-tlg.	1	5,00



Fugenschneider Delta

Entfernt schnell und sauber alte Silikonfugen!
inkl. Stiftschlüssel zum Klängenwechsel mit Klingenschutz

auf SB-Karte

Bestell-Nr.	Ausführung	L mm	VE	€
14.020	mit 2 auswechselbaren Klängen	230	7	31,90
14.326	Ersatzklängen 6 Stück im SB-Pack		20	8,15



Fugenreiniger Hartmetall

mit Kusto-Formgriff und HM-bestreuten Klängen

mit Aufhängeloch

Bestell-Nr.	Ausführung	L mm	VE	€
164.06	klein mit 2 Klängen	145	5	5,30
164.08	groß mit 2 Klängen	215	5	6,60
164.07	Ers.-Klingen klein/3 Stück	28	5	5,30
164.09	Ers.-Klingen groß/3 Stück	50	5	5,50



Fliesen-Radiergummi Wannengummi

beseitigt hartnäckige Verschmutzungen, Metallabrieb, Rost, Kleberreste und Ablagerungen auf Keramik- und Email-Oberflächen ohne zu verkratzen

SB-verpackt

Bestell-Nr.	Ausführung	VE	€
247.37	80 x 24 x 20 mm	1	14,90

FUGENABZIEHER



Fugenspachtel Fugenmeister Radien

- hochelastisch, abriebfest, säurebeständig, form- und kantenstabil
- für vorschriftsmäßige Verfugungen, keine Randabklebungen
- keine Lösungsmittel verwenden

Zum Verfugen aller dauerelastischen Dichtstoffe, wie z.B. Silikon, Polyurethane und Acryl, auch an sehr schwer zugänglichen Stellen. **3er-Set in Kusto SB-Box**

Bestell-Nr.	Ausführung	VE	€
14.011	Radien, R4,6,8,10,12,14	5	14,25
14.021	Radien ungerade, R3,5,7,9,11,90°	5	14,25
14.022	Radien Triplefix, R4,5,6,7,8,9,10,12,90°	5	14,25



Fugenspachtel Fugenmeister Winkel

- hochelastisch, abriebfest, säurebeständig, form- und kantenstabil
- für vorschriftsmäßige Verfugungen, keine Randabklebungen
- keine Lösungsmittel verwenden

Zum Verfugen aller dauerelastischen Dichtstoffe, wie z.B. Silikon, Polyurethane und Acryl, auch an sehr schwer zugänglichen Stellen. **3er-Set in Kusto SB-Box**

Bestell-Nr.	Ausführung	VE	€
14.013	Winkel, L5,6,8,10,R3,90°	5	14,25
14.023	Winkel BigSize, L11,12,13,14,15,17	1	14,25

Fugenspachtel Fugenmeister Einzelschablonen

Bestell-Nr.	Ausführung	VE	€
14.046	Radienschablone R4/6	1	5,55
14.081	Radienschablone R8/10	1	5,55
14.039	Radienschablone R3/90°	1	5,55
14.065	Winkelschablone L5/6	1	5,55
14.018	Winkelschablone L8/10	1	5,55



Fugenspachtel Silikon-Abziehgummi-Set DBGM

einschließlich Spezialgummi für Fenster, für exakte Keilfugen **SB-verpackt**

Bestell-Nr.	Ausführung	VE	€
14.007	3-tlg. Profiset, 7,8,9,10 mm	10	8,90

FUGENABZIEHER



Fugenspachtel Glättfix

für alle Silikonfugen, schnell, problemlos, sauber, kostensparend Fugen glätten

Bestell-Nr.	Ausführung	L mm	B mm	Stä mm	VE	€
14.005	Kautschuk flexibel	85	42	9	10	2,60
14.004	2 Stück, SB-verpackt	85	42	9	5	7,00



Fugenspachtel silifix

für alle Silikonfugen, schnell, problemlos, sauber, kostensparend Fugen glätten

mit Aufhängeloch

Bestell-Nr.	Ausführung	L mm	B mm	Stä mm	VE	€
14.003	Kautschuk flexibel	135	60	9	10	4,45



Fugenspachtel Fugenfix

Handliches + sicheres Abziehen von Silikon- oder Acrylfugen aller Art. Leicht zu reinigen.

5 Stück auf SB-Karte

Bestell-Nr.	Ausführung	L mm	B mm	VE	€
14.009	Kautschuk flexibel	150	10/20	6	4,85



Fugenspachtel Multi-Glättfix

Glättet alle Fugen – noch vielseitiger, noch besser!

SB-Karte

Bestell-Nr.	Ausführung	L mm	B mm	Stä mm	VE	€
14.008	Kautschuk flexibel	95	85	9	10	4,65



Fugenspachtel silikon

Die handgerechte Form ermöglicht ein angenehmes, sauberes Arbeiten. Mit geringem Andruck lassen sich in jeder Arbeitsstellung exakte und glatte Fugen bilden.

Bestell-Nr.	Ausführung	L mm	B mm	Stä mm	VE	€
14.006	Kautschuk flexibel	160	38	9	10	3,05

FUGENFUX



Fugenfux® dunkelblau/Bad-Sanitär

Die Abzieher haben einen Winkel von 45° und können dadurch waagrecht, wie senkrecht sowie nach links und rechts eingesetzt werden. Universell für die meisten Fugen unterschiedlicher Breite geeignet. Runder Abzieher für Glas und Anschlüsse
NEU: Mit ergonomischem Funktionsstiel für längere Anwendungszeit und mit zusätzlicher Abziehmöglichkeit am Stielende für schwer zugängliche Stellen.

Set SB-verpackt

Bestell-Nr.	Ausführung	VE	€
14.040	je 1x 6,3 / 8,3 / 10 mm + rund	1	24,50
14.441	3x 6,3 mm, hellblau mit Holzstiel	1	19,05
14.442	3x 8,3 mm, hellblau mit Holzstiel	1	19,05
14.443	3x 10 mm, hellblau mit Holzstiel	1	19,05
14.444	3x rund, hellblau mit Holzstiel	1	19,05



Fugenfux® grün/Mix-Set

Set bestehend aus:
 je 1x 4 mm + 5 mm: Sehr schmale Abzieher für Naturstein, Schreinerarbeiten, Bodenleger und Maler.
 1x 23° Abzieher: Für speziell steile und somit optisch dezente Fugen. Für Anschlüsse von Türzargen oder Fenster-Glasfugen.
 1x Kegel-Abzieher: Für Fugen mit stark abgerundeten Fugenflanken, wie z.B. Sanitärkeramik.

4er Set SB-verpackt

Bestell-Nr.	Ausführung	VE	€
14.041	4 / 5 mm / 23° + Kegel	1	23,85

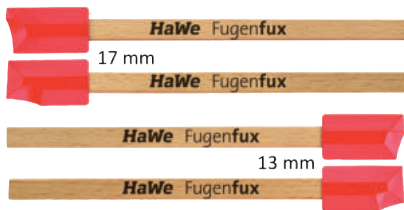

Fugenfux® rot/Fenster-Türen-Anschlüsse

Für größere und doch unauffällige, dezente Fugen auch an bislang schwierig zugänglichen Stellen. Speziell für Fenster, Türen und Anschlüsse. Je zwei dieser Abzieher bilden ein Funktionspaar für kopfseitige und auch längsseitige Fugen von 13 mm und 17 mm

4er Set SB-verpackt

Bestell-Nr.	Ausführung	VE	€
14.042	13 mm / 17 mm	1	23,85

FUGENFUX



Fugenfux® orange/Multitool

1 Abzieher - 2 Köpfe - 5 Fugen!
 Vielseitige Anwendbarkeit - 5 gängige Fugen lassen sich mit diesem einen Werkzeug fertigen. 3 Breiten am eckigen Kopf für DIN-gerechte Dreiecksfugen von 6,3 mm, 8,3 mm und 10 mm. Der runde Kopf eignet sich für Sanitär + Übergangsfugen mit Radien von 13 mm und 20 mm.
NEU: Mit ergonomischem Funktionsstiel für längere Anwendungszeit. Runder Kopf ist abziehbar, darunter befindet sich ein zusätzlicher 8 mm Abzieher für schwer zugängliche Stellen.

SB-verpackt

Bestell-Nr.	Ausführung	VE	€
14.043	6,3 / 8,3 / 10 mm + rund 13 / 20 mm	1	12,25



Fugenfux® hellgrün/Small

Universell für kleine Fugen unterschiedlicher Breite geeignet. Die Abzieher haben einen Winkel von 45° und können dadurch waagrecht, wie senkrecht sowie nach links und rechts eingesetzt werden.
NEU: Mit ergonomischem Funktionsstiel für längere Anwendungszeit und mit zusätzlicher Abziehmöglichkeit am Stielende für schwer zugängliche Stellen.

Set SB-verpackt

Bestell-Nr.	Ausführung	VE	€
14.044	je 1 x 4,3 / 5,3 mm	1	12,95



Fliesen-Waschboy

Set mit Wascheimer, Spezialwaschrolle, Fugbrett, Hydro-Waschbrett und Deckel

Bestell-Nr.	Ausführung	ltr	VE	€
4003.0	Kusto	10	1	37,60



Ersatz-Waschrolle

Bestell-Nr.	Ausführung	ltr	VE	€
4000.3	Noppen-Waschrolle zu 10 ltr., 200x25 mm		5	7,20



4009.0



4007.0

Wascheimer Profi
mit 2 Waschrollen

Bestell-Nr.	Ausführung	ltr	VE	€
4009.0	mit Metallhalterung, 2 Laufrollen	23	2	62,20
4007.0	mit 4 Rädern, im Buntkarton	22	1	53,90



Ersatz-Waschrolle

Bestell-Nr.	Ausführung	ltr	VE	€
4000.5	Noppen-Waschrolle zu 23 ltr., 225x40 mm		5	8,15



Lieferung ohne Eimer

Auffangbeutel für Wascheimer

für eine einfache Entsorgung von Fugenschlamm und schnelle Reinigung der Wascheimer

Bestell-Nr.	Ausführung	ltr	VE	€
4010.0	10 Stück/Pack		20	8,05

FLIESENLEGERWERKZEUG



Fliesen-Waschbrett HaWe
mit Hydro-Rasterschwamm

Bestell-Nr.	Ausführung	L mm	B mm	Stä mm	VE	€
4003.1	ergonomischer Griff	280	140	30	5	13,75
4003.2		290	150	35	19	16,30
4003.6		340	160	35	12	19,90



Ersatz-Rasterschwamm

Bestell-Nr.	Ausführung	L mm	B mm	Stä mm	VE	€
4003.3	Hydro	280	140	30	10	4,75
4003.4		300	150	35	10	6,00
4003.9		340	160	35	10	7,75



Fliesen-Waschbrett

aus PU-Schaum, verzugsfest, mit aufgeklebtem Belag

Bestell-Nr.	Ausführung	L mm	B mm	Stä mm	VE	€
8.3016	mit Hydroschwamm	300	160	40	10	10,10
129.30	Ersatz-Hydroschwamm	300	160	35	10	4,90



Pad-Reinigungsbrett

aus Kunststoff mit aufgeklebtem Klettband. Unentbehrlich bei der Verfugung, besonders Epoxid-Verfugung. Padbeläge grob/schwarz: für rauhe, rutschfeste Platten, Cotto und grober Naturstein. Padbeläge fein/weiß: zum Abwaschen/Polieren empfindlicher Fliesen- oder Steinbeläge

Bestell-Nr.	Ausführung	L mm	B mm	Stä mm	VE	€
10.481	komplett mit 2 Pad-Belägen	230	110		10	14,90
10.482	Ersatz-Padbelag grob/schwarz	250	115	20	10	3,05
10.483	Ersatz-Padbelag fein/weiß	250	115	20	10	3,05



Fliesenwaschbrett „Epoxi“

Waschbrett Kusto komplett. Speziell zum Waschen/Reinigen der Fliesen nach Verfugungen mit Epoxidharz-Fugenmörtel.

Bestell-Nr.	Ausführung	L mm	B mm	Stä mm	VE	€
1428.0	mit gerasteter Viskoseauflage	280	140	30	5	21,60

WASCHEN



1327.0



1327.2
1327.6



7446.0

Fliesenschwamm HaWe

Bestell-Nr.	Ausführung	L mm	B mm	Stä mm	VE	€
1327.0	Schaumstoff	170	115	65	150	2,90
1327.2	Hydroschwamm	170	115	70	125	4,35
1327.6		200	125	70	100	5,25
7446.0	mit Schleif-Vlies	140	90	65	10	8,80



Saugblock „Sucky“

Extrem saugfähiger Schwamm, für Fliesenleger - Epoxidverarbeiter - Hygiene

Bestell-Nr.	Ausführung	L mm	B mm	Stä mm	VE	€
1328.0	orange	170	115	70	10	8,20

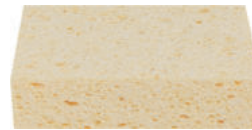

Viskoseschwamm

Speziell zum Waschen/Reinigen der Fliesen nach Verfugungen mit Epoxidharz-Fugenmörtel.

Bestell-Nr.	Ausführung	L mm	B mm	Stä mm	VE	€
1511.0	Viskose	150	110	40	160	7,35



Epoxid-Schwamm

zur Grobreinigung, speziell für Epoxid

Bestell-Nr.	Ausführung	L mm	B mm	Stä mm	VE	€
10.500	grober, harter Schwamm	150	100	50	10	5,20



Allzweckschwamm

mit guter Reinigungswirkung, zur Entfernung starker Verschmutzungen. Bestens geeignet zur universellen Reinigung und Schmutzentfernung.

Bestell-Nr.	Ausführung	L mm	B mm	Stä mm	VE	€
1810.5	Schaumstoff braun	180	100	50	180	2,45

RÜHRWERKE

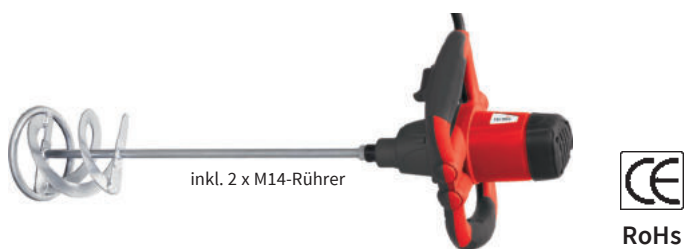

Handrührwerk TECMIX

TMX PRO 1250

Softstart und Drehzahl stufenlos einstellbar. Sicher und ergonomisch durch integrierte Bedienelemente. Für leichtes bis mittelschweres Mischgut wie Farben, Lacke, Kleber, Spachtelmasse usw. Für den semiprofessionellen Einsatz.

Inklusive 1 Rührer für zähe und dickflüssige Materialien, und 1 Rührer für leichte und klebrige Materialien

Kartonverpackt inkl. Rührer

Bestell-Nr.	Ausführung	Watt	UpM	ltr	kg	VE	€
1711.0	TMX Pro 1250, 1-Gang	1220	0-800	80	5,8	1	172,00

RÜHRWERKE



Handrührwerk Eibenstock mit M14-Rührer

Schutzklasse II/Ⓜnach VDE, mit Elektronik, leistungsstark und robust, zum Auführen von Putz, Gips, Mörtel, Kleber, Dämmputz, usw. bis 50 kg. Die Allroundmaschinen für den Bau.

im Buntkarton inkl. Rührer

Bestell-Nr.	Ausführung	Watt	UpM	ltr	kg	VE	€
0.2022	EHR 20/2.6 S 2-Gang mit MG140	1300	250/450	50	5,1	1	539,00
0.2320	EHR 23/2.5 S 2-Gang mit MG160	1800	250/580	80	6,9	1	686,00

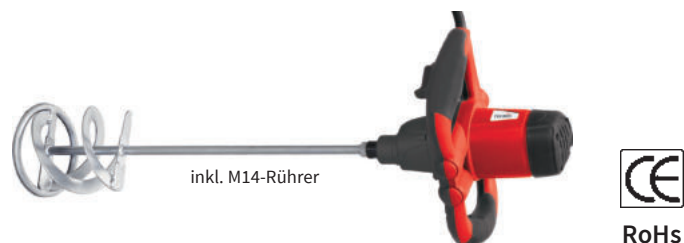

Handrührwerk TECMIX

TMX PRO 1600

Softstart und Drehzahl stufenlos einstellbar. Sicher und ergonomisch durch integrierte Bedienelemente. Für mittelschweres Mischgut wie Putz, Gips, Mörtel, Kleber usw. Für den semiprofessionellen Einsatz.

Kartonverpackt inkl. Rührer

Bestell-Nr.	Ausführung	Watt	UpM	ltr	kg	VE	€
1751.0	TMX Pro 1600, 2-Gang	1600	460/750	200	6,5	1	200,00

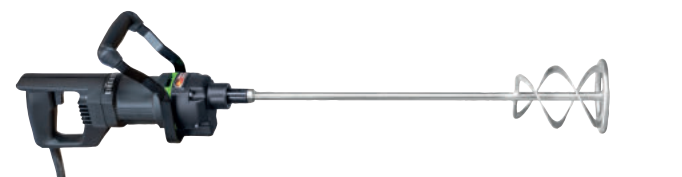

Handrührwerk Eibenstock mit M14-Rührer Ø 120 mm

Schutzklasse II/Ⓜnach VDE, leistungsstark und robust, Farbe, Kleber, Mörtel, Fertigputze.

im Buntkarton inkl. Rührer

Bestell-Nr.	Ausführung	Watt	UpM	ltr	kg	VE	€
0.1950	EHR 15.2 SB 1-Gang mit WG120	1050	450	40	3,1	1	313,00



Duo-Handrührwerk TECMIX

TMX PRO 1400 DOUBLE

Softstart und Drehzahl stufenlos einstellbar. Sicher und ergonomisch durch integrierte Bedienelemente. Für mittelschweres Mischgut wie Putz, Gips, Mörtel, Kleber usw. Für den semiprofessionellen Einsatz.

Kartonverpackt inkl. Rührer

Bestell-Nr.	Ausführung	Watt	UpM	ltr	kg	VE	€
175.20	TMX Pro 1400- Double, 2-Gang	1400	480/680	250	9,25	1	291,00
175.21	Ersatzrührer Rechts, Ø 120 mm					1	29,40
175.22	Ersatzrührer Links, Ø 120 mm					1	29,40



Handrührwerk Eibenstock mit M14-Rührer Ø 120 mm

Das leichte Rührwerk für Maler + Fliesenleger, Schutzklasse II/Ⓜnach VDE, leistungsstark und robust, Farbe, Leim, Fliesenkleber, Mörtel bis 30 kg.

im Buntkarton inkl. Rührer

Bestell-Nr.	Ausführung	Watt	UpM	ltr	kg	VE	€
0.1300	EHR 14.1 SK 1-Gang mit MK120	960	390	30	2,9	1	245,00



M14

Handrührwerk XoRM mit M14-Anschluss
Mischen in der Premium-Klasse. Leistungsstark und zuverlässig, perfekte Ergonomie, lärmreduziert. Elektronische Drehzahlregulierung, Kabellänge 4 m **im Buntkarton inkl. Rührer**

Bestell-Nr.	Ausführung	Watt	UpM	ltr	kg	VE	€
20.010	Xo1RM 1-Gang mit WK120	1150	640	40	5,3	1	481,00
26.500	Xo4RM 2-Gang mit WK140	1500	420/590	60	6,2	1	790,00
27.500	Xo6R 2-Gang mit MK160	1750	400/560	90	7,0	1	943,00



Hexafix

Handrührwerk XoRHF mit Hexafix-Kupplung
Mischen in der Premium-Klasse. Leistungsstark und zuverlässig. Perfekte Ergonomie, lärmreduziert. Elektronische Drehzahlregulierung, Kabellänge 4 m **im Buntkarton inkl. Rührer**

Bestell-Nr.	Ausführung	Watt	UpM	ltr	kg	VE	€
20.016	Xo1RHF 1-Gang mit WK120	1150	640	40	5,3	1	481,00
20.027	Xo4RHF 2-Gang mit WK140	1500	420/590	65	6,2	1	791,00
20.436	Xo6RHF 2-Gang mit MK160	1750	400/560	90	7,0	1	929,00

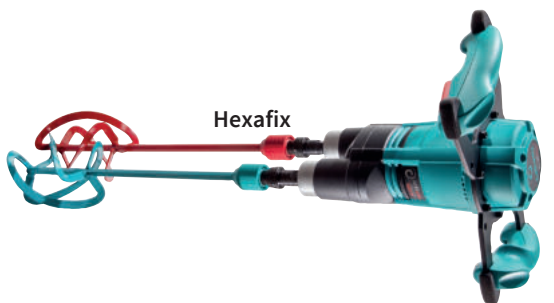

Hexafix

Duo-Handrührwerk Xo55R Duo mit Hexafix-Kupplung
Mischen in der Premium-Klasse. Leistungsstark und zuverlässig. Perfekte Ergonomie. Attraktives Design. Gegenläufige Mischwerkzeuge: leichtes Arbeiten und weniger Kräfteanstrengung, da kein Gegendrehmoment auf den Bediener wirkt. Zwangsmischeffekt: schnelle, intensive Durchmischung von Materialien aller Art, besonders für zähe und schwere Stoffe. Gasbeelektronik stufenlos regelbar für sanfte Kraftentfaltung, Kabellänge 4 m **im Buntkarton inkl. Rührerset**

Bestell-Nr.	Ausführung	Watt	UpM	ltr	kg	VE	€
20.448	Xo55R Duo 1-Gang mit MKD140HF	1600	450	90	8,8	1	1.306,00

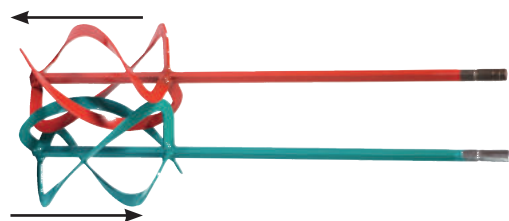

Collomix Rührer-Set Duo HF für Rührwerk Xo55R Duo
besonders robuste Profirührer.
Geeignet für Materialien aller Art, speziell für zähe und schwere Stoffe wie Estrich, Putz und Beton

Bestell-Nr.	Ausführung	Ø mm	L mm	VE	€
20.140	MKD 140 HF, für ca. 60 kg	140	545	1	195,00



Adapter für Rührgeräte

Bestell-Nr.	Ausführung	VA	VE	€
58.001	innen M 14x2 / innen 1/2" x 20 NF	SB	1	21,60
49.582	innen M 14x2 / innen 5/8" x 16 UN	SB	1	19,05
58.004	innen M 14x2 / außen MK-2		1	21,50
58.006	innen M 14x2 / innen M 14x2		1	23,85
58.007	außen M 14x2 / außen 1/2" x 20 NF	SB	1	10,70
58.008	innen M 14x2 / außen 3-kt.-Schaft		1	37,70
1489.3	SDS-plus, 1/2"x20 G		1	10,00

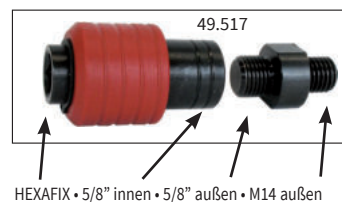

49.517
HEXAFIX • 5/8" innen • 5/8" außen • M14 außen

Somit kann nahezu jedes Rührwerk mit einer HEXAFIX-Schnellkupplung nachgerüstet werden.



49.582
5/8" innen • M14 innen

Somit kann ein HEXAFIX-Rührwerk für normale M14-Rührer umgerüstet werden. HEXAFIX-Schnellkupplung am Rührwerk abschrauben, 5/8"-Anschluß draufschauben, M14-Rührer einschrauben - fertig.

Adapter für Hexafix

Bestell-Nr.	Ausführung	VE	€
49.517	HEXAFIX - 5/8" innen - M14 aussen	1	43,70
49.582	innen M 14x2 / innen 5/8" x 16 UN	1	19,05

①
- **MISCHWIRKUNG** -

- - von unten nach oben
- ← - von oben nach unten
- ↔ - Verwirbelung

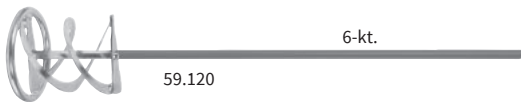
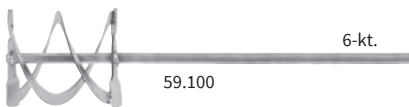

Wendelrührer HaWe

für zähe und dickflüssige Materialien, wie z.B. Fliesenkleber, Mörtel, Putz, Estrich, Spachtelmassen

mit SB-Aufhänger

Bestell-Nr.	Ausführung	Ø mm	L mm	VE	€
59.085	verzinkt, für 10-15 kg	85	400	1	12,00
59.100	verzinkt, für 10-20 kg	100	400	1	14,00
59.120	verzinkt, für 20-40 kg	120 mit Ring	600	1	19,05



Collomix-Rührer WK

Stahl, kunststoffbeschichtet, für zähe und klebrige Materialien, wie Kleber, Fertigputz, Spachtelmassen, Estrich

mit SB-Karte

Bestell-Nr.	Ausführung	Ø mm	L mm	VE	€
54.070	WK 70 S, für 4-7 kg	70	400	8	16,70
54.090	WK 90 S, für 7-10 kg	90	400	5	18,95
54.120	WK 120 S, für 10-15 kg	120 mit Ring	590	3	34,30



Collomix-Rührer Uni-Mixer UR

Stahl, kunststoffbeschichtet, für flüssige Materialien wie Farben, Dispersion, Kleister. Neuer, verbesserter Rührkorb, dadurch ruhigerer Lauf, verbesserte Mischwirkung und höhere Standzeit

mit SB-Karte

Bestell-Nr.	Ausführung	Ø mm	L mm	VE	€
40.600	UR 60, für bis 7 kg	60	400	4	13,35
40.620	UR 80, für 5-10 kg	80	400	4	13,65
40.640	UR 100, für 10-15 kg	100	590	4	21,90
40.660	UR 120, für 15-25 kg	120	590	4	28,00



Collomix-Rührer UM

für Fliesenkleber, Fugenmörtel, Fertigmörtel- und -putz, besonders für höhere Drehzahlen geeignet. Neuer, verbesserter Rührkorb, dadurch ruhigerer Lauf, verbesserte Mischwirkung und höhere Standzeit

mit SB-Karte

Bestell-Nr.	Ausführung	Ø mm	L mm	VE	€
57.085	UM 85 S, für 5-10 kg	85	400	3	14,65



Collomix-Rührer KR

besonders für Spachtelmassen, Klebemörtel, Dickbeschichtungen, sowie Kleb- und Dichtmassen

mit SB-Karte

Bestell-Nr.	Ausführung	Ø mm	L mm	VE	€
56.090	KR 90 S, für 5-15 kg	90	590	4	24,25
56.120	KR 120 S, für 16-25 kg	120	590	2	33,00



Unimixer

Kunststoffrührflügel für dünnflüssige und aggressive Materialien, wie Lacke, Lasuren, Lösungen

mit SB-Karte

Bestell-Nr.	Ausführung	Ø mm	L mm	VE	€
56.060	KR 60, für bis 5 kg	60	350	6	5,45



Collomix-Rührer NIROSTA

Edelstahlrührer für besonders lange Standzeit bei abrasiven Materialien wie z.B. Futtermittel, usw. Besonders geeignet für die chemische Industrie.

Bestell-Nr.	Ausführung	Ø mm	L mm	VE	€
57.120	WK 120 S-N, für 10-15 kg	120	590	2	109,00



Bitumenrührer M14

einfache Bauweise = einfache Reinigung bei hoher Durchdringungskraft

mit SB-Öse

Bestell-Nr.	Ausführung	Ø mm	L mm	VE	€
89.196	verzinkt	160	600	5	25,10



- MISCHWIRKUNG -

- - von unten nach oben
- ← - von oben nach unten
- ↻ - Verwirbelung



Collomix-Rührer WK

für zähe und klebrige Materialien, wie Kleber, Fertigputz, Spachtelmassen, Estrich

mit SB-Karte

Bestell-Nr.	Ausführung	Ø mm	L mm	VE	€
09.113	WK 120 M, für 10-15 kg	120	590	6	42,20
09.115	WK 140 M, für 15-30 kg	135	590	5	48,00



Collomix-Rührer MK

besonders robuster Rührer für schwere Materialien wie Mörtel, Putz, Beton, Epoxydharzmassen

mit SB-Karte

Bestell-Nr.	Ausführung	Ø mm	L mm	VE	€
58.420	MK 120 M, für 15-25 kg	120	590	6	56,90
58.140	MK 140 M, für 25-40 kg	135	590	5	60,00
58.160	MK 160 M, für 30-60 kg	160	590	2	65,30



Collomix-Rührer FM

für Farben, Zementschlämme, Verlauffmassen, klumpenfreies Aufmischen durch hohe Scherkraft

mit SB-Karte

Bestell-Nr.	Ausführung	Ø mm	L mm	VE	€
09.163	FM 120 M, für 20-30 kg	120	590	2	40,50



Collomix-Rührer KR

besonders für Spachtelmassen, Klebmörtel, Dickbeschichtungen, sowie Kleb- und Dichtmassen

mit SB-Karte

Bestell-Nr.	Ausführung	Ø mm	L mm	VE	€
31.120	KR 120 M, für 15-25 kg	120	590	2	41,30

Auch für Bohrmaschinen mit 16-mm Bohrfutter passend



Collomix-Rührer WK HF

der vielseitig einsetzbare Rührer. Für zähe und klebrige Materialien wie Kleber, Fertigputz, Spachtelmassen, Estrich

mit SB-Karte

Bestell-Nr.	Ausführung	Ø mm	L mm	VE	€
40.112	WK 120 HF, für 10-15 kg	120	590	2	40,70
40.113	WK 140 HF, für 15-30 kg	135	590	2	47,50



Collomix-Rührer MK HF

der besonders robuste Profirührer. Geeignet für alle Arten von Mörtel, Putz, Estrich, quarzgefüllte Epoxidharze etc.

mit SB-Karte

Bestell-Nr.	Ausführung	Ø mm	L mm	VE	€
39.140	MK 140 HF, für 25-40 kg	135	590	2	61,90
39.160	MK 160 HF, für 30-60 kg	160	590	2	64,40



Collomix-Rührer DLX HF

Ideal für alle flüssigen und verlaufenden Materialien. Besonders geeignet für Dünnbettmörtel (Plansteinverklebung)

mit SB-Karte

Bestell-Nr.	Ausführung	Ø mm	L mm	VE	€
40.983	DLX 152 HF, für 30-50 kg	150	590	2	70,70



Schlagschnurgerät HaWe-Super

- mit Push-System - Kurbel dreht sich beim Schnuratzug nicht mit.
- Schnelleinzug - Übersetzung 5:1
- gezahnter, stabiler Haken inkl. Lagerplatz für Haken am Gehäuse
- mit Gürtelclip
- Magnesium Druckguß-Gehäuse

SB-verpackt

Bestell-Nr.	Ausführung	L m	VE	€
911.55	Schnurstärke 1,0 mm	30	4	18,60



Schlagschnurgerät HaWe

komplett mit Schnur, Gußgehäuse und 35 gr. Farbpulver blau

SB-verpackt

Bestell-Nr.	Ausführung	L m	VE	€
911.00	Schnurstärke 1,0 mm	30	4	15,90



Schlagschnurgerät

komplett mit Schnur, Kusto-Gehäuse, ohne Farbpulver

SB-verpackt

Bestell-Nr.	Ausführung	L m	VE	€
911.01	Schnurstärke 1,0 mm	15	12	9,35



Schlagschnurgerät Practico

mit aufschraubbarer Farbflasche blau 100 gr., Kusto-Gehäuse

SB-verpackt

Bestell-Nr.	Ausführung	L m	VE	€
911.02	Schnurstärke 1,0 mm	30	6	12,85



Schlagschnurgerät Rapidline

mit Schnellaufroller und Gummi-Einfüllventil für Farbflaschen, mit Schnurentriegelung, Kusto-Gehäuse, mit blauem Farbpulver 113 gr.

SB-verpackt

Bestell-Nr.	Ausführung	L m	VE	€
911.06	Schnurstärke 1,3 mm	30	10	20,70



Schlagschnurgerät Tajima

leichtgängiges Schlagschnurgerät. Wenige Umdrehungen durch 5-fach-Übersetzung. Extrastarke Schnurqualität, automatischer Rücklaufstop. 2-Komponenten-Gehäuse

SB-verpackt

Bestell-Nr.	Ausführung	L m	VE	€
911.30	Schnurstärke 1,0 mm	30	4	39,20



911.04

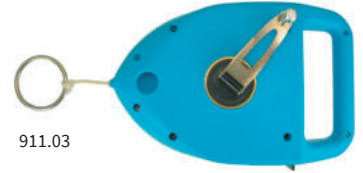

911.03

Schlagschnurgerät

für Zimmerleute und Straßenbau
Gehäuse und Kurbel aus ABS, schlagfest

Bestell-Nr.	Ausführung	L m	VE	€
911.04	Mini-Riese, Schnurstärke 2,5 mm	30	6	30,00
911.03	Riese, Schnurstärke 3,0 mm	50	6	61,80



Doppelschlagschnurgerät Duo

für Zimmerleute, Dachdecker und das Baugewerbe, Füllmenge 2x100 gr., ergonomischer Griff

auf SB-Karte

Bestell-Nr.	Ausführung	L m	VE	€
911.05	Schnurstärke 1,5 mm	30	1	24,60



913.02



913.06

Ersatzschnüre für Schlagschnurgeräte

Bestell-Nr.	Ausführung	L m	Ø mm	VA	VE	€
913.01	f. 911.00+911.55	30	1,0	Spule/SB-verpackt	1	6,80
913.02	f. alle Modelle	15	1,0	Bund/SB-verpackt	1	4,45
913.03	f. 911.01+.02	30	1,0	Spule/SB-verpackt	1	5,30
913.04	f. 911.04	30	2,5	Spule	1	18,75
913.05	f. 911.05	30	1,5	Spule	1	7,20
913.06	f. 911.03	50	3,0	Spule	1	29,30
913.07	f. 911.30	25	1,0	Spule	1	10,90

MARKIEREN



Farbpulver

für Schlagschnur. Profiqualität, kräftiger Farbton, große Pulverabgabe, UV-beständig, für Innen- und Außenbereich

SB-verpackt

Bestell-Nr.	Farbe	VA	gr	VE	€
912.11	blau	SB-Beutel	35	6	2,25
912.13	rot	SB-Beutel	35	6	2,25



912.22 912.31 912.41 912.05

Farbpulver

für Schlagschnur. Profiqualität, kräftiger Farbton, große Pulverabgabe, UV-beständig, für Innen- und Außenbereich

in Kusto-Flasche

Bestell-Nr.	Farbe	VA	gr	VE	€
912.21	blau	Kusto-Flasche	60	6	3,85
912.22	gelb	Kusto-Flasche	60	6	3,85
912.23	rot	Kusto-Flasche	60	6	3,85
912.24	weiß	Kusto-Flasche	60	6	4,05
912.31	blau	Kusto-Flasche	200	6	5,60
912.32	gelb	Kusto-Flasche	200	6	5,50
912.33	rot	Kusto-Flasche	200	6	5,60
912.34	weiß	Kusto-Flasche	200	6	5,50
912.41	blau	Kusto-Flasche	1000	1	14,55
912.43	rot	Kusto-Flasche	1000	1	14,55
912.44	weiß	Kusto-Flasche	1000	1	14,55
912.53	schwarz	Kusto-Flasche	1000	1	14,45
912.04	blau	Kusto-Flasche	4000	1	46,80
912.05	schwarz	Kusto-Flasche	4000	1	46,80



Farbpulver

Schraubflasche für Practico 911.02. Profiqualität, kräftiger Farbton, große Pulverabgabe, UV-beständig, für Innen- und Außenbereich.

Bestell-Nr.	Farbe	VA	gr	VE	€
912.61	blau	Schraubflasche	100	6	3,65

SENKLOTE



Senklot

Birnform, mit Messingkopfschraube

SB-verpackt

Bestell-Nr.	Ausführung	gr	VE	€
017.20	Zinkdruckguß	200	12	8,25
017.30		300	12	8,55
017.50		500	12	9,80



Senklot

Birnform mit Messingkopfschraube

lose

Bestell-Nr.	Ausführung	gr	VE	€
17.150	Zinkdruckguß	150	6	10,70
17.200	Zinkdruckguß mit Stahlspitze	200	6	11,20
17.250		250	6	13,45
17.300		300	6	14,65
17.400		400	6	18,55
17.500		500	6	21,50



Fliesenleger-Senklot

Zylinderform mit Loch

Bestell-Nr.	Ausführung	gr	VE	€
19.050	Messing	50	10	6,00



Fliesenleger-Senklot

Zylinderform mit Schnur und Abstandhalter

SB-verpackt

Bestell-Nr.	Ausführung	gr	VE	€
754.12	Druckguß, mit Loch	120	10	7,30



Maurerschnur

Polyamid-Nylon auf x-Spule, sehr gute Dehnbarkeit, für technischen Bedarf, Bau, Hobby, Basteln

Bestell-Nr.	Ausführung	L m	Stä mm	VE	€
18.025	gedreht	100	1,3	6	7,35

MAURERSCHNUR



18.022



18.024



18.026

Maurerschnur HaWe in Leuchtfarben

Bestell-Nr.	Ausführung	Farbe	L m	Stä mm	VE	€
18.022	Polypropylen PP	leuchtgelb	100	2,0	12	9,15
18.024	Polypropylen PP	leuchtgrün	100	2,0	6	8,95
18.026	Polypropylen PP	leuchtpink	100	2,0	6	8,95



Richtschnur

aus Naturfaser, umweltschonend,
für Bau, Garten, Haushalt

Bestell-Nr.	Ausführung	L m	Stä mm	VE	€
19.010	Baumwolle rund geflochten	50	3,0	6	9,45



Packschnur

aus nachwachsendem Rohstoff, Flachs/Hanf, voll kompostierfähig,
Ideal für Haushalt, Hobby und Garten **einzel Foliengeschrumpft**

Bestell-Nr.	Ausführung	L m	Stä mm	VE	€
96.040	Naturfaser	40	mittel	6	3,55
96.080		80	mittel	6	5,30
96.100		100	stark	6	7,55



Sisalschnur

biologisch abbaubar, verrottet zu 100%, 2-fach gezwirnt

Bestell-Nr.	Ausführung	L m	Stä mm	VE	€
19.011	Rolle	70	2,0	1	7,20
19.033	Knäuel	150	3,0	1	15,00

MAURERSCHNUR



Polypropylenschnur: PP

- hohe Reißfestigkeit, Weichheit und gute Flexibilität. Knotenfest, UV-stabilisiert,
- leicht und schwimmfähig, gute chemische Beständigkeit

Polyamid: PA

- rundgeflochten, hochreißfest, nicht UV-stabilisiert



Maurerschnur HaWe

nach DIN 83307, geflochten, auf Spule mit Einkerbung

Bestell-Nr.	Ausführung	Farbe	L m	Stä mm	VE	€
18.001	Polypropylen PP	rot-weiß	20	1,0	6	3,15
18.003		rot	50	1,0	6	4,45
18.004		rot	100	1,0	6	7,35
18.005		rot	50	1,7	6	4,90
18.002		weiß	50	1,2	6	4,90
18.015		grün	50	1,7	6	5,30
18.016		rot-weiß	50	1,7	6	5,50
18.017		grün-weiß	50	1,7	6	5,50
18.027		grün-weiß	100	1,7	6	8,95
18.018	Polyamid PA	rot-weiß	50	2,0	6	6,00
18.019		grün-weiß	50	2,0	6	6,00
18.030		rot	100	1,0	6	9,65



Maurerschnur HaWe

geflochten, in Überstärken, auf Spule mit Einkerbung

Bestell-Nr.	Ausführung	Farbe	L m	Stä mm	VE	€
18.023	Polypropylen PP	rot	200	2,0	6	15,20
18.006		rot-weiß	200	2,0	6	13,95
18.009		rot-weiß	200	3,0	6	22,75
18.020		rot-weiß	100	4,0	6	18,95



Maurerschnur HaWe

geflochten, in Überstärken, auf Spule mit Einkerbung

Bestell-Nr.	Ausführung	Farbe	L m	Stä mm	VE	€
18.010	Polypropylen PP	weiß	100	2,0	6	7,95
18.011		weiß	50	3,0	6	8,85
18.012		weiß	30	4,0	6	8,15

SEILE



Handaufzugseil

mit eingespleißter, verzinkter Kausche und Ring, 3-litzig gedreht

Bestell-Nr.	Ausführung	L m	Ø mm	VE	€
7007.2	Hanf	20	20	1	76,00
7007.3		30	20	1	101,00
7007.4		40	20	1	126,00
7007.5		50	20	1	150,00



Handaufzugseil

mit eingespleißter, verzinkter Kausche und Ring, 3-litzig gedreht

Bestell-Nr.	Ausführung	L m	Ø mm	VE	€
7006.2	Polypropylen orange	20	16	1	66,60
7006.3		30	16	1	92,10
7006.5		50	16	1	121,00



Seilrolle

mit Sicherheitshaken, Guß-Speichenrad

Bestell-Nr.	Ausführung	Ø mm	VE	€
71.190	mit Kreuzbügel, Tragkraft 250 kg	190	1	123,00



Karabinerhaken

Bestell-Nr.	Ausführung	L mm	Ø mm	VE	€
70.157	verzinkt	140	12	5	4,20

SEILE



Mehrzweckseil

Polypropylen, orange

Bestell-Nr.	Ausführung	L m	Ø mm	VE	€
7000.6	PP/Docke	20	6	6	6,70
7000.8		20	8	6	8,95



Bindestrick mit Schlaufe

Länge 2500 mm, Ø 8 mm

Bestell-Nr.	Ausführung	Farbe	VE	€
19.002	Polypropylen	weiß-blau	10	2,45
19.004	Naturfaser	natur	10	2,20



Gummispanner

dauerhaft elastisch

Bestell-Nr.	Ausführung	L mm	Ø mm	VE	€
22.045	mit starken, schwarzen Haken	450	9	5	3,45
22.060		600	9	5	3,95
22.080		800	9	5	4,90
22.100		1000	9	5	5,00
22.150		1500	9	5	6,90

Achtung: generelle Mindestabnahme = 1 VE = 5 Stück



Kugel-Expander-Set

Zum Befestigen von Abdeck- und Werbeplanen, Abdecknetzen uvm.

6 Stück SB-verpackt

Bestell-Nr.	Ausführung	Ø mm	L mm	VE	€
22.625	Kugeldurchmesser 29 mm	5	250	25	6,20



710.05



715.05

Schlagstempel-Satz DIN 7353

extraschwere Qualität, glanzvernickelt.

Maschinengravur, saubere Verarbeitung bis 12 mm mit Tiefenbegrenzung, Härte am Schriftende HRC 58-60, für 120 kg/mm²

in Kusto-Kästchen

Bestell-Nr.	Ausführung	H mm	VE	€
710.02	Zahlen 0-9	2	1	19,45
710.25		2,5	1	20,10
710.03		3	1	19,90
710.04		4	1	21,20
710.05		5	1	22,55
710.06		6	1	26,30
710.08		8	1	30,80
710.10		10	1	40,20
710.12		12	1	46,60
710.15		15	1	71,20
710.20	20	1	136,00	
715.02	Buchstaben A-Z	2	1	58,00
715.25		2,5	1	59,00
715.03		3	1	59,00
715.04		4	1	62,30
715.05		5	1	64,70
715.06		6	1	75,00
715.08		8	1	88,40
715.10		10	1	120,00
715.12		12	1	147,00
715.15		15	1	205,00



Signierschablonen-Satz

aus starkem Zinkblech, Blockschrift nach DIN 1451

Bestell-Nr.	Ausführung	H mm	VE	€
718.30	Zahlen 0-9	30	10	11,75
718.40		40	10	12,70
718.50		50	10	14,00
718.60		60	10	15,10
718.70		70	10	15,50
718.80		80	5	18,10
718.10		100	5	25,50
718.12		120	2	40,90
718.15		150	1	52,90
718.20		200	1	90,70
719.30	Buchstaben A-Z	30	5	22,05
719.40		40	5	26,00
719.50		50	5	28,80
719.60		60	5	30,40
719.80		80	5	43,60
719.10		100	5	62,20
719.15		150	1	133,00
719.20		200	5	219,00



Spitzer Lyra

für Zimmermannsbleistifte und Signierkreiden mit einem Durchmesser von 10-17 mm

Bestell-Nr.	Ausführung	VE	€
9496.0	Kusto	25	5,90



Zimmermanns-Bleistift Lyra

extrem bruchfeste Mine, für Markierungen auf Holz

Bestell-Nr.	Ausführung	L mm	VE	€
333.24	oval, lackiert, ungespitzt	240	20	2,45
333.30		300	20	2,70



444.25



444.06

Zimmermanns-Bleistift Impex

oval, lackiert, ungespitzt

Bestell-Nr.	Ausführung	L mm	VE	€
444.25	Blei/Impex	250	144	1,90
444.06	Blei/Impex 6 St auf SB-Karte	250	5	10,40



Bleistift-Halter Pocket

praktischer Helfer für alle dicken Holzstifte, ob oval, dreikant oder sechskant. Mit integriertem Messer zum Anspitzen. Mit Klemmfunktion, hält alle Stifte bis zum kleinsten Stummel.

SB-verpackt

Bestell-Nr.	Ausführung	VE	€
5050.1	mit 1 Zimmermannsbleistift 240 mm	10	12,45



Blei-Kopierstift Lyra

beidseitig ansitzbar, für trockenes und nasses Holz

Bestell-Nr.	Ausführung	L mm	VE	€
334.24	2/3 Blei, 1/3 Kopier, oval	240	20	3,45



Steinhauerstift Lyra

geeignet für Stein/Beton und sonstige raue Oberflächen

Bestell-Nr.	Ausführung	L mm	VE	€
334.33	Spezialhärte 10H, oval	300	20	2,85



Tischlerbleistift Lyra

Bestell-Nr.	Ausführung	L mm	VE	€
91.075	rund, gespitzt	175	72	1,70



1174.0



6363.0



2940.0

Spezialstift Lyra

speziell für glatte Flächen wie Glas, Fliesen, Keramik, Kusto usw. leicht entfernbar

Bestell-Nr.	Ausführung	L mm	Ø mm	VE	€
1174.0	Cellugraph, Gigant, 3-kt.	240	12	100	3,65
6363.0	Plast-O-Mark, rund	175	7,5	12	2,35
2940.0	Cellucolor, rot, 6-kt.	175	7	12	2,10



Markierstift Lyra

rot-blau, für feine Markierungen auf Holz, Stahl, Stein uvm.

Auch für die Kennzeichnung von Warm-/Kaltwasser oder Zu-/Rücklauf

Bestell-Nr.	Ausführung	L mm	Ø mm	VE	€
2930.0	beidseitig angespitzt	175	10	12	2,70



Markierstift Lyra Mark + sign

für alle glatten und porösen Flächen. Aufstriche schwer entfernbar. Strichbreite 1-4 mm.

Bestell-Nr.	Ausführung	L mm	Ø mm	VE	€
112.01	schwarz	140	15	10	2,45
112.02	rot	140	15	10	2,45
112.03	blau	140	15	10	2,45
112.04	grün	140	15	10	2,45



Markierstift-Set 3-tlg./Import

wasserunlöslich, für alle Oberflächen

SB-verpackt

Bestell-Nr.	Ausführung	L mm	Ø mm	VE	€
699.03	rot, blau, schwarz	130	12	10	3,25



Tiefloch-Marker PICA INK

- zum Markieren, auch an schwer zugänglichen Stellen
- markiert auf allen trockenen Materialien, wasserfest
- selbstnachstellende Teleskopspitze
- mit praktischem Köcherschoner und Spezial-Clip

Bestell-Nr.	Ausführung	Farbe	VE	€
119.21	Strichbreite 1 mm	schwarz	10	10,70
119.22		rot	10	10,70
119.23		blau	10	10,70



Tiefloch-Marker PICA INK Display

Bestell-Nr.	Ausführung	VE	€
119.20	10 x schwarz, 5 x rot, 5 x blau	1	200,00



Signalmarker PICA-GEL

für alle Markierungen im Innen- und Außenbereich. Auch auf rauen, rostigen, unebenen, nassen, dunklen und elastischen Oberflächen. Schnell trocknend, nach dem Trocknen hochpermanent. Wetterfest, licht- und temperaturbeständig bis ca. 1000°C. Mit praktischem Köcherschoner und integriertem Spitzer.

Bestell-Nr.	Ausführung	Farbe	VE	€
808.00	hochpermanent	weiß	10	11,40
808.10		blau	10	11,40
808.20		rot	10	11,40
808.30		schwarz	10	11,40
808.40		gelb	10	11,40



Signalmarker PICA-GEL-Display

Bestell-Nr.	Ausführung	VE	€
8020.0	je 4x weiß, blau, rot, schwarz und gelb	1	212,00



Tiefloch-Marker PICA DRY

mit Staub- und Nässechutz und Allesschreiber-Grafitmine, grau. Zum Markieren und Schreiben auf allen Materialoberflächen. Austauschbare/nachfüllbare Spezialminen sind auch für staubige, rauhe, ölige und feuchte Flächen geeignet. Minen-Ø 2,8 mm. Automatischer Minen-Vorschub in Edelstahlrohr, äußerst langlebig durch hochwertige Verarbeitung. Ausfallsicherer und grifffreundlicher Köcherschoner mit Spezial-Clip. Gesamtlänge 160 mm.

Bestell-Nr.	Ausführung	Farbe	VE	€
4094.1	mit integriertem Minenspitzer im Köcher	grau	10	16,60



Tiefloch-Marker PICA DRY Ersatzminen-Set

in stabiler Kusto-Kassette, Minenlänge 125 mm, Minen-Ø 2,8 mm

Bestell-Nr.	Ausführung	VE	€
4094.2	4x Grafitmine grau, 2x rot + 2x gelb	10	10,10
4094.3	10x Grafitmine grau	10	12,65
4094.4	10x Grafitmine grau Härte H für Schreiner SB	10	11,40
4094.6	wasserstrahlfest 3x grün + 2x weiß + 3x blau	10	10,40
4094.7	wasserstrahlfest 10x blau	10	13,05
4094.8	wasserstrahlfest 10x grün	10	13,05
4094.9	wasserstrahlfest 10x weiß	10	13,05
4094.0	10 Minen rot	10	12,65
4095.1	10 Minen gelb	10	12,65
4095.2	8x Sommer-Mine bis 70°, 3x grau, 3x rot, 2x weiß SB	10	10,20



Tiefloch-Marker PICA DRY Display

20 Tiefloch-Marker PICA DRY mit Grafitmine grau (HaWe 4094.1) + 10 Ersatzminensets (HaWe 4094.2) + 14 Produkteinleger

Bestell-Nr.	Ausführung	VE	€
4094.5	im Thekendisplay	1	405,00



Mix-Display Pica

5 INK-Marker schwarz (HaWe 119.21)
 3 INK-Marker rot (HaWe 119.22)
 2 INK-Marker blau (HaWe 119.23)
 10 Dry-Marker (HaWe 4094.1)
 10 Ersatzminenset grau (HaWe 4094.3)
 je 10 Pica-INK und Pica-DRY Info-Flyer

Bestell-Nr.	Ausführung	VE	€
6632.5	im Thekendisplay	1	398,00



Multi-Display je 1 Display

Tieflochmarker INK (HaWe 119.20)
 Tieflochmarker DRY Graphit (20 x 4094.1 + 10 x 4094.3)
 Big DRY Marker (HaWe 606.08)
 Fine DRY Marker (HaWe 7070.5)

Nachfüllminen-Sets:

20 x DRY Minen Set Basis (HaWe 4094.2)
 10 x DRY Minen Set Graphit (HaWe 4094.3)
 10 x DRY Minen Set rot (HaWe 4094.0)
 10 x DRY Minen Set Spezial (HaWe 4094.6)
 10 x DRY Minen Set weiß (HaWe 4094.9)
 20 x DRY Minen Set Schreiner/Tischler (HaWe 4094.4)
 10 x DRY Minen Set Summerheat (HaWe 4095.2)
 5 x BIG DRY Minen Set FOR ALL (HaWe 606.01)
 5 x BIG DRY Minen Set rot/Graphit/weiß (HaWe 606.06)
 5 x BIG DRY Minen Set ANILINE (HaWe 606.05)
 5 x BIG DRY Minen Set SUMMERHEAT (HaWe 606.09)

Bestell-Nr.	Ausführung	VE	€
6005.0	im Thekenaufsteller	1	2.645,00



Minenbleistift PICA FINE DRY

Präzision ohne Anspitzen
 Ideal für feines und präzises Anzeichnen, ohne Anspitzen. Minen-Ø von 0,9 mm.
 Der verbaute Staub- und Nässechutz (Drückerknopf als Schirmkappe und Dichttring am Schaft) schützt die Mechanik im Inneren des Markers vor äußeren Einflüssen und erhöht die Langlebigkeit deutlich. High-Tech-Druckmechanik für ausdauernde Minen-Haltekraft und automatischen Minenvorschub.
 Der Köcherschoner mit extra-starkem Clip sorgt für einen dauerhaften Halt an der Hosentasche und ermöglicht eine perfekte Ein-Hand-Bedienung.
 Das schlanke Minenführungsröhrchen am vorderen Stiftende kann bei Minenbruch aufgeschraubt werden, um Minenreste zu entfernen.

Bestell-Nr.	Ausführung	VE	€
7070.1	mit 5 Grafitminen HB und Radierer	10	17,15



Ersatzminen für PICA FINE DRY

Minendosen mit 24 Minen, Minen-Ø 0,9 mm

Bestell-Nr.	Ausführung	VE	€
7070.3	Härte HB für feine Markierungen	10	5,80
7070.4	Härte H für präziseste Markierungen	10	5,80



Minenbleistift PICA FINE DRY Display

20minenbleistifte HaWe 7070.1
 10 Ersatz-Minendosen HB HaWe 7070.3
 5 Ersatz-Minendosen H HaWe 7070.4

Bestell-Nr.	Ausführung	VE	€
7070.5	im Thekendisplay	1	414,00



Marker PICA BIG DRY

bestückt mit FOR ALL-Grafitmine grau, für vielfältige Anwendungen.
 Automatischer Minenvorschub auf Knopfdruck, kein Anspitzen nötig.
 Ideal zum Anzeichnen, präzise Kantenführung, extrem lange Markierleistung.
 Rechteck-Minen mit 2x5 mm Querschnitt. Gesamtlänge: 200 mm.
 Mit Anschleiffläche für extrem feine Markierungen

Bestell-Nr.	Ausführung	VE	€
606.00	Köcher mit Spezial-Clip und 6-kant Bitaufnahme	10	21,80



Marker PICA BIG DRY Ersatzminen-Set

in stabiler Kusto-Kassette, Minenlänge 150 mm

Bestell-Nr.	Ausführung	VE	€
606.01	12x FOR ALL Grafitminen grau	5	16,60
606.03	12x Zimmermanns-Minen, nur für trockenes Holz	5	13,35
606.04	12x Steinhauer-Minen	5	15,10
606.05	12x ANILINE 2.0 Allwetterminen	5	16,60
606.06	je 4x FOR ALL BAU, grau, weiß, rot	5	16,60
606.07	12x FOR ALL weiß	5	16,65
606.09	12x Sommer-Mine bis 70°, je 4x grau, rot, gelb SB	10	17,15



Marker PICA BIG DRY Display

12 Marker PICA BIG DRY (HaWe 606.00)
 + 3 Ersatzminen-Sets FOR ALL grau (HaWe 606.01)
 + 3 Ersatzminen-Sets FOR ALL BAU grau, weiß, rot (HaWe 606.06)
 + 3 Ersatzminen-Sets Zimmermann (HaWe 606.03)
 + 3 Ersatzminen-Sets Steinhauer (HaWe 606.04)
 + 10 Info-Flyer

Bestell-Nr.	Ausführung	VE	€
606.08	im Thekendisplay	1	420,00



Permanent Wachs-Markierstift Pica Visor

Hightech Kreidehalter mit innovativer Multi-Use-Wachs-Signierkreide.
 Extrem unempfindlich und vielseitig einsetzbar für permanente Markierungen.
 Für trockene, feuchte, glatte, raue, staubige oder auch ölige Material-Oberflächen.
 Drehmechanik für schnelles und einfaches Handling.
 Extrem langlebig und umweltfreundlich durch Ersatz-Minen.

Bestell-Nr.	Ausführung	Farbe	VE	€
990.40	Köcherschoner mit Clip	rot	5	11,75
990.41		blau	5	11,75
990.44		gelb	5	11,75
990.46		schwarz	5	11,75
990.52		weiß	5	11,75



Ersatzminen Pica Visor

Easy Refill Pack für sekundenschnelles Nachfüllen

Bestell-Nr.	Ausführung	Farbe	VE	€
991.40	4 Minen	rot	5	7,10
991.41		blau	5	7,10
991.44		gelb	5	7,10
991.46		schwarz	5	7,10
991.52		weiß	5	7,10



Permanent Wachs-Markierstift Pica-Visor-Display

je 4 Wachs-Marker (HaWe 990.40/.41/.44/.52)
 je 2 Ersatzminen-Set (HaWe 991.40/.41/.44)
 1 Ersatzminen-Set (HaWe 991.52)
 10 Info-Flyer

Bestell-Nr.	Ausführung	VE	€
990.01	im Thekendisplay	1	225,00



Wachs-Signierkreide Lyra

für professionelle Anwendungen, für Metall, Gummi, Stein, glatte Flächen, Holz naß und trocken, usw.

12 St im SB-Pack

Bestell-Nr.	Ausführung	Farbe	L mm	Ø mm	BE	VE	€
6897.1	rund, unpapiert	blau	100	8,5	Pac	1	12,10
6897.2	Lyra 4960	rot	100	8,5	Pac	1	12,10
6897.3		gelb	100	8,5	Pac	1	12,10
6897.4		schwarz	100	8,5	Pac	1	12,10
6897.6		weiß	100	8,5	Pac	1	12,10



Förster- und Signierkreide Lyra

für professionelle Anwendungen, hohe Bruchfestigkeit, beste Pigmentierung, großes Volumen.

Für trockenes und nasses Holz, Leder, Stein, Metall usw.

12 St im SB-Pack

Bestell-Nr.	Ausführung	Farbe	L mm	Ø mm	BE	VE	€
797.01	6-kt., papiert	blau	120	12	St	36	1,75
797.02	Lyra 797	rot	120	12	St	36	1,75
797.03		gelb	120	12	St	36	1,75
797.04		schwarz	120	12	St	12	1,70
797.05		grün	120	12	St	12	1,70
797.06		weiß	120	12	St	12	1,70



Signierkreide Lyra Economy

für diverse Anwendungen, Holz naß und trocken, Stein, Metall

12 St im SB-Pack

Bestell-Nr.	Ausführung	Farbe	L mm	Ø mm	BE	VE	€
795.02	6-kt. unpapiert	rot	110	11	Pac	1	7,75
795.03	Lyra 795	gelb	110	11	Pac	1	7,75
795.11		blau	110	11	Pac	1	7,75



Kreidehalter Lyra

mit Druckknopf-Fallmechanik

Bestell-Nr.	Ausführung	L mm	VE	€
7161.0	für Kreiden-Ø 8,5 mm (6897.)	100	10	10,80
7166.0	für Kreiden-Ø 11 + 12 mm (795. + 797.)	115	10	13,65



Schulkreide / Industriekreide unpapiert

mit Schutzschicht überzogen. Bestens geeignet für Anwendungen auf Metall, Stein, Beton, Karton, trockenes Holz und trockene Reifen. Markierungen sind mit Wasser leicht entfernbar.

12 Stück im SB-Pack

Bestell-Nr.	Ausführung	L mm	B mm	H mm	BE	VE	€
800.03	weiß	100	10	10	Dzd	1	3,65



Specksteinkreide unpapiert,

speziell bei Schweißarbeiten, temperaturbeständig bis 2000°

12 St im SB-Pack

Bestell-Nr.	Ausführung	L mm	B mm	H mm	BE	VE	€
2990.0	Speckstein	100	10	10	Dzd	1	7,35



Überkopfdüse



Schreibdüse



Signierspray HaWe

witterungsbeständig, schnelltrocknend, abriebfest, gut deckend, geeignet für Beton, Asphalt, Erdreich, Holz, Glas, Metall, div. Kunststoffe

Bestell-Nr.	Ausführung	ml	Farbe	VE	€
1160.1	inklusive	500	blau	12	11,90
1160.2	Überkopfdüse und	500	rot	12	11,90
1160.3	Schreibdüse	500	leuchtgelb	12	11,90
1160.4		500	leuchtpink	12	11,90
1160.5		500	weiß	12	11,90
1160.6		500	leuchtorange	12	11,90
1160.7		500	grün	12	11,90



Markierspray HaWe

Patentierter Sicherheitskappe, mit arretierbarem Sprühauslöser, verhindert unbeabsichtigtes Sprühen. Gute Deckkraft, schnelltrocknend, hohe Abriebfestigkeit, sehr witterungsbeständig. Haftet gut auf Beton, Asphalt, Erdreich, Holz, Glas, Metall und auf diversen Kunststoffen. Dosen geeignet für Markierroller HaWe-Nr. 1390.0

Bestell-Nr.	Ausführung	ml	Farbe	VE	€
1390.1	mit Sicherheitskappe,	500	neonblau	12	8,35
1390.2	für Wand- und	500	neonrot	12	8,35
1390.3	Bodenmarkierungen	500	neongelb	12	8,35
1390.4		500	neonpink	12	8,35
1390.5		500	weiss	12	8,35
1390.6		500	neonorange	12	8,35
1390.7		500	neongrün	12	8,35



Markierroller

Sprühhilfe für eine saubere Linienführung. Flexibel einsetzbar, auch ohne Rad. Nur für Markierspray HaWe-Nr. 1390.1-7 geeignet

Bestell-Nr.	Ausführung	VE	€
1390.0	Alu/Kusto	1	50,90



Universal-Grundierung HaWe

zur Grundierung vor dem Decklack (Kunstharz oder Acryl-Lack). Beste Haftung, besonders hohe Füllkraft, schützt vor Rost.

Bestell-Nr.	Ausführung	ml	Farbe	VE	€
665.01	Grundierung	400	grau	6	8,40



Lackspray HaWe

400 ml, schnelltrocknend, lichtecht, hohe Oberflächenhärte, kratz-, stoß- und schlagfest. Nach ca. 10 Minuten staubtrocken. Nicht auf kunstharzlackierte Flächen sprühen. Ergiebigkeit ca. 1-2 m² pro 400 ml-Dose.

Bestell-Nr.	Ausführung	Farbe	VE	€
665.02	hochwertiger	Klarlack matt	6	8,40
665.03	Acryl-Lack	Klarlack glänzend	6	8,40
665.04		reinweiß matt RAL 9010	6	8,40
665.05		reinweiß glänzend RAL 9010	6	8,40
665.06		silber glänzend RAL 9006	6	8,40
665.07		tiefschwarz matt RAL 9005	6	8,40
665.08		tiefschwarz glänzend RAL 9005	6	8,40
665.09		schokobraun glänzend RAL 8017	6	8,40
665.10		anthrazitgrau glänzend RAL 7016	6	8,40
665.11		silbergrau glänzend RAL 7001	6	8,40
665.12		gelbgrün glänzend RAL 6018	6	8,40
665.13		moosgrün glänzend RAL 6005	6	8,40
665.14		laubgrün glänzend RAL 6002	6	8,40
665.15		himmelblau glänzend RAL 5015	6	8,40
665.16		enzianblau glänzend RAL 5010	6	8,40
665.17		ultramarinblau glänzend RAL 5002	6	8,40
665.18		weinrot glänzend RAL 3005	6	8,40
665.19		feuerrot glänzend RAL 3000	6	8,40
665.20		reinorange glänzend RAL 2004	6	8,40
665.21		rapsgelb glänzend RAL 1021	6	8,40

①
- HAKENÜBERSICHT -



3030 3040 4020 4090
4030

daN = Deka-Newton entspricht ca. 1 kg



zulässige Zugkraft
gerader Zug Umreifung
1000 daN 2000 daN

102630

Verzurrurgurt BSN

2-teilig, Polyesterband, mit Ratsche, DIN EN 12 195-2, System 1000 daN, 35 mm



Bestell-Nr.	Ausführung	L m	B mm	VE	€
102620	Haken 3040	6	35	4	17,55
102630	Haken 3030	6	35	4	17,55

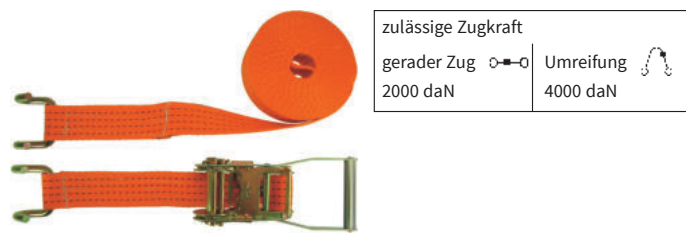

zulässige Zugkraft
gerader Zug Umreifung
2000 daN 4000 daN

202820

Verzurrurgurt BSN

2-teilig, Polyesterband, mit Ratsche, DIN EN 12 195-2, System 2000 daN, 50 mm



Bestell-Nr.	Ausführung	L m	B mm	VE	€
202810	Haken 4090	8	50	4	36,80
202820	Haken 4020	8	50	4	26,00
202830	Haken 4030	8	50	4	25,40
202110	Haken 4090	10	50	1	39,20
202510	Haken 4090	15	50	1	46,30



zulässige Zugkraft
gerader Zug Umreifung
2000 daN 4000 daN

Verzurrurgurt BSN

2-teilig, Polyesterband, mit Spannratsche GIGANT, kraftsparend, durch extra langen Hebel, DIN EN 12 195-2



Bestell-Nr.	Ausführung	L m	B mm	VE	€
202800	Haken 4030	8	50	1	45,60

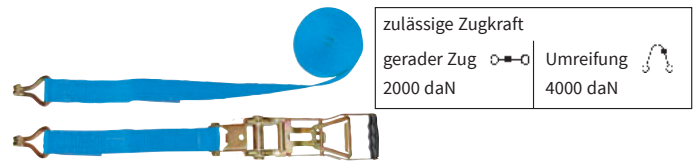

zulässige Zugkraft
gerader Zug Umreifung
2000 daN 4000 daN

Verzurrurgurt BSN

2-teilig, Polyesterband, mit Umkehrratsche. Gespannt wird beim „Nach-unten-ziehen“. DIN EN 12 195-2



Bestell-Nr.	Ausführung	L m	B mm	VE	€
202880	Haken 4030	8	50	1	43,10



zulässige Zugkraft
gerader Zug Umreifung
2500 daN 5000 daN

Verzurrurgurt BSN

2-teilig, mit Ratsche, DIN EN 12 195-2, System 2500daN, 50 mm. Höhere zulässige Zugkraft als bei Standard-Verzurrurgurte



Bestell-Nr.	Ausführung	L m	B mm	VE	€
205830	Haken 4030	8	50	1	36,00



Lasten-Haltegurt

2-teilig, Nylonband, mit Spannratsche und Doppelhaken, 750 daN **im Buntkarton**

Bestell-Nr.	Ausführung	L m	B mm	VE	€
3756.0	Haken 4030	5	38	6	26,40



Kofferraumhaltegurt

2-teilig, für die Sicherung der Heckklappe beim Transport sperriger Güter. Die Heckklappe ist fixiert und beschädigt weder die Ladung noch das Fahrzeug.

SB-verpackt

Bestell-Nr.	Ausführung	L m	B mm	VE	€
8850.6	Nylonband	1,7	25	1	10,75

EINZELTEILE für 2-teilige Zurrgurte



202821

Festende BSN mit Knarre
DIN EN 12 195-2



Bestell-Nr.	Ausführung	L m	B mm	VE	€
102621	Haken 3040	0,5	35	1	13,00
102631	Haken 3030	0,5	35	1	14,65
202811	Haken 4090	0,5	50	1	22,05
202821	Haken 4020	0,5	50	1	18,60
202831	Haken 4030	0,5	50	1	19,55



202822

Losende BSN mit Haken
DIN EN 12 195-2

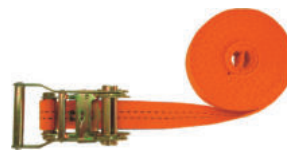

Bestell-Nr.	Ausführung	L m	B mm	VE	€
102622	Haken 3040	5,5	35	1	11,70
102632	Haken 3030	5,5	35	1	13,10
202822	Haken 4020	7,5	50	1	16,60
202832	Haken 4030	7,5	50	1	17,15
202112	Haken 4090	9,5	50	1	27,40
202512	Haken 4090	14,5	50	1	41,10

101600
201800

Verzurrurgurt BSN
einteilig, Polyesterband mit Ratsche, DIN EN 12 195-2



Bestell-Nr.	Ausführung	L m	B mm	VE	€
101600	1000 daN	6	35	4	12,65
201800	2000 daN	8	50	4	26,00



zulässige Zugkraft

gerader Zug 

200 daN

Umreifung 

400 daN

Zurrurgurt

einteilig mit Klemmschloß, DIN EN 12 195-2, System 200 daN

2 Stück-Pack

Bestell-Nr.	Ausführung	L m	B mm	VE	€
201050	Nylonband	0,5	25	1	6,40
201100		1	25	1	7,35
201200		2	25	1	8,05
201300		3	25	1	9,35
201500		5	25	1	11,30



Lasten-Haltegurt

einteilig

auf SB-Karte

Bestell-Nr.	Ausführung	L m	B mm	VE	€
3755.0	Nylonband, mit Spannratsche	5	25	6	7,75



Gasflaschen-Transportsicherung

für den sicheren Transport von Gasflaschen bis 1 Meter.

Zur Befestigung an stabilen, ebenen Flächen. 2 Stück Zurrgurte 25 mm breit,
1 m lang, zulässige Zugkraft in der Umreifung 1000 daN, zweiteilig mit Fittingen,
2 Stück Aluminium. Lochschiene 0,5 m lang

im Folienbeutel verpackt

Bestell-Nr.	Ausführung	VE	€
8840.0	4-teilig	1	62,70

LADUNGSSICHERUNG



Rundschlinge BSN 1 to

aus Polyester als Endlosstrang, DIN EN 1492-2, UV-stabilisiert, farbcodiert, Polyurethan verstärkt, reißbeständig vernäht



Bestell-Nr.	Ausführung	Farbe	VE	€
622002	Traglast 1 to, Umfang 2 m	violett	1	7,10
622004	Traglast 1 to, Umfang 4 m	violett	1	12,25
622006	Traglast 1 to, Umfang 6 m	violett	1	17,15



Rundschlinge BSN 2 to

aus Polyester als Endlosstrang, DIN EN 1492-2, UV-stabilisiert, farbcodiert, Polyurethan verstärkt, reißbeständig vernäht



Bestell-Nr.	Ausführung	Farbe	VE	€
623002	Traglast 2 to, Umfang 2 m	hellgrün	1	9,45
623004	Traglast 2 to, Umfang 4 m	hellgrün	1	17,15
623006	Traglast 2 to, Umfang 6 m	hellgrün	1	26,40



Rundschlinge BSN 3 to

aus Polyester als Endlosstrang, DIN EN 1492-2, UV-stabilisiert, farbcodiert, Polyurethan verstärkt, reißbeständig vernäht



Bestell-Nr.	Ausführung	Farbe	VE	€
624003	Traglast 3 to, Umfang 3 m	gelb	1	18,55
624004	Traglast 3 to, Umfang 4 m	gelb	1	23,45
624006	Traglast 3 to, Umfang 6 m	gelb	1	35,20



Hebeband BSN 1 to

Polyester, 2-lagig, mit verstärkten Endschlaufen DIN EN 1492-1



Bestell-Nr.	Ausführung	L m	B mm	Farbe	VE	€
02.142	Traglast 1 to	4	30	violett	1	19,55



Hebeband BSN 2 to

Polyester, 2-lagig, mit verstärkten Endschlaufen DIN EN 1492-1



Bestell-Nr.	Ausführung	L m	B mm	Farbe	VE	€
02.242	Traglast 2 to	4	60	hellgrün	1	31,90
02.262	Traglast 2 to	6	60	hellgrün	1	45,40



Hebeband BSN 3 to

Polyester, 2-lagig, mit verstärkten Endschlaufen DIN EN 1492-1



Bestell-Nr.	Ausführung	L m	B mm	Farbe	VE	€
02.362	Traglast 3 to	6	90	gelb	1	67,60

LADUNGSSICHERUNG

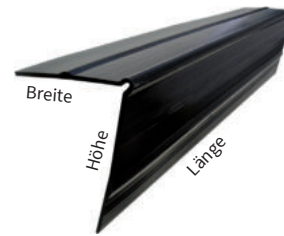

Kantenschutzwinkel

Winkelschiene im L-Profil aus extrudiertem Kunststoff, zum Schutz der Zurr- und Haltegurte und des Transportgutes auf dem LKW.

Anti-UV behandelt, daher Farb- und chemische Stabilität gewährleistet. Erträgt große Temperaturschwankungen. Beständig gegen Säure und chemische Einflüsse. Wetterbeständig und hohe Form-Elastizität (nimmt Ausgangsform wieder an).

Bestell-Nr.	Ausführung	L mm	B mm	H mm	Stä mm	VE	€
8850.1	Polyethylen	1200	140	180	5	6	50,90



Kantenschutz

solide Ausführung mit Schlitzen, bei rauen Oberflächen.

Bestell-Nr.	Ausführung	VE	€
8850.0	PVC, innen gerauht, für bis zu 75 mm breite Gurte	5	3,55



Scheuerschutzschlauch

Gummischlauch mit Textileinlage, der robuste Scheuerschutz für raue Kanten und Oberflächen.

Bestell-Nr.	Ausführung	L mm	B mm	VE	€
8850.4	PVC, für bis zu 50 mm breite Gurte	300	68	10	3,85



Anhängernetz

aus Polypropylen, ca. 3 mm Materialstärke, Maschenweite ca. 45 mm, inkl. einer 6 mm starken Gummispannleine. Zum sicheren Transportieren, oder Abdecken beladener Anhänger oder Pritschen. Rechteckige Form, quadratische Maschenstellung **in Transporttasche**

Bestell-Nr.	Ausführung	VE	€
2360.0	ca. Anhängergr. 1,30x2,50 m = ca. Netzgr. 2,00x3,00 m	10	59,50
2361.0	ca. Anhängergr. 1,50x3,00 m = ca. Netzgr. 2,50x3,50 m	5	74,10
2362.0	ca. Anhängergr. 2,00x2,70 m = ca. Netzgr. 3,00x3,50 m	6	87,20
2363.0	ca. Anhängergr. 2,20x3,60 m = ca. Netzgr. 3,00x4,00 m	5	96,30



Anhängernetz

luftdurchlässige Abdeckplane zum sicheren Transportieren, oder Abdecken beladener Anhänger oder Pritschen. Das luftdurchlässige Material verhindert das Aufblähen der Plane bei starkem Wind bzw. während dem Transport. Mit Randverstärkung, 6 mm starker Gummispannleine und Ösen. **in Transporttasche**

Bestell-Nr.	Ausführung	VE	€
2760.0	ca. Anhängergr. 1,30x2,50 m = ca. Netzgr. 2,00x3,00 m	6	58,30
2762.0	ca. Anhängergr. 1,50x3,00 m = ca. Netzgr. 2,50x3,50 m	6	77,80



Containerabdecknetz

aus Polypropylen, ca. 3 mm Materialstärke, Maschenweite ca. 45 mm, ohne Gummispannleine. Zum sicheren Transportieren, oder Abdecken beladener Container. Rechteckige Form, quadratische Maschenstellung.

Bestell-Nr.	Ausführung	VE	€
2028.1	ca. Containergr. 2,30x5,00m = Netzgr. 3,00x6,00 m	1	103,00
2031.1	ca. Containergr. 2,30x6,00m = Netzgr. 3,00x7,00 m	1	118,00



Antirutschmatte

„BLACK-CAT“-Panther

Die hochreißfeste Sicherheits-Antirutschmatte für Ladungssicherung, universell einsetzbar für Transporter, LKW-, Bahn-, Luft- und Seefracht.

- erfüllt 100%ig die gesetzliche Ladungssicherung (§ 22 StVO / VDI 2700 ff.)
- Flog, Fraunhofer IML und Dekra geprüft und zertifiziert
- unverwüstlich als Kofferraum-Matte/Bodenbelagsmatte
- die sicherste Palettenauflage
- extrem langlebig (100-fach ohne sichtbaren Verschleiß getestet)
- geeignet selbst für Schwerlast-Transporte!

Noch mehr Vorteile im Überblick:

- beidseitig verwendbar - extrem stabil, sehr flexibel (mit Stapler überfahrbar)
- nur 4,5 mm Materialstärke (extrem verstärktes Gewebe mit Spezialbeschichtung)
- leicht zu reinigen - Einsatz bei Kälte bis -40°C / Wärme bis +120°C
- geschlossene Oberfläche (keine Feuchtigkeitsaufnahme/Frostbildung)
- sehr hohe Gleitreibbeiwerte von μ 0,94 bis 1,49 je nach Reibungspartner/ Flächenpressung laut Prüfzertifikat von Prüfinstitut Flog bis 10 t/m²
- geprüfter Schwerlast-Einsatz bis 82,5t bestätigt laut Prüfbericht von Prüfinstitut Flog - Black-Cat-Panther-Einlegebodenmatte für LKW und Klein-Transporter für Ladungssicherung bestens geeignet!

Bestell-Nr.	Ausführung	B m	L m	VE	€
1.1212	Schaumstoffmatte	0,12	1,25	1	12,45
1.8012	geschlossene Oberfläche	0,80	1,20	1	63,80
1.0124		0,12	4,00	1	29,20
1.8040		0,80	4,00	1	211,00
1.1240		1,20	4,00	1	312,00

DACHDECKER-WERKZEUGE



Dachdecker-Hammer (Schieferhammer)
Stahl handgeschmiedet, mit Lederheft, schwarz brüniert

Bestell-Nr.	Ausführung	gr	VE	€
275.01	rechts	620	1	103,00
275.02	links	620	1	102,00



Dachdecker-Spitzhammer
gesenkgeschmiedet

Bestell-Nr.	Ausführung	gr	VE	€
2530.0	mit Eschenstiel und Stahlfedern	400	1	40,10



276.01



276.02

Schieferhaubücke
Stahl, schwarz lackiert

Bestell-Nr.	Ausführung	B mm	gr	VE	€
276.01	gerade	310	500	1	19,55
276.02	gebogen	310	500	1	19,55



Dachdecker-Nageleisen
handgeschmiedet

Bestell-Nr.	Ausführung	L mm	gr	VE	€
277.30	schwarz lackiert	300	510	1	32,30
277.40		400	570	1	32,30
277.50		500	760	1	36,00



2526.0



3830.0

Lattenstichmaß aus Alu
mit Meßskala und Schraube

Bestell-Nr.	Ausführung	L mm	VE	€
2526.0	Alu	450	1	21,50
3830.0	Stahl, für Großflächenziegel	550	1	78,40

DACHDECKER-WERKZEUGE

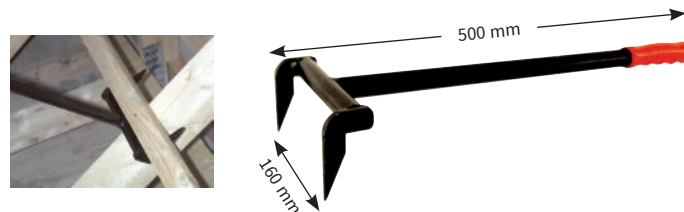

Lattenheber

speziell für Renovierungsarbeiten, äußerst widerstandsfähig, müheloses Entfernen alter Lattungen

Bestell-Nr.	Ausführung	L mm	B mm	gr	VE	€
332.50	Stahlrohr 19 mm	500	160	1560	1	57,80



Dachrinnenschaufel

Schnelle und einfache Dachrinnenreinigung, vielseitig, auch als Streuschaufel uvm.

mit SB-Öse

Bestell-Nr.	Ausführung	L mm	VE	€
00.450	Polypropylen, flexibel	400	1	14,25



Dachrinnenschlauch HaWe

LDPE-Vollschlauchfolie. Zum gezielten Ableiten von Regenwasser. Verhindert das Verschmutzen der Fassade. Für Dachrinnen bis zu einem Durchmesser von 125 mm.

Bestell-Nr.	Ausführung	L m	B mm	my	VE	€
66.100	transparent	100	200	100	1	39,20



Rinneisen-Biegezange HaWe
für Materialstärken bis 40x6 mm

Bestell-Nr.	Ausführung	L mm	gr	VE	€
2569.0	Stahlrohrschenkel, mit Rolle	620	3500	1	135,00
2569.1	Stahlrohrschenkel, mit Rolle	830	3800	1	139,00



Rinnenheber

zum Ausrichten von 6-8 teiligen Rinnen ohne die Wulst zu beschädigen.

Bestell-Nr.	Ausführung	L mm	gr	VE	€
2587.0	lackiert	580	1300	1	65,70



Faserzement-Handscherer

Stahlblech gepresst, mit Feder und Handschutzgriffen zum Schneiden und Lochen von Zementfaserplatten und Naturschiefer (bis 7,0 mm), Eternit (bis 4,0 mm)

Bestell-Nr.	Ausführung	L mm	VE	€
2568.2	mit Lochvorrichtung 3,2 mm	330	1	91,10
2568.3	Ersatz-Lochstempel		1	19,25
2568.4	Ersatz-Messer		1	17,60
2568.5	Feder-Reparatur-Satz		1	13,65



Faserzement-Reißer

mit HM-Schneide

Bestell-Nr.	Ausführung	L mm	VE	€
2557.0	mit Kusto-Heft	200	1	14,45



Ziegel-Kneifzange Knipex

Stahl geschmiedet, mit Drahtschneider



Bestell-Nr.	Ausführung	B mm	VE	€
5830.1	Kopf poliert	20	6	29,10 AV



Hand-Anreibwalze

schwere Profiausführung, einseitig kugelgelagert

Bestell-Nr.	Ausführung	gr	Ø mm	VE	€
317.40	Stahlrolle	490	40x40	1	84,80



Hand-Anreibwalze

schwere Profiausführung, einseitig kugelgelagert

Bestell-Nr.	Ausführung	gr	Ø mm	VE	€
317.33	Silikonrolle	250	33x45	1	75,00



Aufschweißbrenner Ø 60 mm Profiqualität

Edelstahl-Brennerkopf, Halsrohr, Handgriff, vielseitiger und handlicher Brenner mit Stellfuß. Handgriff mit Spar- und Dosierventil. Sehr gute Feinregulierung der Arbeitsflamme. Zum Verschweißen von Dachbahnen und Teichfolien, Flächentrocknen, Abtauen

Prüfnummer der Berufsgenossenschaft Bau: A Bau 48/82 auf SB-Karte

Bestell-Nr.	Ausführung	L mm	VE	€
296.01	Anschluß 3/8" links	865	1	148,00



Anwärm- und Abflammergeräte-Set Ø 60 mm

Brennerkopf Ø 60 mm verchromt, Halsrohr 600 mm, Brennerstütze, Handgriff, HD-Schlauch 5 Meter ohne Regler. Zur großflächigen Unkrautvernichtung, zum Anwärmen, Schrumpfen, sowie Bedachungs- und Asphaltierungsarbeiten.

SB-verpackt

Bestell-Nr.	Ausführung	L mm	VE	€
121.95	Anschluß 3/8" links	915	1	103,00



Druckregler

14 kg/h - 4 bar festeingestellt, Anschluß 3/8" links x Kombigewinde

SB-verpackt

Bestell-Nr.	Ausführung	VE	€
121.80	ohne Schlauchbruchsicherung	1	28,40

Kombigewinde = Anschluß für 5,11 und 33 kg-Propan-Gasflaschen
• Bitte unbedingt Zulassungsbedingungen der Hersteller beachten!

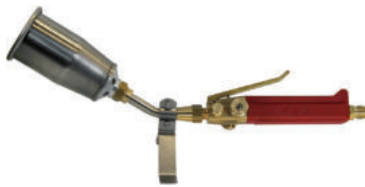

Dachdecker-Turbobrenner Profi Ø 60 mm

kurzer, leistungsstarker Aufschweißbrenner. Windstabilen Edelstahl-Brennerkopf 60 mm. Störunanfällig, stabil und korrosionsfrei. Euroline-Handgriff mit Spar- und Dosierventil fest. Inklusive Brennerstütze.

Prüfnummer der Berufsgenossenschaft Bau: A Bau 48/82 auf SB-Karte

Bestell-Nr.	Ausführung	VE	€
296.03	Gesamtlänge 420 mm	1	162,00

Kombigewinde = Anschluß für 5,11 und 33 kg-Propan-Gasflaschen
 • Bitte unbedingt Zulassungsbedingungen der Hersteller beachten!



Hochdruckschlauch

bestehend aus:
 • HD-Schlauch 6,3x5 mm (DIN 4815) montiert mit Anschlüssen beidseitig 3/8" links

Bestell-Nr.	Ausführung	VE	€
296.04	Länge 5 m	1	67,60



296.05
296.10

Hochdruckschlauch

bestehend aus:
 • HD-Schlauch 6,3x5 mm (DIN 4815) montiert mit Anschlüssen beidseitig 3/8" links
 • Druckregler 14 kg/h - 4 bar - festeingestellt mit Schlauchbruchsicherung
 Anschluß 3/8" links x Kombigewinde

Bestell-Nr.	Ausführung	VE	€
296.05	Länge 5 m	1	126,00
296.10	Länge 10 m	1	170,00



296.07 296.60

Zubehör für Aufschweißbrenner

auf SB-Karte

Bestell-Nr.	Ausführung	VE	€
296.07	Druckregler 14 kg/h - 4 bar festeingestellt, Anschluß 3/8" links x Kombigewinde, mit integrierter Schlauchbruchsicherung	1	65,40
296.60	Edelstahlbrenner 60 mm M 20 x 1,0	1	47,40

Kombigewinde = Anschluß für 5,11 und 33 kg-Propan-Gasflaschen
 • Bitte unbedingt Zulassungsbedingungen der Hersteller beachten!



296.90 296.91 296.94



296.93 296.92 296.96



296.95 296.97 296.98

Dachrinnen-Lötgerät

für Weichlöt-Verbindungen von Dachrinnen, Fallrohren und Dachabdeckungen, auch Kupferblech, verzinktes Stahlblech und Titanzinkbleche auf SB-Karte

Bestell-Nr.	Ausführung	VA	VE	€
296.90	LötKolbenbrenner inkl. Windschutz und Kupferkolben Beilform 350 gr. Anschluß MF14 x 1	SB	1	143,00
296.91	Handgriff mit Spar- und Dosierventil, Anschluß 3/8" links x MF14 x 1	SB	1	78,40
296.94	HD-Gummi-Schlauch 4,0 x 4,0 mm Länge: 2 m, Anschluß beidseitig 3/8" links winterfest bis -30°C	SB	1	27,40
296.93	Schlauchbruchsicherung 1,5-4 bar; 10-14 kg/h, Abgang 45° Anschluß 3/8" x 3/8" links	SB	1	27,80
296.92	Regler 6,0 kg; 0,5-4 bar regelbar, Anschluß 3/8" x 3/8" links	SB	1	46,00
296.96	Propangas-Kleinf Flasche 0,425 kg leer, mit Aufhängehaken, Ausgang 3/8" links	lose	1	143,00
296.95	Umfüllstutzen für Propangas-Kleinf Flasche, Anschluß 3/8" x Kombigewinde	SB	1	29,40
296.97	Kupferkolben Beilform 350 gr.	SB	1	60,30
296.98	Kupferkolben Spitzform 350 gr.	SB	1	54,80

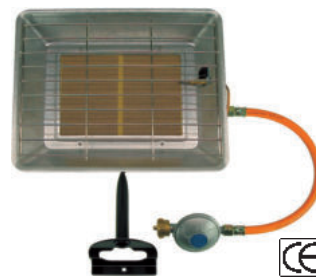

654.00



170.15 auf SB-Karte

Heizstrahler regelbar

Leistung: 2-4,3 kW mit Zündsicherung, Flaschenhalterung für 5 und 11 kg Propangasflaschen, Schutzgitter, Schlauch und Druckregler 1,5 kg/h - 50 mbar

Bestell-Nr.	Ausführung	kg	VE	€
654.00	Maße: BxHxT: 298x233x95 mm	2,5	1	94,10
170.15	Druckregler 1,5kg/h - 50 mbar Anschluß 1/4" links x Kombigewinde auch für Grillgeräte geeignet.		1	17,00

Kombigewinde = Anschluß für 5,11 und 33 kg-Propan-Gasflaschen
 • Bitte unbedingt Zulassungsbedingungen der Hersteller beachten!

GÜRTELTASCHEN



Koppel HaWe
ohne Schloß

Bestell-Nr.	Ausführung	L mm	B mm	Stä mm	VE	€
2513.0	Rindleder	900	45	3	5	25,20
2513.1		1000	45	3	5	25,20
2513.2		1100	45	3	5	25,50
2513.3		1200	45	3	5	26,60
2513.4		1300	45	3	5	26,60



Gewebe-Gürtel
Cordtex, verstellbar

Bestell-Nr.	Ausführung	L mm	B mm	Stä mm	VE	€
49.602	mit Metall-Schnellverschluss	1300	50	2	5	13,70



2517.1 2517.2 2517.3 2517.4 2517.5

Koppelschloß HaWe
vernickelt, Messing

SB-verpackt

Bestell-Nr.	Ausführung	VE	€
2517.1	„Dachdecker“	10	14,45
2517.2	„Zimmermann“	10	14,45
2517.3	„Maurer“	10	14,45
2517.4	„neutral“	10	12,70
2517.5	„Schreiner“ / „Tischler“	10	14,45



49.611 49.612 49.613 49.614

Textil-Hosenträger

mit Lederkreuz
schwere Ausführung, große Klemmen

Bestell-Nr.	Ausführung	L mm	B mm	VE	€
49.611	regenbogenfarbig	1400	50	6	19,55
49.612	blau	1400	50	6	19,55
49.613	rot	1400	50	6	19,55
49.614	schwarz	1400	50	6	19,55

GÜRTELTASCHEN



2514.0 2515.0 2519.0

Hammerkette HaWe
mit Lederschlaufen

Bestell-Nr.	Ausführung	VE	€
2514.0	2-tlg., vernickelt	10	8,15
2515.0	3-tlg., vernickelt	10	9,45
2519.0	Löwenkopf-Hammerkette, 3-tlg.	5	22,50



Hammerschlaufe HaWe

Bestell-Nr.	Ausführung	VE	€
2516.0	Leder	10	9,75



Hammer-Halter HaWe „Super-Swinger“

Die schwingende Metallöse hält das Werkzeug immer senkrecht, verhindert das Herausfallen und die Berührung mit dem Bein, ermöglicht bequemes Arbeiten.

Bestell-Nr.	Ausführung	VE	€
49.639	aus echtem Rindleder	5	9,45



Hammer-Halter HaWe
mit Messertasche

Bestell-Nr.	Ausführung	VE	€
49.403	Leder	5	11,30

GÜRTELTASCHEN



Gürteltasche

2 Taschen, klein und groß, 6 Werkzeugfächer, 2 Hammerschlaufen

Bestell-Nr.	Ausführung	L mm	B mm	VE	€
49.423	aus Moccasin-Leder und Rindleder	290	250	5	39,20



Gürteltasche

für Zimmermann, 2 große Nagelfächer, 2 Hammerschlaufen

Bestell-Nr.	Ausführung	L mm	B mm	VE	€
49.483	aus Moccasin-Leder und Rindleder	320	250	5	40,70



Nagel- und Werkzeugtasche

2 Nagelfächer, 3 Werkzeugfächer, 1 Hammerschlaufe

Bestell-Nr.	Ausführung	L mm	B mm	VE	€
49.101	aus Spaltleder	290	260	5	35,30



Werkzeug-Schürze

unverwüstlich, doppelt genäht und genietet, 4 Taschen, klein und groß, 2 Hammerschlaufen, Maßbandhalter und Messerhalter, stabiler Cordtex-Gürtel, verstellbar mit Metall-Schnellverschluss

Bestell-Nr.	Ausführung	L mm	B mm	VE	€
49.007	aus Cordtex-Nylon	600	200	1	43,10

GÜRTELTASCHEN



2564.0



2565.0



2566.0

Nageltasche HaWe

Leder

Bestell-Nr.	Ausführung	L mm	B mm	VE	€
2564.0	1-Fach, offen	160	170	5	11,75
2565.0	2-Fach, offen	160	170	5	15,65
2566.0	1-Fach, mit Deckel	160	170	5	13,70



2518.0



2518.1



2518.5

Messerscheide

Leder, mit Schlaufe

Bestell-Nr.	Ausführung	VE	€
2518.0	offen, für Uni-Messer	5	7,80
2518.1	mit Deckel, für Taschenmesser, 14x6x1,5 cm	5	9,75
2518.5	lang, für Dämmstoffmesser bis 280 mm	5	9,25



Handy-Gürteltasche

auch für Smartphones geeignet, mit Klettverschluss

Bestell-Nr.	Ausführung	L mm	B mm	Stä mm	VE	€
49.018	Nylon	150	75	12	5	19,60

GÜRTELTASCHEN



Gürteltasche

für Akku-Schrauber mit Einsteckmöglichkeit f. Bit, Bofu-Schlüssel u.ä.

Bestell-Nr.	Ausführung	VE	€
2518.2	Nylon, wasserabweisend, strapazierfähig, leicht	5	16,20



Knarrenhalter

für Knarren bis 1/2"

Bestell-Nr.	Ausführung	VE	€
2512.0	Leder	10	7,80



Ringschlüsselhalter

auch für universellen Gebrauch

Bestell-Nr.	Ausführung	VE	€
39.100	Leder, Metallteile vernickelt	10	10,20



Universal-Gürteltasche

Bestell-Nr.	Ausführung	VE	€
49.019	Leder	5	9,75

GÜRTELTASCHEN



Tacker-Tasche

mit Klammern-Magazin, Leder, mit Gürtelschlaufe

Bestell-Nr.	Ausführung	VE	€
49.016	für Hammertacker Rapid 19	5	15,60
49.017	für Hammertacker Rapid 11	5	17,15



Für das Bau- und Reinigungsgewerbe



Drucksprühgerät Mesto Primer

Ideal für Handwerk - Maurer, Maler, Fliesenleger, Stukkateure. Schalöl, Tiefgrund, Haftgrund, Tapetenlöser und vielen sprühfähigen Bauchemikalien.

Gerätebeschreibung:

- Füllinhalt 5 Liter
- Betriebsdruck 3 bar
- robuster Behälter aus Kunststoff (PE) mit großem Druckpolster
- Kunststoffpumpe
- Kolbenmanometer und Sicherheitsventil
- integrierter Schmutzfilter
- Fußreif für hohe Standfestigkeit
- Schlauch 1,3 m; Anschlußgewinde M18 x 1,5
- VITON (FPM)-Profidichtungen: für lösungsmittelhaltige Flüssigkeiten
- Spritzrohr: Kunststoff 50 cm, 360° drehbar, mit Filtersieb
- Spezial-Flachstrahldüse aus Kunststoff
- seitentragbar



Bestell-Nr.	Ausführung	kg	VE	€
3236.0	Behälter: Kunststoff (PE)	1,7	4	75,40



Drucksprühgerät Mesto Profi Plus

Ideal für das Bau- u. Malerhandwerk. Für Schalöl, Tiefgrund, Haftgrund, Tapetenlöser, Heizungsbau, Gebäudereinigung sowie zur Fahrzeugreinigung.

Gerätebeschreibung:

- Füllinhalt 10 Liter
- Betriebsdruck 3 bar
- robuster Behälter aus Kunststoff (PE) mit großem Druckpolster
- Profi-Pumpe mit Stahlkolbenstange
- Kolbenmanometer und Sicherheitsventil
- seitentragbar
- VITON (FPM)-Profidichtungen: für lösungsmittelhaltige Flüssigkeiten
- Düse: Flachstrahldüse aus Messing
- Spritzrohr: Messing 50 cm, 360° drehbar
- Spiralschlauch 2,5 m, Anschlußgewinde: M11x1
- großer Einfülltrichter mit Trichterabdeckung
- integrierter Schmutzfilter



Bestell-Nr.	Ausführung	kg	VE	€
3207.0	Behälter: Kunststoff	3,1	1	175,00



Für das Bau- und Reinigungsgewerbe



Drucksprühgerät Mesto FerroX Plus

Ideal für das Bau- u. Malerhandwerk. Für Schalöl, Tiefgrund, Haftgrund, Tapetenlöser, Heizungsbau, Gebäudereinigung sowie zur Fahrzeugreinigung.

Gerätebeschreibung:

- Füllinhalt 6 Liter
- Betriebsdruck 6 bar
- Behälter aus Stahl mit chemikalienfester Polyesterbeschichtung
- Messingpumpe
- Manometer und Sicherheitsventil austauschbar
- seitentragbar
- VITON (FPM)-Profidichtungen: für lösungsmittelhaltige Flüssigkeiten
- Düse: Flachstrahldüse aus Messing
- Spritzrohr: Messing 50 cm, 360° drehbar
- Spiralschlauch 2,5 m, Anschlußgewinde: M11x1
- großer Einfülltrichter mit Trichterabdeckung
- ergonomisches Abstellventil mit Edelstahl-Filtersieb



Bestell-Nr.	Ausführung	kg	VE	€
3565.0	Behälter: Stahl beschichtet	4,8	1	307,00



Druckwasserbehälter

mit Schlauchanschluß, ideal z.B. für das Trennschleifen im Straßenbau oder Kernbohrgeräte.

Gerätebeschreibung:

- Füllinhalt 10 Liter
- Betriebsdruck 3 bar
- Behälter aus Kunststoff mit großem Druckpolster
- Kunststoffpumpe mit Stahlkolbenstange
- seitentragbar
- NBR-Dichtungen
- Schlauch 4 m transparent mit Wasserstopp und integriertem Schmutzfilter
- integrierter Einfülltrichter mit Trichterabdeckung
- mit Aufbewahrung für den Schlauch am oberen Gehäusedeckel

Bestell-Nr.	Ausführung	kg	VE	€
3270.1	Behälter: Kunststoff	3,36	1	132,00



Für den Pflanzenschutz



Drucksprüherät Mesto Flori

für den kleinen und mittleren Hausgarten geeignet. Zum Pflanzenschutz, Unkrautbekämpfung, Blumenpflege und Flüssigdüngung.

Gerätebeschreibung:

- Füllinhalt 5 Liter
- Betriebsdruck 3 bar
- Kunststoffpumpe
- Kolbenmanometer mit Sicherheitsventil
- ergonomisches Abstellventil
- seitentragbar
- **NBR-Dichtungen**
- Düse: Messing, Hohlkegel 1,1 mm
- Spritzrohr: Kunststoff 50 cm, 360° drehbar, mit Filtersieb
- Schlauch: 1,3 m; Anschlußgewinde M18 x 1,5
- Integrierter Einfülltrichter



Bestell-Nr.	Ausführung	kg	VE	€
3235.0	Behälter: Kunststoff	1,7	4	49,00



Drucksprüherät Mesto 3275M

für den kleinen und mittleren Hausgarten geeignet. Zum Pflanzenschutz, Unkrautbekämpfung, Blumenpflege und Flüssigdüngung.

Gerätebeschreibung:

- Füllinhalt 5 Liter
- Betriebsdruck 3 bar
- Profi-Kunststoffpumpe
- ergonomisches Abstellventil mit integriertem Manometer und Feinfilter
- seitentragbar oder optional rückentragbar
- **Dichtungen: VITON (FPM-)Profidichtungen**
- Düse: Messing, Hohlkegel 1,1 mm
- Spritzrohr: Messing 50 cm
- Spiralschlauch 2,5 m; Anschlußgewinde M11x1
- großer Einfülltrichter
- Kolbenmanometer mit Sicherheitsventil
- mit praktischem Wandhalter
- großer Standfuß und geschützter Schlauchanschluss



Bestell-Nr.	Ausführung	kg	VE	€
3275.0	Behälter: Kunststoff	2,5	1	111,00



Für den Pflanzenschutz



Hochdrucksprüherät Mesto FerroX

für den professionellen Gartenbetrieb, Pflege des Gartens mit größeren Bäumen, Forstwirtschaft, Pflege von Spalierbäumen.

Gerätebeschreibung:

- Füllinhalt 5 Liter
- Betriebsdruck 6 bar
- Behälter aus Stahl mit chemikalienfester Polyesterbeschichtung
- Messingpumpe
- Manometer und Sicherheitsventil austauschbar
- ergonomisches Abstellventil mit Edelstahlfiltersieb
- Spiralschlauch 2,5 m mit Sicherheitsverriegelung, Anschlußgewinde M11 x 1
- **NBR-Dichtungen**
- Düse: Messing, Hohlkegel 1,1 mm
- Spritzrohr: Messing 50 cm, 360° drehbar
- Spritz- und Verlängerungsrohr-Halter
- Pumpenhalter
- mit Trichterabdeckung
- Literskala am Behälter
- seitentragbar oder optional rückentragbar
- bestücktes Ersatzteillfach



Bestell-Nr.	Ausführung	kg	VE	€
3560.0	Behälter: Stahl beschichtet	4,8	1	281,00



Drucksprüher

mit Viton-Dichtungen, Sicherheits-/Überdruckventil. Für die Fahrzeug- und Gebäudereinigung, Korrosionsschutz, Schmierer, Imprägnieren, Zerstäuben sowie zur Desinfektion usw.

Bestell-Nr.	Ausführung	ltr	VE	€
06.178	Kusto-Behälter mit Füllskala	1,5	10	26,40

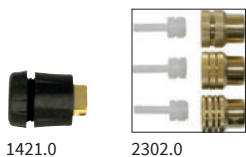

Düse für Mesto-Drucksprüher

Bestell-Nr.	Ausführung	VA	VE	€
1421.0	Flachstrahldüse mit Messingmundstück und Feinfilter, Anschlußgewinde M11x1	lose	1	18,55
2302.0	Düsensatz für alle Sprühergeräte 3 Hohlkegeldüsen mit Einsatz Bohrung: 1,1/1,5/1,85 mm	SB	1	15,60

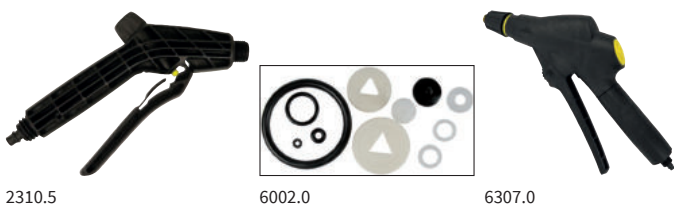

Abstellventil / Dichtung für Mesto-Drucksprüher

Bestell-Nr.	Ausführung	VA	VE	€
2310.5	Abstellventil für Kusto-Drucksprühergeräte Anschlußgewinde M18 x 1,5, FPM-Dichtung für 3235.0 + 3236.0	SB	1	19,60
6002.0	NBR-Dichtungssatz für 3235.0 + 3238.0	SB	1	13,65
6307.0	Abstellventil für Kusto-Drucksprühergeräte Anschlußgewinde M12 x 1,0, FPM-Dichtung für 3207.0 + 3565.0 + 3560.0	lose	1	39,20



Spritzrohr / Schlauch für Mesto-Drucksprüher

Bestell-Nr.	Ausführung	VE	€
3654.5	Spritzrohr Kusto mit Düse 1,1 mm, 50 cm, M 18 x 1,5	1	14,65
3658.0	Spritzrohr Messing mit Düse 1,1 mm, 50 cm, M11 x 1, für 3207.0 + 3560.0	1	21,90
3680.0	Verlängerungsrohr Messing 100 cm, für alle Metall-Hochdrucksprühergeräte, sowie Kusto-Drucksprühergeräte mit Anschlußgewinde M11 x 1	1	26,10
6325.0	Spiralschlauch 2,5 m (4 m) PU, mit KS-Nippel, für 3207.0 + 3238.0	1	31,30



Stahl-Verputzhaken HaWe

“HaWe-Hartstahl“ gesenkgeschmiedet und gehärtet, für Beton und Mauerwerk

Bestell-Nr.	Ausführung	L mm	BE	VE	€
050.00	drehbar	150	St	10	8,05
050.01	drehbar	210	St	100	9,25
020.00	nicht drehbar	150	St	100	8,05



Stahl-Verputzhaken HaWe

gesenkgeschmiedet, verzinkt und gehärtet, für Beton und Mauerwerk

Bestell-Nr.	Ausführung	L mm	BE	VE	€
050.05	verzinkt, drehbar	150	St	10	8,80



Stahl-Verputzhaken Stubai

gesenkgeschmiedet und gehärtet, für Beton und Mauerwerk

Bestell-Nr.	Ausführung	L mm	BE	VE	€
051.00	drehbar	160	St	50	2,85
021.00	nicht drehbar	160	St	50	2,75
054.00	drehbar, 10 St/Pac	160	Pac	1	22,25



Vibrationsgedämpft
= höhere
Arbeitsleistung
bei gleichzeitiger
Schonung der
Handgelenke



371.02

Betonschleifer 125.4 RO
vibrationsgedämpft

1500 Watt / 230 V, 6000 - 10000 Upm, elektronisch regelbar,
mit Absaugstutzen für Industriesauger. Zum Glätten von Betonflächen,
Entfernen von Schalungsnähten usw.

im Stahlblechkoffer

Bestell-Nr.	Ausführung	VE	€
125.04	inkl. Diamantschleifteller/Beton	1	901,00

Diamantschleifteller Ø 125 mm

für Beton, Ziegel, Sandstein, Basalt

Bestell-Nr.	Ausführung	Ø mm	Bohr. mm	H mm	VE	€
371.02	2-reihig	125	22,23	Belag 5	1	123,00



Nagelsohlen

mit Gurtschnallen, lösungsmittelbeständig.
Zum Begehen frischer Bodenbeschichtungen

Bestell-Nr.	Ausführung	gr	BE	VE	€
419.10	Nylon, unzerbrechlich	790	Pa	5	26,90



Mörtelrührer

Bestell-Nr.	Ausführung	L mm	B mm	kg	VE	€
4181.0	mit Rohrstiel	180	230	1,55	5	48,60



Drillapparat

widerstandsfähig und rutschsicher, für den harten Einsatz.
Zum Verdrillen von Ösendrähten und Sackbindearbeiten.

Bestell-Nr.	Ausführung	L mm	VE	€
60.001	mit Latex-Gummigriff	310	3	30,30



60.220



60.011

Drillapparat Mini

widerstandsfähig und rutschsicher, für den harten Einsatz.
Zum Verdrillen von Ösendrähten und Sackbindearbeiten.

Bestell-Nr.	Ausführung	L mm	VE	€
60.220	Modell Mini mit Kusto-Griff	200	1	25,50
60.011	Ersatz-Haken, verzinkt f. beide Modelle	40	1	5,85



Drillkurbel

mit Holzgriff

Bestell-Nr.	Ausführung	L mm	VE	€
60.002	mit Stahlhaken 8 mm Ø	200	12	10,10



88.110

89.210

Ösendraht HaWe

Betonbindedrähte, Draht weichgeglüht, verkupfert,
geschmeidig, drillfest mit 2 Ösen, Festigkeit 350 Nm/mm²

Bund = 1000 Stück

Bestell-Nr.	Ausführung	L mm	Stä mm	BE	VE	€
88.110	einfach	100	1,0	Bund	3	14,80
88.112		120	1,0	Bund	3	15,70
88.114		140	1,0	Bund	3	16,80
88.116		160	1,0	Bund	3	18,15
88.216		160	1,2	Bund	3	24,35
89.210	doppelt	100	1,0	Bund	3	21,40
89.212		120	1,0	Bund	3	22,95
89.214		140	1,0	Bund	3	25,20
89.216		160	1,0	Bund	3	26,50



Bindedraht-Röllchen

Draht weichgeglüht, 1,4 mm Ø, geschmeidig, drillfest, Festigkeit 350 Nm/mm²
Röllchen ca. 200 g/ca. 20 lfm.
im Eimer = 20 kg/ca. 100 Röllchen, 1 Palette = 32 Eimer

Bestell-Nr.	Ausführung	VE	€
88.020	Drahtmaus	1	123,00



Erd- und Betonstampfer
mit T-Griff, Platte 200 x 200 mm

Bestell-Nr.	Ausführung	L cm	kg	VE	€
4103.0	Ganzstahl, mit Rohrstiel	85	8,4	1	109,00



Erd- und Betonstampfer
mit Schwingungselement, Platte 100 x 200 mm

Bestell-Nr.	Ausführung	L cm	kg	VE	€
1660.0	Ganzstahl, mit Rohrstiel	115	6	1	167,00



Betonstahl-Biegeeisen
für Betonstahl 12 + 14 mm

Bestell-Nr.	Ausführung	L mm	gr	VE	€
1752.0	Stahl geschmiedet	500	1400	1	47,00



Betonschieber
ohne Stiel, mit beweglichem Stielhalter Ø 32 mm

Bestell-Nr.	Ausführung	L mm	B mm	kg	VE	€
4208.0	aus speziellem Alu	980	300	3,5	1	112,00



Betonverteiler
ohne Stiel, beidseits geschlossen, Enden hochgestellt,
mit beweglichem Stielhalter Ø 32 mm

Bestell-Nr.	Ausführung	L mm	B mm	H mm	kg	VE	€
4209.0	Alu-Hohlprofil	1000	100	25	2,5	1	86,20

Ersatzstiel für 4208.0 + 4209.0 = Splittschieberstiel Nr. 90.116 auf S. 110

NAGELEISEN



Nageleisen HaWe

Spezialstahl, speziell geschmiedet, gehärtet und angelassen.
Praktisch unverwüstlich.

Bestell-Nr.	Ausführung	Ø mm	L mm	gr	VE	€
968.35	Profi	18/6-kt.	350	900	3	22,25
968.50		18/6-kt.	500	1200	3	25,80
968.60		18/6-kt.	600	1350	3	28,90
968.70		18/6-kt.	700	1550	3	30,00
968.80		18/6-kt.	800	1800	3	30,40
968.01		18/6-kt.	1000	2250	3	37,20



Nageleisen Jumbo

schwere, robuste Ausführung

Bestell-Nr.	Ausführung	L mm	B mm	H mm	gr	VE	€
967.80	Spezialstahl	800	30	17	2400	3	31,30



Nageleisen/Kistenöffner

geschmiedet, gehärtet, schwarz lackiert

Bestell-Nr.	Ausführung	L mm	B mm	Stä mm	gr	VE	€
121.38	Federstahl, flach	375	32	7	635	5	15,80



PICARD

Montage-Hebeleisen

Für Einschaler, Zimmerleute, Dachdecker, Stahlbauer,
extra breite Auflageflächen mit 2 Nagelklauen

Bestell-Nr.	Ausführung	L mm	B mm	Ø mm	gr	VE	€
121.50	gehärtet	500	50	25	1700	1	72,80



Montageeisen

Bestell-Nr.	Ausführung	L mm	gr	VE	€
138.40	Spezialstahl gehärtet	400	600	5	23,05



Nageleisen

für Kammnägel (Ankernägeln). Schmale Nagelklaue
für optimales Ansetzen auch im Eckbereich.

mit SB-Aufhänger

Bestell-Nr.	Ausführung	L mm	gr	VE	€
121.77	Stahl gehärtet	360	700	6	43,20

BAUWERKZEUGE



Brecheisen

mit Nagelklaue und Spitze, made in Germany

Bestell-Nr.	Ausführung	L mm	Ø mm	gr	VE	€
30.010	Spezialstahl geschmiedet	1000	30	5300	1	55,60
30.012		1250	30	6500	1	63,70
30.015		1500	30	8300	1	69,10
30.017		1750	30	9700	1	80,30
30.020		2000	30	11100	1	96,00



Brecheisen

mit Schneide und Spitze, made in Germany

Bestell-Nr.	Ausführung	L mm	Ø mm	gr	VE	€
32.015	Spezialstahl geschmiedet	1500	30	8300	1	67,00



Brecheisen

mit Schneide und Gummikopf

Bestell-Nr.	Ausführung	L mm	Ø mm	gr	VE	€
33.012	Spezialstahl geschmiedet	1250	30	6800	1	166,00



Brecheisen

Kugelkopf mit Schneide, made in Germany

Bestell-Nr.	Ausführung	L mm	Ø mm	gr	VE	€
34.030	Spezialstahl geschmiedet	1500	30	8500	1	88,50



Brecheisen

Kugelkopf mit Spitze, made in Germany

Bestell-Nr.	Ausführung	L mm	Ø mm	gr	VE	€
34.050	Spezialstahl geschmiedet	1500	30	8500	1	88,50



Ausschalgerät (Swiss-made)

universelles Heb-Brech-Nageleisen. Werkzeug aus Federstahl,
gesenkgeschmiedet und gehärtet, Oval-Stahlrohr verbiegungsfest.

Bestell-Nr.	Ausführung	L mm	B mm	gr	VE	€
1058.5	Alba-Murxi	910	60	2500	1	166,00
1058.3	Alba-Kuli	1400	75	5300	1	231,00



Bauklammer

Bestell-Nr.	Ausführung	L mm	B mm	Stä mm	gr	VE	€
413.25	Flachstahl	250	25	5	350	20	4,75
413.30		300	25	5	400	20	5,40

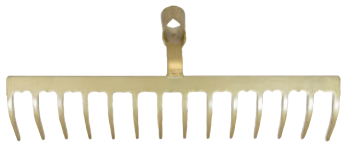

Straßenrechen

ohne Stiel, mit Dülle 34 mm

Bestell-Nr.	Ausführung	B mm	VE	€
4822.0	gehärtet, 14 Zinken L 105 mm	450	10	34,00
4086.2	Teerrechenstiel mit Konus		25	14,40



Gartenrechen

ohne Stiel, mit konischer Dülle

Bestell-Nr.	Ausführung	B mm	VE	€
2133.0	14 Zinken, Zinkenlänge 55 mm	350	5	10,75



Rasenrechen

ohne Stiel, silber pulverbeschichtet

Bestell-Nr.	Ausführung	B mm	VE	€
10.600	40 gehärtete Zinken, Abstand 18 mm	700	10	28,80

passender Stiel: Nr. 932.17 (Seite 110)



Drahtbesen

ohne Stiel, silber pulverbeschichtet, Profi-Ausführung mit Stieldülle

Bestell-Nr.	Ausführung	B mm	VE	€
10.014	22 stabile runde Federdrahtzinken	480	10	11,00
11.022	22 stabile flache Federstahlzinken	450	10	18,95

passender Stiel: Nr. 932.15 (Seite 110)

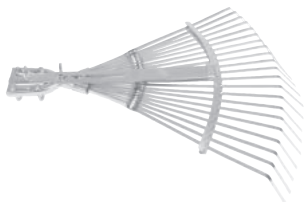

Fächerbesen mit Schlaufenbefestigung

ohne Stiel, verzinkt, stabile Profi-Ausführung. Arbeitsbreite 390-480 mm, stufenlos einstellbar

Bestell-Nr.	Ausführung	VE	€
10.132	21 flache Federstahlzinken	10	18,55

passender Stiel: Nr. 934.15 (Seite 110)



Aluminium Rechen

ohne Stiel, mit konischer Dülle. Extrem leicht und sehr robust.

Bestell-Nr.	Ausführung	B mm	VE	€
4862.0	16 Zinken, Zinkenlänge 70 mm	620	1	26,40



Sensensichel

halbgeschmiedet, geschliffen

Bestell-Nr.	Ausführung	VE	€
40.501	mit Schneidschutz	5	29,40



Sense Reichsform

geschmiedet, mähfertig gedengelt, mit Schneidschutz

Bestell-Nr.	Ausführung	VE	€
90.523	Gesamtlänge 65 cm	5	48,20



Stahlrohr-Sensenbaum

gebogene Form, verzinkt

Bestell-Nr.	Ausführung	L mm	VE	€
60.518	mit Sensenring und Schlüssel	1500	5	37,50
60.390	Sensenring Gr. 0		1	7,30
60.392	Sensenschlüssel verzinkt		1	1,70



Sensenwetzstein

SB-verpackt

Bestell-Nr.	Ausführung	L mm	B mm	Stä mm	VE	€
1400.7	Silicium-Carbid, fein	230	34	12	10	3,85



Alu-Verteiler

ohne Stiel, Alu-Blatt glatt, 4 mm Blattstärke

Bestell-Nr.	Ausführung	L mm	B mm	VE	€
90.111	mit Stielhalter	600	90	5	57,00
90.112		800	90	5	71,90



Alu-Verteiler

ohne Stiel, Alu-Blatt gezahnt 2,5 cm, 4 mm Blattstärke

Bestell-Nr.	Ausführung	L mm	B mm	VE	€
90.113	mit Stielhalter	600	100	5	65,60



Alu-Verteiler

ohne Stiel, Alu-Hohlprofil mit Trapezkante, 9 mm Blattstärke

Bestell-Nr.	Ausführung	L mm	B mm	VE	€
90.114	mit Stielhalter	700	90	5	57,00



Alu-Verteiler

ohne Stiel, mit Gummilippe

Bestell-Nr.	Ausführung	L mm	B mm	VE	€
4211.0	mit Stielhalter	600	65	5	59,70
4212.0		800	65	5	76,90



Stiel für Alu-Verteiler

Bestell-Nr.	Ausführung	L mm	Ø mm	VE	€
90.116	Splittschieberstiel ohne Konus	1800	32	25	13,65



Kreuzhacke HaWe

ohne Stiel, Pickel, geschmiedet, schwarz lackiert

Bestell-Nr.	Ausführung	kg	VE	€
238.25	gebogene Form,	2,5	6	21,50
238.30	Auge passend für DIN-Stiel	3,0	6	25,40



Kreuzhacke Pioneer

geschmiedet, mit Metallhülse

Bestell-Nr.	Ausführung	L mm	kg	VE	€
238.15	mit Eschenstiel	900	1,5	5	33,80
935.15	Ersatzstiel mit Metallhülse	900		1	17,00



Platthacke

mit gefirnisstem Eschenstiel, mit Einschnitt

Bestell-Nr.	Ausführung	L mm	B mm	VE	€
3090.0	Stahl geschmiedet, schwarz lackiert	1350	130	1	46,60
3090.2	Ersatzstiel Ø 42 x 38 mm	1350		1	13,45



3071.0



3070.0

Wiedehopfhau nach DIN

ohne Stiel, geschmiedet, ovales Auge

Bestell-Nr.	Ausführung	L mm	kg	VE	€
3071.0	kantiges Blatt, schwarz lackiert		1,8	5	72,20
3070.0	ovales Blatt, schwarz lackiert		1,8	5	75,70
3071.2	Ersatzstiel oval, 35 x 61 mm	1050		10	22,55



Teerrechen

ohne Stiel, mit Streben, Dülle Ø 34 mm

Bestell-Nr.	Ausführung	L mm	B mm	VE	€
4086.0	16 Zinken L 65 mm		420	5	40,60
4086.2	Teerrechenstiel mit Konus	1800		25	14,40

GABELN



60.009



61.009

Dengelhammer

mit poliertem Eschenstiel

Bestell-Nr.	Ausführung	gr	VE	€
60.009	mit 2 Pinnen	500	6	42,90
61.009	mit Bahn und Pinne	500	6	33,40



Dengelamboss

Bestell-Nr.	Ausführung	gr	VE	€
63.009	kantige Form	500	5	36,00



Dunggabel silber lackiert

mit Eschenstiel 135 cm, Ø 36 mm

Bestell-Nr.	Ausführung	L mm	B mm	VE	€
70.640	4 Zinken	310	230	5	47,70
10.584	Ersatzstiel Ø 36 mm	1350		25	20,50



Streugabel silber lackiert

mit Eschenstiel 135 cm, Ø 32 mm

Bestell-Nr.	Ausführung	L mm	B mm	VE	€
80.644	3 Zinken	300	300	5	48,50
10.575	Ersatzstiel Ø 32 mm	1350		25	19,05



Steingabel

ohne Stiel, rot/silber lackiert, mit Dülle für Schaufelstiel

Bestell-Nr.	Ausführung	gr	B mm	VE	€
5701.0	9 Zinken, Zinkenlänge 360 mm	1900	250	10	79,50

SPATEN



238.01



238.02

Spaten HaWe

aus einem Stück, gehärtet und poliert, mit Doppelfederdülle und Tritt, kätig, Blattgröße 285x180 mm, mit Eschenstiel

Bestell-Nr.	Ausführung	L cm	VE	€
238.01	Bauspaten, sandgestrahlt mit Knopfstiel	129	5	34,50
238.02	Bauspaten, sandgestrahlt mit T-Stiel	119	5	34,90
238.04	Gärtnerspaten, poliert mit T-Stiel	119	5	42,50



Spaten Premium

hochwertiger Doppelfederspaten aus einem Stück konisch gewalzt, dadurch selbstschärfend. Blattgröße 285x185 mm

Bestell-Nr.	Ausführung	L cm	VE	€
238.06	Gärtner Form, mit Eschen T-Stiel	115	5	105,00



Damenspaten

aus einem Stück, gehärtet und poliert, mit Doppelfederdülle und Tritt, kätig, Blattgröße 245x165 mm

Bestell-Nr.	Ausführung	L cm	VE	€
238.07	mit Eschen T-Stiel	108	5	32,10



Spatengabel schwer

aus einem Stück geschmiedet

Bestell-Nr.	Ausführung	kg	VE	€
50.316	mit 85 cm Eschen-T-Stiel	1,8	10	49,00



Spatenschaufel mit Eschenstiel

Sonderstahl (hart und elastisch), spezialgehärtet, Tritt vorne

Bestell-Nr.	Ausführung	L mm	B mm	VE	€
236.80	mit Wellenschliff	300	220	5	111,00
934.80	Ersatzstiel	1130		1	45,60

STOßSCHARREN



Stoßscharre HaWe
mit Streben, komplett mit Stiel

Bestell-Nr.	Ausführung	L mm	B mm	Stä mm	VE	€
766.30	Blatt aus Ölhärtestahl	300	150	1,0	4	22,95
766.50	Blatt aus Ölhärtestahl	500	150	1,2	4	29,40



Stoßscharre HaWe
ohne Streben, komplett mit Stiel

Bestell-Nr.	Ausführung	L mm	B mm	Stä mm	VE	€
766.15	Blatt aus Ölhärtestahl	150	150	1,0	4	16,90
768.30	Blatt aus Ölhärtestahl	300	150	1,0	4	21,20



Ersatz-Blatt
ohne Schrauben

Bestell-Nr.	Ausführung	L mm	B mm	Stä mm	VE	€
767.15	Ölhärtestahl	150	150	1,0	5	6,80
767.30		300	150	1,0	5	12,20
767.50		500	150	1,2	5	14,90



Eisstößer
mit Stiel 1200 x 35 mm

Bestell-Nr.	Ausführung	L mm	B mm	Stä mm	VE	€
766.01	Spezialstahl	180	140	4	5	25,50



Ersatz-Stiel
für Stoßscharren und Eisstößer

Bestell-Nr.	Ausführung	L mm	Ø mm	VE	€
766.00	Ersatz-Stiel Esche	1200	35	10	7,55

SCHAUFELN

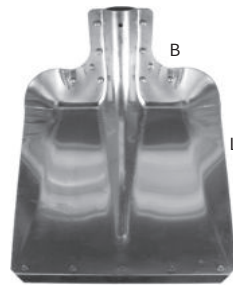

Hallenser-Randschaufel

Leichtmetall, mit eingieteteter Düllenverstärkung, mit Stahlkante, ohne Stiel

Bestell-Nr.	Ausführung	L mm	B mm	Stä mm	Gr	VE	€
236.07	Standard	350	325	1,8	7	5	26,40
236.09		380	375	1,8	9	5	26,20
236.29	Profi	380	375	2,5	9	5	33,30
236.77	Ersatz-Stahlkante	325	35		7	1	7,20
236.99		365	35		9	1	7,35



Bayerische Sandschaufel

handgeschmiedet, mit Feder, ohne Stiel

Bestell-Nr.	Ausführung	L mm	B mm	Gr	VE	€
236.04	Rippe hinten	280	280	3	5	27,40

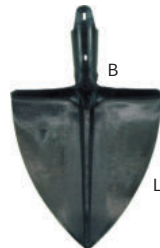

Krumbacher Schaufel

handgeschmiedet, mit Feder, ohne Stiel

Bestell-Nr.	Ausführung	L mm	B mm	Gr	VE	€
236.05	Rippe oben	280	270	3	5	28,70



Kohlenschaufel

robust und solide

Bestell-Nr.	Ausführung	L mm	B mm	VE	€
2033.0	Stahlblech mit Holzgriff	180	155	10	5,10

SCHAUFELN



Frankfurter Schaufel

pulverbeschichtet, nach DIN, ohne Stiel, mit Aufbug

Bestell-Nr.	Ausführung	L mm	B mm	Gr	VE	€
236.00	Impex, 1a-Qualität	290	270	5	5	11,50
236.01	BRD-Standard	290	270	5	5	20,30



Holsteiner Schaufel

pulverbeschichtet, nach DIN, ohne Stiel

Bestell-Nr.	Ausführung	L mm	B mm	Gr	VE	€
236.02	Impex, 1a-Qualität	270	250	2	5	11,50
236.03	BRD-Standard	270	250	2	5	17,70



Holländer Schaufel

pulverbeschichtet, nach DIN, ohne Stiel

Bestell-Nr.	Ausführung	L mm	B mm	Gr	VE	€
236.06	Impex, 1a Qualität	275	230	0	5	11,00
236.10	Impex, 1a Qualität	300	250	2	5	12,25



Graben-Schaufel

pulverbeschichtet, ölgehärtet, ohne Stiel

Bestell-Nr.	Ausführung	L mm	B mm	VE	€
236.16	Spezial Schaufelblech	300	160	5	22,10

SCHAUFELN



Schaufel mit Eschenstiel

pulverbeschichtet, nach DIN, geschweißte Dülle

Bestell-Nr.	Ausführung	L mm	B mm	Gr	VE	€
236.55	Frankfurter mit Aufbug	290	270	5	10	34,60

ACHTUNG: generelle Mindestabnahme

= 1 Verpackungseinheit = 10 Schaufeln



Schaufel mit Eschenstiel

pulverbeschichtet, nach DIN, geschweißte Dülle

Bestell-Nr.	Ausführung	L mm	B mm	Gr	VE	€
236.22	Holsteiner	270	250	2	10	32,60

ACHTUNG: generelle Mindestabnahme

= 1 Verpackungseinheit = 10 Schaufeln



Schaufel mit T-Eschenstiel

pulverbeschichtet, nach DIN, geschweißte Dülle, 1100 mm langer Stiel

Bestell-Nr.	Ausführung	L mm	B mm	Gr	VE	€
236.44	Holsteiner	270	250	2	10	34,90

ACHTUNG: generelle Mindestabnahme

= 1 Verpackungseinheit = 10 Schaufeln



Schaufel mit Eschenstiel

pulverbeschichtet, nach DIN, geschweißte Dülle

Bestell-Nr.	Ausführung	L mm	B mm	Gr	VE	€
236.33	Holländer	300	250	2	10	33,70

ACHTUNG: generelle Mindestabnahme

= 1 Verpackungseinheit = 10 Schaufeln



Schaufel mit T-Eschenstiel

poliert, nach DIN, 1100mm langer Stiel

Bestell-Nr.	Ausführung	L mm	B mm	Gr	VE	€
236.66	Emsländer mit Aufbug	265	220	00	10	22,45

ACHTUNG: generelle Mindestabnahme

= 1 Verpackungseinheit = 10 Schaufeln



Premium-Schaufel Super Leicht

Frankfurter Form, hart wie Stahl, leicht wie eine Feder, Spezial-Aluminium mit Glasfaser-Stiel. Am besten geeignet für loses Schüttgut. Nicht für Grabarbeiten geeignet.

Bestell-Nr.	Ausführung	L mm	B mm	Gr	VE	€
236.65	mit Stiel	290	270	5	5	68,60
236.68	ohne Stiel	290	270	5	1	42,10

ACHTUNG: generelle Mindestabnahme
= 1 Verpackungseinheit = 5 Schaufeln pro Sorte



Premium-Schaufel Super Leicht

Holsteiner Form, hart wie Stahl, leicht wie eine Feder, Spezial-Aluminium mit Glasfaser-Stiel. Am besten geeignet für loses Schüttgut. Nicht für Grabarbeiten geeignet.

Bestell-Nr.	Ausführung	L mm	B mm	Gr	VE	€
236.62	mit Stiel	270	250	2	5	68,60
236.67	ohne Stiel	270	250	2	1	42,10

ACHTUNG: generelle Mindestabnahme
= 1 Verpackungseinheit = 5 Schaufeln pro Sorte



Schaufelstiel

für Premium-Schaufel

Bestell-Nr.	Ausführung	L mm	VE	€
934.60	Glasfaser-Stiel	1390	1	26,50

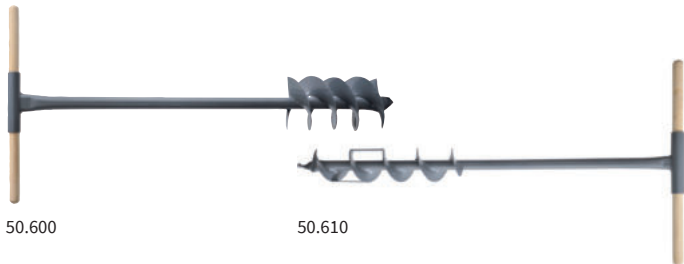

50.600

50.610

Erdlochbohrer

Stahl geschmiedet mit Zentrierspitze, Gesamtlänge 105 cm, Holzquergriff 50 x 2,7 cm

Bestell-Nr.	Ausführung	Ø mm	kg	VE	€
50.600	Schnecke Ø 150 mm, Länge 32 cm	35	3,8	1	90,60
50.610	Schnecke Ø 90 mm, Länge 50 cm	28	2,8	1	72,50



Erdlochausheber

komplett mit 2 Stielen

Bestell-Nr.	Ausführung	Gr	kg	VE	€
4101.0	für Löcher 130-220 mm	1	5,4	1	132,00
4102.0	für Löcher 140-270 mm	2	7,2	1	156,00
4101.1	Ersatz-Handgriff	1+2	0,4	1	24,25



3005.0



3005.1

Platten-Kuli HaWe

verstellbar, für Platten 30-35-40-45-50 cm

Bestell-Nr.	Ausführung	kg	VE	€
3005.0	Stahl chromatisiert	1,1	3	20,50
3005.1	mit 2 Handgriffen	1,4	1	43,80



3005.4



3005.5

Platten-Heber

Ideal für Klinkersteine, Pflastersteine, Blocksteine sowie Gehweg- und Betonplatten, stufenlos verstellbar von 0-60 cm

Bestell-Nr.	Ausführung	kg	VE	€
3005.4	Backen 8x6 cm	2,7	1	81,70
3005.5	Backen 8x2 cm für Keramikplatten	2,8	1	81,30



Platten-Heber Profi

sehr stabile Profi-Ausrüstung. Zur rationellen, fugenlosen Verlegung von Beton- und Natursteinplatten bis 60 kg.

Bestell-Nr.	Ausführung	kg	VE	€
3005.9	verstellbar von 330-620 mm	1,5	1	82,30



518.01



518.04



Pflasterboy

einfach und fugenlos Steine mit einer Hand verlegen. Klemmkraft wird einfach beim Anheben erzeugt. Zeitsparendes und ermüdungsfreies Arbeiten. Tragfähigkeit 10 kg

Bestell-Nr.	Ausführung	kg	VE	€
518.01	für H-Steine, Greifbereich 100-170 mm	1,0	1	78,40 AV
518.04	für Pflastersteine, Greifbereich 150-240 mm	1,0	1	83,30
518.44	Ersatzmesser für 518.04		1	19,60



Randsteinheber

zum Versetzen von Randsteinen, klein und handlich. Weiße Gummibacken, dadurch kein sichtbarer Abrieb und abrutschsicher, Backenbreite 150 mm.

Bestell-Nr.	Ausführung	kg	VE	€
3005.3	stufenlos verstellbar von 0-180 mm	2,14	1	68,30



Bordsteintragezange

zum Setzen von Bordsteinen, Rand- und Rinnensteinen usw., Spannungsbereich 0-400 mm, Tragfähigkeit 100 kg

Bestell-Nr.	Ausführung	kg	VE	€
4450.0	Stahlrohr lackiert mit Gummigriffflächen	4,2	1	99,00
4450.1	Ers.-Gummi PAK-frei pro Stück SB-verpackt		1	30,50



Platten-Träger Vakuum Handy

einfach und praktisch zum Verlegen von saugdichten Steinplatten. Durch eine leichte Fingerbewegung wird ein Vakuumventil betätigt, um die Steinplatten anzuheben oder abzulegen. Die Vakuum-Haftkraft wird durch einfaches Niederdrücken und anschließendes Anheben von Hand erzeugt. Saugplattengröße 280 mm

Bestell-Nr.	Ausführung	kg	VE	€
526.09	Tragfähigkeit 25 kg	5	1	543,00



Pflanzring-Setzzange verstellbar

für Betonpflanzringe aller Art, Tragfähigkeit 60-70 kg

Bestell-Nr.	Ausführung	kg	VE	€
4475.0	stufenlos verstellbar 250-580 mm	4,5	1	97,70
4450.1	Ers.-Gummi PAK-frei pro Stück SB-verpackt		1	30,50



Verbundsteinzieher

auch für Gehwegplatten zieht und hebt sämtliche Verbundsteinmodelle

Bestell-Nr.	Ausführung	kg	VE	€
4460.0	stufenlos verstellbar 60 - 420 mm	4,5	1	131,00
4460.1	Ersatz-Klinge 55 x 30 mm, SB-verpackt		1	27,40



Verbundsteinspreize, Richteisen

zum Ausrichten und Lockern von verlegten Verbundsteinen

Bestell-Nr.	Ausführung	L mm	kg	VE	€
1300.0	mit auswechselbarer Klinge	970	2	1	74,10
1300.5	Ersatz-Klinge, 65 x 40 mm, SB-verpackt			1	38,40



Platten-Heber mit Spanngriff

zum Versetzen von Gehweg- und Keramikplatten. Auch als Steinzieher verwendbar. Spanngriff erzeugt so viel Druck, daß die Platten nicht herausrutschen können. Angeschliffene Klingen für fast fugenfreies Verlegen. **Inklusive zusätzlichem Quergriff für die Verlegung mit 2 Personen.**

Bestell-Nr.	Ausführung	kg	VE	€
4405.0	stufenlos verstellbar bis 700 mm	9,45	1	237,00



Zughaken Schachtdeckelheber

zum Öffnen von Schachtdeckeln uvm.

Bestell-Nr.	Ausführung	L mm	VE	€
4480.0	lackiert	800	1	49,00



Platten-Heber 1000

zum Versetzen von Bordsteinen und Betonplatten, ca. 800 x 50 mm. Auch für Keramikplatten ca. 1000 x 20 mm. Tragfähigkeit ca. 120 kg. Halter drehbar für Keramikplatten 20 mm, spezielle Geometrie, dadurch keine Kantenbeschädigung.

Bestell-Nr.	Ausführung	kg	VE	€
4410.0	stufenlos verstellbar 250 - 1005 mm	9,56	1	331,00



Ansetzen



Heben

Findlingversetzzange

bis ca. 180 kg belastbar. Spannungsbereich 80-500 mm, Eintauchtiefe 530 mm

Bestell-Nr.	Ausführung	kg	VE	€
1400.0	Stahl lackiert	23	1	571,00



Abziehschiene

stufenlos verstellbar, sowohl in der Höhe (0-14 cm), als auch in der Länge (s.u.). Zum Abziehen von Schüttgütern im Gala-Bau, wie Mineral, Split oder Sand zum weiteren Verlegen von Platten und Steinen. Kompakte Bauweise, einfache Handhabung.

Bestell-Nr.	Ausführung	L mm	Gr	VE	€
25.001	Aluminium	47 - 70 cm	H1	1	145,00
25.002		65 - 100 cm	H2	1	171,00
25.003		95 - 150 cm	H3	1	206,00
25.004		145 - 235 cm	H4	3	269,00
25.005		230 - 400 cm	H5	3	372,00

Achtung: Kein Paketdienstversand bei 25.004 und 25.005 möglich!
Frei Haus Grenze 600,- € netto beachten!



Plattenlegerramme

abriebfest und aufschlagdämpfend, mit Gußbügel 310 mm breit

Bestell-Nr.	Ausführung	Ø mm	gr	VE	€
3399.0	Pflaster-Ramme	105	3500	1	113,00



Mess- und Anreißlehre

ein unentbehrliches Werkzeug für das genaue Messen und Anreißen von Längen und Winkeln für einzuschneidende Pflastersteine und Platten. Mindestens 400 bis 600 % Zeitersparnis beim Markieren.

Bestell-Nr.	Ausführung	kg	VE	€
518.02	mit Anschlag und Stellschiene	0,5	1	129,00



Pflastermarker

markiert nahezu alle Werkstoffe (außer Keramik) mit einem konstant schmalen Strich, ideal für Pflaster. Geeignet für trockene und nasse Oberflächen, unzerbrechlich, da mit Glasfaser verstärkt

5 Stück SB-verpackt

Bestell-Nr.	Ausführung	L mm	B mm	Stä mm	VE	€
518.05	verschleißfest	120	30	2	1	27,20



Kunststoff-Schlagplatte

eine nützliche und schonende Hilfe beim Verlegen von Pflaster, Parkett und vielen Gelegenheiten, bei denen schonend geschlagen werden muß. Die punktuelle Schlagkraft des Hammers wird auf eine plane Fläche verteilt und Höhenunterschiede können ausgeglichen werden. Auch für schwer zugängliche Stellen geeignet.

Bestell-Nr.	Ausführung	L mm	B mm	H mm	VE	€
253.20	Polyäthylen	200	140	40	1	39,20



Schnurhalter String Along

der genial einfache und flexible Schnurhalter für alle vorkommenden Einrichtarbeiten mit Richtschnüren. Greifzähne halten die Schnur in den Rillen sicher auf Spannung. Die Schnur kann jederzeit abgenommen werden, ohne dass die Höheneinstellung verloren geht

6 Stück SB-verpackt

Bestell-Nr.	Ausführung	VE	€
518.06	passend für Erdnägels mit max. 25 mm Ø	1	51,90

GARTEN-/LANDSCHAFTSBAU



Schnureisen

mit Spitze, ohne Kopf

Bestell-Nr.	Ausführung	L mm	Ø mm	VE	€
4412.0	geschmiedet	1000	18	10	14,25
4413.0		1200	18	10	16,20



Absperroleinhalter

mit gehärteter Spitze und angeschweißtem Neptunhaken

Bestell-Nr.	Ausführung	L mm	Ø mm	kg	VE	€
3901.0	geschmiedet	1200	14	1,9	5	14,20



Absperroleinhalter

mit gehärteter Spitze und angeschweißtem Sicherheitsbügel

Bestell-Nr.	Ausführung	L mm	Ø mm	kg	VE	€
3912.0	geschmiedet	1200	14	1,9	5	13,95



Bau-/Montagekeil

universell einsetzbar zum Klemmen, Unterlegen usw.

10 Stück SB-verpackt

Bestell-Nr.	Ausführung	L mm	B mm	H mm	BE	VE	€
80.924	Hartholz	90	20	24	Pac	5	9,45



Baukeil

6 Stück in Folie geschweißt

Bestell-Nr.	Ausführung	L mm	B mm	H mm	BE	VE	€
80.180	Hartholz	180	80	25	Pac	1	7,75



Holzrandsieb HaWe

mit verzinktem Drahtgewebe, für Sand, Erde usw., Ø 450 mm

Bestell-Nr.	Ausführung	VE	€
2037.4	Holz, Maschenweite 4x4 mm	5	42,10
2037.6	Holz, Maschenweite 6x6 mm	5	42,10

BAUSTELLENABSICHERUNG



Absperrband aus Polyäthylen
Breite 80 mm, extrem reißfest

Bestell-Nr.	Ausführung	Farbe	L m	VE	€
99.100	auf Abrollspule	rot/weiß	100	6	8,75
99.111	auf Abrollspule	gelb/schwarz	100	6	10,10
99.500	im Abrollkarton „Das Recyclete“	rot/weiß	500	6	24,05
99.555	im Abrollkarton, PREMIUM	rot/weiß	500	1	26,00

Absperrbänder mit Werbe-Aufdruck auf Anfrage.



Trassenwarnband

Rollen à 250 m, PVC- und schwermetallfrei, alterungs- und kältebeständig, farbecht.
Art-Nr: 99.065 mit Sollbruchstellen.

Bestell-Nr.	Ausführung	B cm	Stä mm	Farbe	VE	€
99.060	Achtung Gasleitung	4	0,15	gelb	10	24,45
99.061	Achtung Kabel	4	0,15	gelb	10	24,45
99.062	Achtung Starkstrom-Kabel	4	0,15	gelb	10	24,45
99.063	Achtung Wasserleitung	4	0,15	blau	10	24,45
99.064	Achtung Abwasser	4	0,15	grün	10	24,45
99.065	Achtung Deutsche Telekom	5	0,25	gelb	10	53,90



Absperr-Kette rot/weiß

Bestell-Nr.	Ausführung	L m	Stä mm	VE	€
9-3007	Kusto	25	6	1	60,20



Warnfahne

zur Absicherung und Signalisation an Baustellen, Unfall- und Gefahrenstellen.
Auch ideal zum Anbringen an der Schaufel von Räumfahrzeugen.
Mit Holzstiel ca. 830 mm lang x 21 mm Ø.

Bestell-Nr.	Ausführung	L cm	B cm	VE	€
910.50	Polyester	50	50	1	12,10



Verkehrsleitkegel HaWe

tagesleuchtend, gute Standfestigkeit

Bestell-Nr.	Ausführung	H cm	kg	VE	€
990.50	PVC	50	1	10	25,90

KÜBEL



Baueimer Standard

mit Kreuzboden, Literskala, Metallbügel mit Sicke

Bestell-Nr.	Ausführung	ltr	kg	VE	€
100.10	Kusto, Bügel 5 mm	12	0,4	10	2,85
100.20	Kusto, Bügel 6 mm	20	0,7	10	5,40



Baueimer schwer

mit Metallösen, Kreuzboden, Literskala, Metallbügel mit Sicke

Bestell-Nr.	Ausführung	ltr	kg	VE	€
100.12	Kusto, Bügel 6 mm	12	0,7	10	6,90
100.40	Kusto mit Ausguss, Bügel 5 mm	20	0,9	10	10,40



Baueimer schwer

mit Metallösen, Kreuzboden, Literskala, Metallbügel mit Sicke

Bestell-Nr.	Ausführung	ltr	kg	VE	€
100.30	Kusto, Bügel 6 mm	12	0,7	10	9,00



Baueimer Stahlblech

verzinkt, Metallbügel mit Sicke

Bestell-Nr.	Ausführung	ltr	kg	VE	€
140.12	mit Metallöse, Bügel 5 mm	12	1,1	10	18,85

EIMER UND KÜBEL



140.20

140.40



Baueimer/-Kübel kranbar

aus speziellem, kältebeständigem Kunststoff

Bestell-Nr.	Ausführung	ltr	kg	VE	€
140.20	max. 41 kg, Bügel 7 mm	20	1,0	10	23,15
140.40	max. 82 kg, Bügel 8 mm	40	1,9	10	44,70



Mörtelkübel

verstärkter Boden, Literskala, ergonomische Handgriffe

Bestell-Nr.	Ausführung	ltr	Ø mm	kg	VE	€
170.45	Kusto, rund	45	460	1,3	10	9,80
170.65		65	540	1,8	10	11,10
170.90		90	610	2,1	10	13,45



Mörtelkübel weiß

verstärkter Boden, Literskala, ergonomische Handgriffe

Bestell-Nr.	Ausführung	ltr	Ø mm	kg	VE	€
130.90	Kusto, rund	90	610	2,1	10	23,55



Mörtelkasten

verstärkter Boden, Literskala, ergonomische Handgriffe

Bestell-Nr.	Ausführung	ltr	L mm	B mm	H mm	kg	VE	€
110.65	Kusto, rechteckig	65	725	385	290	1,8	5	13,75
128.90		90	785	463	310	2,2	5	16,30

EIMER



752.01 752.08

Universal-Eimer rund

aus Polypropylen, für anspruchsvolle Anwendungen von bauchemischen Produkten, wie Farbe, Lacke, Putze oder Klebstoffe. Lebensmittelgeeignet

Bestell-Nr.	Ausführung	L mm	B mm	H mm	ltr	VE	€
752.01	mit Kunststoffbügel	107	107	125	1	1	1,35
752.08	mit Metallbügel	226	226	212	8	1	5,70



Deckel rund

Bestell-Nr.	Ausführung	VE	€
759.01	Schnappdeckel für 1 Liter-Eimer	1	0,45
759.08	Deckel wasserdicht für 8 Liter-Eimer	1	1,40



789.03 789.05 789.12

Universal-Eimer oval

aus Polypropylen, für anspruchsvolle Anwendungen von bauchemischen Produkten, wie Farbe, Lacke, Putze oder Klebstoffe. Rüttelgeeignet

Bestell-Nr.	Ausführung	L mm	B mm	H mm	ltr	VE	€
789.03	mit Metallbügel	225	161	157	3	1	3,45
789.05	mit Metallbügel	275	191	181	5	1	4,55
789.12	Metallbügel + Griffrolle	325	244	245	12	1	6,20



Deckel oval

Bestell-Nr.	Ausführung	VE	€
792.03	Deckel oval für 3 Liter-Eimer	1	1,30
792.05	Deckel oval für 5 Liter-Eimer	1	1,50
792.12	Deckel oval für 12 Liter-Eimer	1	2,30



170.30 170.31

Anmischeimer

hochwertiger 30 Liter-Eimer zum Anmischen von diversen Baustoffen

Bestell-Nr.	Ausführung	ltr	kg	VE	€
170.30	mit zwei Griffmulden	30	0,9	1	17,75
170.31	Deckel für Anmischeimer			1	5,20

EIMER / TAUCHSIEDER



Universal-Eimer eckig

formstabiler, transparenter Kusto, mit Literskala

Bestell-Nr.	Ausführung	L mm	B mm	H mm	VE	€
110.12	nur Eimer	355	250	200	1	9,35
110.22	nur Deckel				1	3,75



Tauchsieder mit Abschaltautomatik

der Tauchsieder unterbricht die Stromzufuhr bei Überhitzung der Heizwendel, wenn sich kein Wasser mehr im Behälter befindet. Eintauchtiefe ca. 40 cm

SB-verpackt

Bestell-Nr.	Ausführung	Watt	L mm	VE	€
2.2000	mit 1 m Anschlusskabel	2000	550	1	97,00



Saugschlauch-Set 1“

für Gartenpumpen und Hauswasserwerke. Komplett anschlussfertig montiert mit Messingarmaturen, zur Förderung von klarem Wasser und Schmutzwasser.

- gute Beobachtung des Fördermediums möglich
- innen glatt zur Vermeidung von Ablagerungen, Innen-Ø 25 mm, Wandstärke 2,6 mm
- außen leicht gewellt für hohe Flexibilität
- knickfest durch die Spirale
- Temperaturbeständigkeit -10°C bis +60°C
- Verschraubungsanschluß für Innen- und Außengewinde
- Messingfußventil
- Edelstahl-Saugkorb mit Rückschlagventil

Bestell-Nr.	Ausführung	L m	VE	€
341176	grün-transparentes Weich-PVC, weiße Hart-PVC-Spirale	7	1	74,40



Saugschlauch auf Spule

- gute Beobachtung des Fördermediums möglich
- innen glatt zur Vermeidung von Ablagerungen
- außen leicht gewellt für hohe Flexibilität
- knickfest durch die Spirale
- zur Förderung von klarem Wasser und Schmutzwasser
- als Saugschlauch für Garten- und Teichpumpen im Hobbybereich
- besonders geeignet für Be- und Entwässerung
- für leichte Anwendungen in Industrie, Landwirtschaft und Garten
- Temperaturbeständigkeit: -10°C bis +60°C
- grün-transparentes Weich-PVC; elfenbeinfarbige Hart-PVC-Spirale

Bestell-Nr.	Ausführung	Ø mm	L m	VE	€
2635.0	Wandstärke 2,6 mm	19 mm (3/4“)	35	1	134,00
2650.0	Wandstärke 2,6 mm	25 mm (1“)	50	1	225,00
3135.0	Wandstärke 3,1 mm	32 mm (1 1/4“)	35	1	205,00

Saugschlauch

Daten für ihren internen Abverkauf der Meterware

Bestell-Nr.	Ausführung	Ø mm	L m	VE	€
301033	Wandstärke 2,6 mm	19 mm (3/4“)	1	1	3,85
301040	Wandstärke 2,6 mm	25 mm (1“)	1	1	4,55
301057	Wandstärke 3,1 mm	32 mm (1 1/4“)	1	1	5,90



Saugschlauch auf Spule

- lichtundurchlässige und UV-beständige Ausführung zur Vermeidung der Algenbildung
- innen glatt zur Vermeidung von Strömungsturbulenzen
- außen glatt zur optimalen Einbindung
- sehr robuster, stoßfester und praktisch nicht deformierbarer Profiteichschlauch
- optimal geeignet zum Durchleiten von Teichwasser
- geeignet für den Springbrunnen und Fontainenbau, sowie für Teichpumpen
- Temperaturbeständigkeit: -10°C bis +60°C
- schwarz-gedecktes Weich-PVC; weiße Hart-PVC-Spirale

Bestell-Nr.	Ausführung	Ø mm	L m	VE	€
1925.0	Wandstärke 2,6 mm	19 mm (3/4“)	25	1	97,10
2525.0	Wandstärke 2,6 mm	25 mm (1“)	25	1	120,00
3225.0	Wandstärke 3,1 mm	32 mm (1 1/4“)	25	1	156,00

Saugschlauch

Daten für ihren internen Abverkauf der Meterware

Bestell-Nr.	Ausführung	Ø mm	L m	VE	€
442842	Wandstärke 2,6 mm	19 mm (1/4“)	1	1	3,95
442859	Wandstärke 2,6 mm	25 mm (1“)	1	1	4,85
442866	Wandstärke 3,1 mm	32 mm (1 1/4“)	1	1	6,30



Wasserschlauch-Set Allround ECO

Inklusive Schlauch, Hahnanschluß, Schlauchverbinder, Wasserstop und verstellbarer Spritze

- druckfest, gute Qualität
- gutes Handling, gute Funktion
- Flexibilität und Temperaturbeständigkeit (-20°C bis +60°C)
- Einsatzgebiete: für den ambitionierten Heimwerker und Gartenfreunde zur einfachen Bewässerung und Reinigung

Bestell-Nr.	Ausführung	Ø mm	L m	VE	€
588885	18-fädige Diagonalarmierung, 20 bar Berstdruck bei 20°C	13 mm (1/2")	20	1	34,30



Wasserschlauch Allround ECO

- druckfest, gute Qualität
- gutes Handling, gute Funktion
- Flexibilität und Temperaturbeständigkeit (-20°C bis +60°C)
- Einsatzgebiete: für den ambitionierten Heimwerker und Gartenfreunde zur einfachen Bewässerung und Reinigung

Bestell-Nr.	Ausführung	Ø mm	L m	VE	€
588892	18-fädige Diagonalarmierung,	13 mm (1/2")	25	1	35,80
588908	20 bar Berstdruck bei 20°C	13 mm (1/2")	50	1	58,80
588922		19 mm (3/4")	25	1	49,00
588939		19 mm (3/4")	50	1	92,10



Wasserschlauch QUATTROFLEX

- extrem druckfest und formstabil
- dickwandig: kein Verdrehen und Verdrillen, kein Abknicken
- höchste Flexibilität und Temperaturbeständigkeit (-20°C bis + 60°C)
- für starke Beanspruchung und den intensiven Dauereinsatz
- Einsatzgebiete: Baustellen, Kommunen, Sportanlagen, Hobbybereich

Bestell-Nr.	Ausführung	Ø mm	L m	VE	€
588793	24-fädige Diagonalarmierung,	13 mm (1/2")	20	1	49,00
588816	50 bar Berstdruck bei 20°C	13 mm (1/2")	30	1	68,60
588823		13 mm (1/2")	50	1	98,00
588854	24-fädige Diagonalarmierung,	19 mm (3/4")	25	1	98,00
588861	35 bar Berstdruck bei 20°C	19 mm (3/4")	50	1	176,00



Schlauchbox

mit der flexiblen Schlauchbox ist ein schneller, bequemer und sauberer Schlaucheinsatz garantiert. Die integrierte Technik der Schlauchbox sorgt für eine komfortable Handhabung des Schlauches. Schlauch einfach auf die gewünschte Länge ausziehen und durch kurzes Ziehen die Arretiervorrichtung aktivieren. 180° schwenkbar. Der an die Schlauchbox angebrachte Haltegriff ermöglicht einen komfortablen Transport, z.B. bei der Demontage vor dem Winter. Lieferumfang: Schlauchbox mit innenliegendem Gartenschlauch, Berstdruck 30 bar bei 20°C, komplett montiert, 1,5 m Anschlusschlauch mit Armaturen, Zubehör zur Befestigung an der Wand (Dübel, Schrauben, Wandhalterung), ausführliche Gebrauchsanleitung

Bestell-Nr.	Ausführung	Ø mm	L m	VE	€
279066	Gartenschlauch	13 mm (1/2")	15	1	156,00



Schlauchbox Premium

mit der flexiblen Schlauchbox ist ein schneller, bequemer und sauberer Schlaucheinsatz garantiert. Die integrierte Technik der Schlauchbox sorgt für eine komfortable Handhabung des Schlauches. Schlauch einfach auf die gewünschte Länge ausziehen und durch kurzes Ziehen die Arretiervorrichtung aktivieren. 180° schwenkbar. Der an die Schlauchbox angebrachte Haltegriff ermöglicht einen komfortablen Transport, z.B. bei der Demontage vor dem Winter. Lieferumfang: Schlauchbox mit innenliegendem Gartenschlauch, Berstdruck 30 bar bei 20°C, komplett montiert, 1,5 m Anschlusschlauch mit Armaturen, Zubehör zur Befestigung an der Wand (Dübel, Schrauben, Wandhalterung), ausführliche Gebrauchsanleitung

Bestell-Nr.	Ausführung	Ø mm	L m	VE	€
240758	Qualitätsgartenschlauch	13 mm (1/2")	25	1	176,00
240765		35	1	235,00	



Wandschlauchführung

die Wandschlauchführung ist ideal geeignet um den Gartenschlauch um Ecken und Hauswände zu leiten. Gleichzeitig wird dabei der Schlauch geschont und vor Abrieb geschützt. Die Anbringung kann sowohl gerade als auch über Eck erfolgen. Dübel und Schrauben sind im Lieferumfang enthalten.

SB-verpackt

Bestell-Nr.	Ausführung	VE	€
606657	Kusto	1	9,75



Schlauch- und Kabelführung

die Schlauch- und Kabelführung leitet den Gartenschlauch problemlos um Hauswände und Ecken bzw. um Beete und Kanten. Die Pflanzen sind optimal geschützt.

Bestell-Nr.	Ausführung	VE	€
165482	Kusto	1	6,50



Schlauchwagen

es können bis zu 60 m eines 13 mm (1/2") und bis zu 30 m eines 19 mm (3/4") Wasserschlauchs auf den Schlauchwagen gewickelt werden. Bügel und Standfuß sind aus lackiertem Stahl, die Seitenscheibe aus Kunststoff. Besonders komfortabel: Der Griff ist höhenverstellbar und verspricht dadurch bequemes Arbeiten. Lieferumfang: Schlauchwagen inklusive 2 Hahnanschlüssen und 2 Schnellschlauchstücken für 13 mm (1/2") Schlauch

Bestell-Nr.	Ausführung	VE	€
407278	Allround-Kunststoff	1	49,00



Schlauchwagen

Der Schlauchwagen bietet mit seinem hohen Haltegriff, der Schlauchführung sowie einer Ablagemöglichkeit (z.B. für Handschuhe) viele Annehmlichkeiten. Die Seitenscheiben sind aus Kunststoff, Bügel und Standfuß sind aus lackiertem Stahl. Transportiert werden können bis 60 m eines 13 mm (1/2") oder 30 m eines 19 mm (3/4") Schlauch. Lieferumfang: Schlauchwagen inklusive 2 Hahnanschlüssen und 2 Schnellschlauchstücken für 13 mm (1/2") Schlauch.

Bestell-Nr.	Ausführung	VE	€
517755	Comfort-Kunststoff	1	62,70



Schlauchwagen

auf dem Schlauchwagen aus Metall finden max. 50 m eines 13 mm (1/2") und bis zu 25 m eines 19 mm (3/4") Schlauch Platz. Rahmen und Trommel sind aus verzinktem Stahl, die Anschlüsse aus Kunststoff. Dies macht den Schlauchwagen robust und stabil. Zusätzlich verfügt der Schlauchwagen über einen höhenverstellbaren Griff, was ein bequemes Arbeiten und eine platzsparende Aufbewahrung ermöglicht. Lieferumfang: Der Schlauchwagen wird zusammengebaut geliefert, inklusive 1 Hahnanschluss und 2 Schnellschlauchstücken für 13 mm (1/2") Schlauch. Rahmen und Trommel vollverzinkt.

Bestell-Nr.	Ausführung	VE	€
618971	Comfort-Metall	1	87,30



Schlauchwagen

bis zu 90 m eines 19 mm (3/4") und bis zu 120 m eines 13mm (1/2") Wasserschlauches können problemlos auf diesen Schlauchwagen aufgewickelt werden. Rahmen und Trommel sind aus vollverzinktem Stahl gefertigt. Dies macht den Schlauchwagen äußerst robust und stabil. Lieferumfang: Schlauchwagen inklusive Anschlussarmaturen für 19 mm (3/4") und 13 mm (1/2") Wasserschlauch

Bestell-Nr.	Ausführung	VE	€
380830	Premium Vollmetall	1	235,00

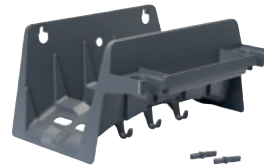

Wandschlauchhalter

praktische Aufbewahrungsmöglichkeit für Gartenschläuche. Dübel sind im Lieferumfang enthalten.

Bestell-Nr.	Ausführung	VE	€
517779	Kusto	1	7,75

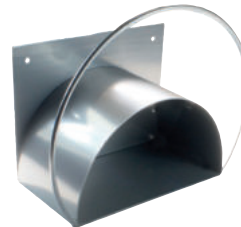

Wandschlauchhalter

mit praktischem Ablagefach, für 40 m 1/2"-Schlauch

Bestell-Nr.	Ausführung	VE	€
60.114	Metall	1	24,45



Wasserspritze

kompatibel zu allen marktüblichen Kunststoffsystemen. Vom Sprüh- bis zum Vollstrahl stufenlos verstellbar.

SB-verpackt

Bestell-Nr.	Ausführung	VE	€
043551	große Durchflußmenge	10	4,85



Wasserspritze Premium

Die Profi-Spritze ist vom Sprüh- bis zum Vollstrahl stufenlos verstellbar und erhöht den Wasserdurchfluss in Kombination mit den Profi-Anschlussarmaturen um bis zu 25 %. Bitte beachten: Dieses System ist nicht kompatibel zu den marktüblichen Stecksystemen.

Bestell-Nr.	Ausführung	VE	€
513825	Kusto	1	5,80



Starter-Set

bestehend aus:
Hahnanschluß G 3/4" mit Reduzierung auf G 1/2", Schlauchverbinder 13 mm (1/2"), Wasserstop-Schlauchverbinder 13 mm (1/2") und Wasserspritze. Kompatibel zu allen marktüblichen Kunststoffsystemen.

SB-verpackt

Bestell-Nr.	Ausführung	Ø mm	VE	€
043544	4-tlg., Kusto	13 mm (1/2")	10	11,80
056889	4-tlg., Kusto	19 mm (3/4")	1	14,65



Multifunktionsbrause

kompatibel zu allen marktüblichen Kunststoffsystemen. 7 Wasserstrahlformen, zur manuellen Bewässerung

SB-verpackt

Bestell-Nr.	Ausführung	VE	€
165499	7 Wasserstrahlfunktionen	5	16,60



Impulsspritze

kompatibel zu allen marktüblichen Kunststoff-Systemen

SB-verpackt

Bestell-Nr.	Ausführung	VE	€
165529	verstellbar	5	12,65



Spritzpistole

Das Wasser kann einhändig über den Hebel reguliert werden und das Gehäuse aus Metall macht die Brause äußerst robust. Kompatibel zu allen marktüblichen Kunststoffsystemen. Eignet sich ideal als „Euterbrause“ für die Landwirtschaft.

SB-verpackt

Bestell-Nr.	Ausführung	VE	€
165536	verstellbar	1	14,65



Gießstab Premium

Hochwertiger, robuster Gießstab mit 8 Wasserstrahlfunktionen. Ausgezeichnet geeignet für die Bewässerung von Blumenampeln oder höher angebrachten Blumenkästen.

SB-verpackt

Bestell-Nr.	Ausführung	VE	€
279035	mit beweglichem Kopf	1	46,00



Multifunktionsbrause Premium

Hochwertig und robust mit Lamellengriff, zur manuellen Bewässerung, kompatibel mit allen marktüblichen Stecksystemen. 7 Wasserstrahlfunktionen

SB-verpackt

Bestell-Nr.	Ausführung	VE	€
165369	Metall	1	26,40



Wasserspritze Premium

Hochwertig und robust mit Lamellengriff, zur manuellen Bewässerung, kompatibel mit allen marktüblichen Stecksystemen.

SB-verpackt

Bestell-Nr.	Ausführung	VE	€
165376	Metall, verstellbar	1	25,10



553128 553197

Hahnverbinder

kompatibel zu allen marktüblichen Kunststoffsystemen.
Zum Anschluß an den Wasserhahn.

Bestell-Nr.	Ausführung	Ø mm	VE	€
553128	Kusto	G 3/4"	10	2,55
553197	Kusto mit Reduzierstück	G 1/2", 3/4", 1"	10	3,85



Hahnverbinder Premium

Geeignet für 19 mm (3/4") Wasserschläuche. Erhöhen den Wasserdurchfluss um bis zu 25 %. Bitte beachten: Dieses System ist nicht kompatibel zu den marktüblichen Stecksystemen. **SB-verpackt**

Bestell-Nr.	Ausführung	Ø mm	VE	€
513849	Kusto-Premium	19 mm (3/4")	1	4,05



Geräteeinschraubstück

mit Außengewinde 3/4". Kompatibel zu allen marktüblichen Kunststoffsystemen.

Bestell-Nr.	Ausführung	Ø mm	VE	€
553142	Kusto	G 3/4"	1	2,55



Doppelkupplung

kompatibel zu allen marktüblichen Kunststoffsystemen.
Zum Verbinden von Schläuchen.

Bestell-Nr.	Ausführung	VE	€
553159	Kusto	10	3,15



Y-Verbinder

kompatibel zu allen marktüblichen Kunststoffsystemen.
Zum Verbinden von Schläuchen.

Bestell-Nr.	Ausführung	VE	€
553180	Kusto	10	3,85



550295 553104

Schlauchverbinder

kompatibel zu allen marktüblichen Kunststoffsystemen

Bestell-Nr.	Ausführung	Ø mm	VE	€
550288	Schlauchverbinder ohne Wasserstop	13 mm (1/2")	10	3,85
550295		19 mm (3/4")	10	5,00
553104	Schlauchverbinder mit Wasserstop	13 mm (1/2")	10	4,05
553111		19 mm (3/4")	10	5,60



Schlauchverbinder Premium

Geeignet für 19 mm (3/4") Wasserschläuche. Erhöhen den Wasserdurchfluss um bis zu 25 %. Bitte beachten: Dieses System ist nicht kompatibel zu den marktüblichen Stecksystemen. **SB-verpackt**

Bestell-Nr.	Ausführung	Ø mm	VE	€
513832	ohne Wasserstop	19 mm (3/4")	1	6,40



Systemverbinder

zum Anschließen und Verbinden von Schläuchen,
kompatibel zu allen marktüblichen Kunststoffsystemen. **SB-verpackt**

Bestell-Nr.	Ausführung	Ø mm	VE	€
191177	Kusto 2-fach	G 3/4"	1	11,70



Schlauchreparaturstück

kompatibel zu allen marktüblichen Kunststoffsystemen.
Zum Verbinden von Schläuchen.

Bestell-Nr.	Ausführung	Ø mm	VE	€
553166	Kusto	13 mm (1/2")	10	3,85
553173	Kusto	19 mm (3/4")	10	6,80



Viereckregner Allround

Regner zum viereckigen Bewässern von Flächen, wobei die Sprühbreite beim Viereckregner individuell verändert werden kann. Anschließbar an alle marktüblichen Kunststoff-Systeme. Gehäuse aus schlagfestem Kunststoff, Aluminium-Düsenbogen mit 18 Sprühöffnungen, drehbare Anschlussüberwurfmutter, 26,5 mm (3/4") Innengewinde mit Standardkupplungsstecker, 4-Flächeneinstellungen, max. Beregnungsfläche: 150 m², max. Sprengbereich: 14 m

Bestell-Nr.	Ausführung	VE	€
296922	18 Sprühöffnungen	1	24,45



Viereckregner Premium

Hochwertiger, robuster Regner mit Präzisionsdüsen. 6 Düsen können manuell ab- und zugeschaltet werden. Die Wasserdurchflussmenge sowie der Sprühbereich können individuell eingestellt werden. Max. Beregnungsfläche 330 m², max. Sprengbereich 20 m. Der Regner muss mit Klarwasser betrieben werden.

Bestell-Nr.	Ausführung	VE	€
449650	20 Düsen	1	87,30



Kreisregner-Trio

mit dem Kreisregner lässt sich der Sprengbereich stufenlos über Präzisionsdüsen einstellen. Max. Beregnungsfläche: 170 m², max. Sprengbereich 15 m im Durchmesser.

SB-verpackt

Bestell-Nr.	Ausführung	VE	€
165512	Trio	5	20,50



Kreisregner Premium

Hochwertiger und robuster Kreisregner. Wasserstrahl stufenlos vom Vollstrahl bis zum Sprühnebel einstellbar. Mit Präzisions-Messingdüsen.

Bestell-Nr.	Ausführung	VE	€
165475	Kusto/Messing	1	48,00



Flächenregner

Individuell einstellbar. An alle marktüblichen Kunststoffsysteme anschließbar. Max. Beregnungsfläche 95 m², max. Sprengbereich 11 m im Durchmesser. **SB-verpackt**

Bestell-Nr.	Ausführung	VE	€
165505	8 Wasserstrahlfunktionen	1	16,60



Impulsregner

Schwerer Zink- und Messingregner zum kreisrunden Bewässern von Flächen und Kreissegmenten. Der hochwertige Messingregner mit seinem robusten Erdspieß aus Metall kann über die beiden Stellringe jeden beliebigen Kreisabschnitt von 0 bis 360° optimal bewässern. Mit dem Standardkupplungsstecker Innengewinde 26,5 mm (G 3/4") lässt er sich problemlos an alle marktüblichen Kunststoffbewässerungssysteme anschließen. Max. Sprengbereich 26 m im Durchmesser.

SB-verpackt

Bestell-Nr.	Ausführung	VE	€
056834	Zink/Messing	1	28,40



Schlauchstück

Tülle mit erhöhter Endrippe und schlauchschonendem Rippenprofil.
Klaunenabstand 40 mm. Betriebsdruck max. 10 bar.
Temperatureinsatzbereich von ca. -5°C bis +100°C.
Serienmäßig mit Hochleistungs-Formdichtring ausgestattet (Form 200 NBR)

Bestell-Nr.	Ausführung	Ø mm	VE	€
005349	Messing	13 mm (1/2")	10	4,20
005356		19 mm (3/4")	10	4,40
005363		25 mm (1")	10	5,00
005738		32 mm (1 1/4")	10	6,70



Gewindestück

mit Innengewinde G.
Klaunenabstand 40 mm. Betriebsdruck max. 10 bar.
Temperatureinsatzbereich von ca. -5°C bis +100°C.
Serienmäßig mit Hochleistungs-Formdichtring ausgestattet (Form 200 NBR)

Bestell-Nr.	Ausführung	Ø mm	VE	€
005370	Messing mit Innengewinde G	19,17 (G 1/2")	10	4,20
005387		24,66 (G 3/4")	10	4,40
005394		30,93 (G 1")	10	5,00
005592		39,59 (G 1 1/4")	10	6,70



Gewindestück

mit Außengewinde G.
Klaunenabstand 40 mm. Betriebsdruck max. 10 bar.
Temperatureinsatzbereich von ca. -5°C bis +100°C.
Serienmäßig mit Hochleistungs-Formdichtring ausgestattet (Form 200 NBR)

Bestell-Nr.	Ausführung	Ø mm	VE	€
005400	Messing mit Außengewinde G	20,95 (G 1/2")	10	4,20
005417		26,44 (G 3/4")	10	4,40
005424		33,25 (G 1")	10	5,00
005608		41,91 (G 1 1/4")	10	6,70



Blindkupplung

Mit Bohrung für Kettchenbefestigung.
Klaunenabstand 40 mm. Betriebsdruck max. 10 bar.
Temperatureinsatzbereich von ca. -5°C bis +100°C.
Serienmäßig mit Hochleistungs-Formdichtring ausgestattet (Form 200 NBR)

Bestell-Nr.	Ausführung	VE	€
005431	Messing	10	4,40



Schnellkupplungen GEKA plus „Z“

Schlauchstück mit Schlaucheinbindung.
Zweitellige schraubbare Schlauchfassung, die sich in ein breites Spektrum von Schläuchen einbinden lässt.

Bestell-Nr.	Ausführung	Ø mm	VE	€
086300	Messing 2-teilig	1/2"	10	14,90
086317		3/4"	10	17,90



Schlauchverbindung

mit schlauchschonendem Rippenprofil garantiert festen Schlauchsitz

Bestell-Nr.	Ausführung	Ø mm	VE	€
000139	Messing / Messingblech	13 mm (1/2")	10	2,75
000146		19 mm (3/4")	10	3,25



Abzweigstück

serienmäßig ausgestattet mit Hochleistungs-Formdichtring (Form 200 NBR).
Schnellkupplungen passend für Schlauchgrößen von 3/8" - 1 1/2"

Bestell-Nr.	Ausführung	Ø mm	VE	€
006858	Messing	13 mm (1/2")	5	18,45



2/3 Schlauchverschraubung

Tülle mit markantem und schlauchschonendem Rippenprofil
garantiert festen Schlauchsitz. Flachdichtend mit Dichtring.

Bestell-Nr.	Ausführung	Ø mm	VE	€
000047	Messing, Schlauchgröße 1/2"	G 3/4"	10	2,75
000092	Messing, Schlauchgröße 3/4"	G 3/4"	10	3,55



Spritzdüse

mit Tülle mit schlauchschonendem Rippenprofil garantiert festen Schlauchsitz.
Wasserfluss abstellbar, stufenlose Mengenregulierung vom Sprühen bis zum Vollstrahl

Bestell-Nr.	Ausführung	Ø mm	VE	€
005684	Messing	19 mm (3/4")	5	14,25

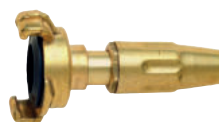

Spritzdüse

mit Schnellkupplungs-Anschluß.
Wasserfluss abstellbar, stufenlose Mengenregulierung vom Sprühen bis zum Vollstrahl.

Bestell-Nr.	Ausführung	Ø mm	VE	€
005707	Messing	13 mm (1/2")	5	13,70
005714		19 mm (3/4")	5	16,05



Schlauchstück

mit Tülle, anwendbar in allen Druck- und Saugbereichen.
Im drucklosen Zustand absolut dicht.

Betriebsdruck maximal 25 bar. Für Schellen- und Presshülse einbindung.

Bestell-Nr.	Ausführung	Ø mm	VE	€
005745	Messing	19 mm (3/4")	10	13,00
005752		25 mm (1")	10	15,30
006575		32 mm (1 1/4")	10	19,70



Fußventil mit Chromstahlsaugkorb

Saugkorb als Schutz vor Schmutzpartikeln, fest verbunden mit dem Ventilkörper.
Federbelastetes Ventil funktionsfähig in jeder Einbaustellung. Filtert und verhindert das Leerlaufen der Schlauchleitung nach dem Abschalten der Pumpe.

Material: Messing; Saugkorbgeflecht: Chromstahl;

Ventilkörper: Nylon mit Dichtung NBR, Betriebstemperatur: Wasser von 0°C bis 90°C

Bestell-Nr.	Ausführung	Ø mm	VE	€
000832	Messing mit Innengewinde G	26,44 (G 3/4")	1	8,80
000849		33,25 (G 1")	1	9,05
000856		41,91 (G 1 1/4")	1	14,80



1/3 Schlauchverschraubung GEKA plus

mit Bund und O-Ring NBR. Tülle mit erhöhter Endrippe und markantem und schlauchschonendem Rippenprofil garantiert festen Schlauchsitz.

Bestell-Nr.	Ausführung	Ø mm	VE	€
000191	Messing mit Außengewinde G	26,44 (G 3/4")	1	3,15
000221		33,25 (G 1")	1	4,40
000269		41,91 (G 1 1/4")	1	7,00



Gewindenippel

flachdichtend

Bestell-Nr.	Ausführung	Ø mm	VE	€
000689	Messing mit Außengewinde G	33,25 (G 1") x 33,25 (G 1")	10	4,95



Kugelauslaufventil

Gehäuse Messing vernickelt, Kugel Messing hartverchromt, mit PTFE-Dichtungen, Spindel aus Messing, Hebel aus Aluminium blau, Schlauchverschraubung Messing vernickelt. Betriebsdruck maximal 15 bar. Betriebstemperatur von 0°C bis +80°C. Kugel mit PTFE-Dichtungen, Spindel mit zwei O-Ringen NBR, Schlauchverschraubung mit Flachdichtung NBR und Kunststoffeinsatz.

Bestell-Nr.	Ausführung	VE	€
009194	Außengewinde am Einlauf G 1/2" Schlauchanschluß 1/2"	10	10,60
009200	Außengewinde am Einlauf G 3/4" Schlauchanschluß 3/4"	6	15,50



Wasserhahn

mit Schlauchverschraubung. Ventilkörper aus Messing, Tülle aus Messingblech mit Kunststoff-Einsatz für konzentrierten Medienauslauf.

Bestell-Nr.	Ausführung	VE	€
000535	Außengewinde am Einlauf G 1/2" Schlauchanschluß 1/2"	10	14,25
000559	Außengewinde am Einlauf G 3/4" Schlauchanschluß 3/4"	10	18,65



Regentonnen-Anschluß-Set

zur Montage an Regentonnen. Ideal für die Bereitstellung großer Wassermengen.

Regentonnen-Anschluß Außengewinde G3/4",

Regentonnen-Anschluß Innengewinde G1/2",

Außengewinde am Einlauf G1/2",

Außengewinde am Auslauf G3/4", Nenngröße 1/2"

Lieferumfang: 1x Kugelauslaufventil, 1x Regentonnen-Anschluß, 1x Gewindeband.

Bestell-Nr.	Ausführung	VE	€
110098	für Lochdurchmesser 27-30 mm	6	32,30

SCHLAUCHZUBEHÖR



Formdichtring NBR

Hochleistungs-Formdichtring NBR Form 200.
 Temperatureinsatzbereich konstant von -10°C bis +90°C.
 NBR ist gut beständig gegen Öle und Benzin.
 Verwendung in allen Schnelkupplungen aus Messing.

2-Stück-Pac

Bestell-Nr.	Ausführung	VE	€
006582	NBR Form 200	20	2,95



Klemmschalen

für Saug-/ Druck- und Spiralschläuche

Bestell-Nr.	Ausführung	Ø mm	VE	€
000917	Messing 2-teilig	25-27	5	11,90
000924		31-34	10	13,90
000931		38-41	5	14,90



Schlauchschelle

W 1-Stahl verzinkt. Band und Schraubengehäuse Stahl verzinkt 9 mm breit.
 Sechskantschraube mit Kreuzschlitz, Stahl blau chromatiert.

2-Stück-Pac

Bestell-Nr.	Ausführung	VE	€
018578	Spannbereich 12-22 mm	10	1,80
018585	Spannbereich 16-25 mm	10	1,85
018608	Spannbereich 25-40 mm	10	2,00
018615	Spannbereich 35-50 mm	1	2,05
018622	Spannbereich 40-60 mm	1	2,25



Schlauchklemmen-Sortiment

verzinkte Ausführung, 8x16mm, 6x22 mm, 4x25mm, 2x28 mm, 2x35 mm, 4x40 mm

Bestell-Nr.	Ausführung	VE	€
01.260	26 Stück im Klarsichtkasten	1	10,20

SCHLAUCHZUBEHÖR



Gewindedichtband PTFE

DVGW und BAM-Zulassung, DVGW-geprüft nach DIN EN 751-3 FRp

Bestell-Nr.	Ausführung	B mm	L m	Stä mm	VE	€
5012.0	Feingewinde weiß	12	12	0,1	10	2,85

DVGW = Deutscher Verband für Gas und Wasser
 BAM = Bundesanstalt für Materialforschung



Gleitmittel

für Steckmuffensysteme, entspricht den Richtlinien des DVGW

Bestell-Nr.	Ausführung	VE	€
2510.5	Tube 250 ml	1	3,45

GARTENSCHEREN

FELCO-GARTENSCHEREN



- Puffer/Stoßdämpfer aus Gummi
- Drahtabschneider
- Kunststoffüberzug der Griffe
- Safrille
- Griffe aus geschmiedeter Aluminiumlegierung



Gartenschere FELCO 2
Klassiker, vernietete Gegenklinge.
Von Schnittprofis wegen ihrer Robustheit geschätzt

SB-Karte

Bestell-Nr.	Ausführung	gr	L mm	VE	€
7610.2	Präzisionseinstellungssystem	240	210	1	104,00
761.21	Ersatzfeder für FELCO 2, 4 und 8		64	1	3,85
761.22	Reparatursatz Bolzen/Mutter f. FELCO 2			1	16,20
761.23	Ersatz-Klinge für FELCO 2 und 4			1	25,00



Gartenschere FELCO 4
Basismodell, vernietete Gegenklinge.
Empfohlen für den gelegentlichen Einsatz oder die Gartenpflege

SB-Karte

Bestell-Nr.	Ausführung	gr	L mm	VE	€
7610.4	Einstellung mit Bolzen und Mutter	220	210	1	86,20
761.21	Ersatzfeder für FELCO 2, 4 und 8		64	1	3,85
761.23	Ersatz-Klinge für FELCO 2 und 4			1	25,00
761.49	Reparatursatz Bolzen/Mutter f. FELCO 4			1	9,55



Gartenschere
Profimodell, Leichtmetall mit Stahlklinge

SB-Karte

Bestell-Nr.	Ausführung	L mm	VE	€
1161.0	Klinge verchromt/poliert	210	6	28,40
1161.1	Ersatzfeder	60	1	2,40



Gartenschere HaWe
ergonomisch geformte Griffe. Öffnungsweite einstellbar.
Klinge aus hochwertigem Carbon-Stahl. Obere Klinge antihafbeschichtet

SB-Karte

Bestell-Nr.	Ausführung	L mm	VE	€
1210.0	mit 2-Komponenten-Griff	210	6	21,00

GARTENSCHEREN



Universal-Gartenschere Löwe

Amboßschere millionenfach bewährt. Die kräftige Schere für starke Äste.
Handgerechte wärmeisolierte Griffe mit Einhandverschluß,
hochglanzverchromt, Klinge antihaf-beschichtet

in SB-Tasche

Bestell-Nr.	Ausführung	L mm	VE	€
1104.0	Amboßschere	200	6	64,60

Ersatzteile für Löwe-Scheren

Bestell-Nr.	Ausführung	VE	€
1104.1	Ersatz-Klinge	5	23,75
1104.2	Alu-Unterlage (Amboß)	5	6,90
1104.3	Feder mit Niet	1	6,20
1104.5	Bolzen mit Mutter und Buchse	5	5,90
1104.6	Schraube für Alu-Unterlage	5	4,05



Gartenschere Löwe

Testsieger, die perfekte Allroundschere für alle Gartenarbeiten.
Kombination der Vorteile von Amboß- und Bypass-Scheren.
Präziser und unfassbar leichter Schnitt.
Stufenlose Griffweitenverstellung.

SB-Karte

Bestell-Nr.	Ausführung	L mm	VE	€
1108.0	auswechselbare Klinge	210	1	86,10



Gartenschere aus Aluminium

handliche Schere, besonders geeignet für Damen.
Klinge aus hochwertigem Carbon-Stahl, geschliffen und poliert,
hohe Schneidqualität, ergonomische Griffe mit Hakenverschluß

SB-Karte

Bestell-Nr.	Ausführung	L mm	VE	€
30.646	schneidet bis Ø 15 mm	180	10	18,75



Gartenschere

Schneide + Schenkel aus einem Stück geschmiedet.
Doppelschneidig, Klappverschluß, Schenkel mit Kusto-Isolierung

in SB-Tasche

Bestell-Nr.	Ausführung	L mm	VE	€
550.21	Spezialscherenstahl	210	5	36,30
550.22	Ersatzfeder	67	1	3,65



Blumen- und Traubenschere

Die kleine handliche Blumenschere.
Schneide + Schenkel aus einem Stück geschmiedet.
Doppelschneidig, Klappverschluß, Schenkel mit Kusto-Isolierung

in SB-Tasche

Bestell-Nr.	Ausführung	L mm	VE	€
301.14	Spezialscherenstahl	140	5	22,95
301.15	Ersatzfeder	45	1	3,65

GARTENSCHEREN



Heckenschere

mit aufgesetzten Wellenschliffschneiden, hartverchromt, mit Aluminium-Profilrohren und Kälteschutz-Handgriffe, einstellbare Muttersicherung, Anschlagdämpfer, Teleskopgriffe 4-fach einstellbar

Bestell-Nr.	Ausführung	L cm	VE	€
10.669	Blattlänge 24 cm	66/86	4	83,90



Astschere mit Amboß

mit Aluminium-Profilrohren und Kälteschutz-Handgriffe, 5-fach einstellbare Teleskopgriffe

Bestell-Nr.	Ausführung	L cm	VE	€
20.652	schneidet bis Ø 45 mm	66/98	4	87,80



Astschere vorbeischneidend

mit Aluminium-Profilrohren und Kälteschutz-Handgriffe, 5-fach einstellbare Teleskopgriffe und Anschlagdämpfer

Bestell-Nr.	Ausführung	L cm	VE	€
20.656	schneidet bis Ø 45 mm	67/99	4	86,90



Astschere Löwe 22.080

Kombination von Amboß-Technik und Bypass-Geometrie. Höchste Schneidkraft und gleichzeitig präziser und schonender Schnitt **SB-Karte**

Bestell-Nr.	Ausführung	L mm	VE	€
22.800	mit Kunststoffgriffen	800	1	162,00

GARTENGERÄTE



Gartenhacke mit Eschenstiel geschmiedet

Bestell-Nr.	Ausführung	L mm	VE	€
50.540	Flachform/2 Zinken	1350	5	30,90
50.541	Ersatzstiel	1350	5	12,70



Doppelhacke ohne Stiel

silber pulverbeschichtet mit Stieldülle

Bestell-Nr.	Ausführung	VE	€
20.834	3 Zinken, Profi-Qualität	5	5,80



Grubber ohne Stiel

silber pulverbeschichtet mit Stieldülle

Bestell-Nr.	Ausführung	B mm	VE	€
20.624	3 Zinken	100	5	6,70



Rübenhacke ohne Stiel

silber pulverbeschichtet mit Stieldülle

Bestell-Nr.	Ausführung	B mm	VE	€
20.424	dänische Form, Profi-Qualität	180	10	11,80

GARTEN-KLEINGERÄTE



Verlängerungsstiel

zur einfachen Verlängerung der Gartengeräte.
Einfach Kappe am Gerät abnehmen und den Stiel mit einer halben Drehung nach rechts arretieren. Mit rutschfestem Griff.

Bestell-Nr.	Ausführung	L mm	VE	€
59.081	pulverbeschichtetes Stahlrohr	800	5	7,95



Kleinrechen

rutschfester Griff mit Verlängerungsmöglichkeit.
5 Zinken. Für das Rechen und Lockern des Bodens.

Bestell-Nr.	Ausführung	L mm	B mm	VE	€
30.300	glanzverzinkt	290	100	5	7,45



Plattenfugenreiniger

rutschfester Griff mit Verlängerungsmöglichkeit.
Gehärtetes Messer. Zum einfachen Entfernen von Gras, Moos und Unkraut in Fugen und Mauerkanten.

Bestell-Nr.	Ausführung	L mm	VE	€
30.350	glanzverzinkt	250	5	7,55

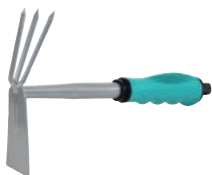

Kleinhäckchen

rutschfester Griff mit Verlängerungsmöglichkeit.
Flaches Blatt und 3 Zinken. Zum Hacken, Jäten, Lüften, Rillenziehen und Planieren.

Bestell-Nr.	Ausführung	L mm	B mm	VE	€
30.593	glanzverzinkt	290	55	5	8,45



Kleingrubber

rutschfester Griff mit Verlängerungsmöglichkeit.
3 versetzte Zinken. Für wurzelschonendes Lockern und Lüften des Bodens.

Bestell-Nr.	Ausführung	L mm	B mm	VE	€
30.563	glanzverzinkt	370	70	5	7,45



Kleinfeger

rutschfester Griff mit Verlängerungsmöglichkeit.
9 flache Federstahlzinken. Zum Zusammenrechen von Laub und Pflanzenteilen.

Bestell-Nr.	Ausführung	L mm	B mm	VE	€
30.553	glanzverzinkt	410	130	5	7,65

GARTEN-KLEINGERÄTE



Unkrautstecher

rutschfester Griff mit Verlängerungsmöglichkeit.
Stabiles Blatt, für das einfache Ausheben von Unkraut durch beidseitig geschliffene Seitenränder.

Bestell-Nr.	Ausführung	L mm	VE	€
30.810	glanzverzinkt	340	5	7,85



30.174



30.510

Pflanzenkelle

rutschfester Griff mit Verlängerungsmöglichkeit.
Stabiles Blatt. Für müheloses An- und Umpflanzen durch angeschliffene Spitze, sowie als Universalgerät im Garten und rund um 's Haus.

Bestell-Nr.	Ausführung	L mm	B mm	VE	€
30.174	glanzverzinkt	310	80	5	7,35
30.510	glanzverzinkt	330	60	5	7,35



610.16



610.90

Pflanzenkelle

Bestell-Nr.	Ausführung	L mm	B mm	VE	€
610.16	Stahl geschliffen, Holzheft	165	85	5	11,50
610.90	rostfrei, hartgewalzt, 2-K-Griff	160	90	5	17,55



Grasschere

besonders geeignet zum Schneiden von Gras, Buchsbäumen und kleinen Büschen. Wellenschliff, Obermesser teflonbeschichtet **auf SB-Karte**

Bestell-Nr.	Ausführung	VE	€
40.538	360° drehbar	12	20,00



Mehrzweckkissen

Ideal für Werkstatt, Haus, Garten, Garage, Friedhof oder für sonstige Tätigkeiten wo man sich hinknien oder sitzen muss.

Bestell-Nr.	Ausführung	L mm	B mm	H mm	VE	€
368.00	mit Tragegriff, aus EVA	450	220	30	10	11,70

DRAHT / MAUSEFALLEN



Wickeldraht/Blumenbindendraht auf 4-kant-Holzstäbchen á 100 Gramm netto

Bestell-Nr.	Ausführung	L m	Ø mm	VE	€
806.11	Stahl blank/geglüht	ca. 35	0,65	25	1,20
806.33	Stahl verzinkt	ca. 35	0,65	25	1,35
806.66	Stahl grün lackiert	ca. 35	0,65	25	1,40
806.88	Edelstahl	ca. 35	0,70	25	2,65



Drahtspinne

Bestell-Nr.	Ausführung	L m	Ø mm	VE	€
806.50	Stahl verzinkt, PVC-ummantelt, grün	50	1,25	10	4,55



Mausefalle

aus Buchenholz, Schlagfalle

2 Stück SB-verpackt

Bestell-Nr.	Ausführung	L mm	B mm	VE	€
70.502	mit Holzwippe	95	50	20	4,25



Rattenfalle

aus Buchenholz, Schlagfalle

1 Stück SB-verpackt

Bestell-Nr.	Ausführung	L mm	B mm	VE	€
70.510	mit Holzwippe	168	83	1	4,65

KINDER-GERÄTE



562.01



562.02



562.03

Kinder-Schaufel

mit Aufhängeloch

Bestell-Nr.	Ausführung	B mm	L mm	VE	€
562.01	Randschaufel	100	880	5	6,50
562.02	Spitzschaufel	140	935	5	6,50
562.03	Spaten	110	900	5	6,50



Kinder-Häckchen

mit Aufhängeloch

Bestell-Nr.	Ausführung	L mm	VE	€
562.04	Flachform/3 Zinken	780	5	6,50



Kinder-Rechen

mit Aufhängeloch

Bestell-Nr.	Ausführung	B mm	L mm	VE	€
562.05	8 Zinken	155	780	5	6,50



Kinder-Laubbesen

mit Aufhängeloch

Bestell-Nr.	Ausführung	L mm	VE	€
562.06	10 flache Federstahlzinken	980	5	6,50



562.07



562.33

Kinder-Besen

einzigartige, unerreichte Qualität, Made in Germany

10 Stück im Karton

Bestell-Nr.	Ausführung	L mm	VE	€
562.07	rote Kusto-Borsten	800	5	9,55
562.33	3-Naht, Kinderreisstrohbesen	1100	10	14,15

KINDER-GERÄTE



Kinder-Schneeschieber

mit Hartholzstiel

ACHTUNG: generelle Mindestabnahme = 1 VE = 10 Schneeschieber mit Aufhängeloch

Bestell-Nr.	Ausführung	L mm	VE	€
7829.0	Blatt 29x22 cm, farbig rot/blau sortiert	880	10	8,60



Kinder-Schutzbrille

sportliche Schutzbrille die sich auch für Kinder und kleine Kopfgrößen sehr gut eignet. Rahmenloses Design, bietet ein optimales Sichtfeld.

SB-verpackt

Bestell-Nr.	Ausführung	VE	€
1680.0	Sichtscheibe farblos, kratzfest und antifog	10	6,10



Kinder-Schutzhelm

- ACHTUNG -

Der Kinder-Schutzhelm ist nur als Spielzeug zu verwenden, nicht als Sicherheits-Schutzhelm.

Bestell-Nr.	Ausführung	VE	€
200.50	Polyethylen	1	10,90

KINDER-GERÄTE



Kinder-Handschuh Hawe

weiches Ziegenleder, Displayaufsteller leer siehe S. 280

EN 420 CE
mit SB-Aufhänger

Bestell-Nr.	Ausführung	Gr	VE	€
106.04	farbig sortiert	4-6 Jahre	12	8,25
106.05		6-8 Jahre	12	8,25
106.06		8-10 Jahre	12	8,25



192.05



195.05



196.00

Kinder-Handschuh

Nahtloser Feinstrick-Kinderhandschuh, für alle kleinen Hobbygärtner.

Sehr gute Passform, hoher Tragekomfort. Dieser Handschuh hat eine Latex-Schaum-Beschichtung in Trägerfarbe und bietet einen sehr guten Grip. Elastisches Bündchen.

EN 420 CE Kat 1
mit SB-Aufhänger

Bestell-Nr.	Ausführung	Gr	VE	€
192.05	blau	5-8 Jahre	6	3,85
195.05	pink	5-8 Jahre	6	3,85
196.00	Display gefüllt 18x blau/18x pink		1	117,00



311.00



311.60

Kinder-Gehörschutz

SNR = 26 dB, EN 352-1:2002

SB-verpackt

Bestell-Nr.	Ausführung	Farbe	VE	€
311.00	Boys	blau	1	14,50
311.60	Girls	pink	1	13,00

HANDFEGER



Handfeger Premium-Line

voller Besatz, weiche Rosshaarmischung, lackiertes Holz, heller Kranzbart

Bestell-Nr.	Ausführung	L mm	VE	€
1625.0	50% Rosshaar, 50% Kusto	300	10	9,45



Handfeger HaWe Premium-Line

mit langem Stiel, voller Besatz, weiche Rosshaarmischung

Bestell-Nr.	Ausführung	L mm	VE	€
1655.0	50% Rosshaar, 50% Kusto	450	10	9,60



Handfeger HaWe Premium-Line

voller Besatz, kräftige, schwarze Pflanzenfaser

Bestell-Nr.	Ausführung	L mm	VE	€
1615.0	Arenga, mit kurzem Stiel	320	10	8,95
1645.0	Arenga, mit langem Stiel	460	10	10,00



Handfeger HaWe Premium-Line

voller Besatz, weiche, braune Pflanzenfaser

Bestell-Nr.	Ausführung	L mm	VE	€
1635.0	Kokos, mit kurzem Stiel	320	10	6,40
1665.0	Kokos, mit langem Stiel	460	10	8,05



Handfeger HaWe Premium-Line

voller Besatz, Mischung: 50% Arenga, 50% Elasthan

Bestell-Nr.	Ausführung	L mm	VE	€
1675.0	mit kurzem Stiel	320	10	8,75
1675.1	mit langem Stiel	460	10	9,25



Handfeger Standard

unlackierter Holzrücken

Bestell-Nr.	Ausführung	L mm	VE	€
1330.0	Arenga, mit kurzem Stiel	300	5	5,45
1335.0	Arenga, mit langem Stiel	450	5	5,85
1529.0	Rosshaar-Mischung 5-rhg.	290	5	3,25
63.261	Kokos mit kurzem Stiel	280	5	3,85
63.262	Kokos mit langem Stiel	450	5	4,70

KEHRSCHAUFELN



2035.0



2036.0

Kehrschaufel mit Holzgriff

Bestell-Nr.	Ausführung	L mm	B mm	VE	€
2035.0	Stahlblech schwarz	220	230	5	7,20
2036.0	Stahlblech verzinkt	220	230	5	6,80



2037.0



2038.0



2039.0

Kehrschaufel schwere Ausführung mit Düllgriff

Bestell-Nr.	Ausführung	L mm	B mm	VE	€
2037.0	Stahlblech verzinkt, mit Haken	260	230	10	10,00
2038.0	Stahlblech schwarz, mit Haken	260	230	10	11,00
2039.0	Edelstahl mit Kusto-Lippe, mit Loch	230	220	10	15,40



Kehrschaufel

Bestell-Nr.	Ausführung	L mm	B mm	VE	€
2034.0	Kusto mit Lippe	200	210	20	3,65



Kehrgarnitur Premium-Line

Handfeger mit 1A-Rosshaarbesatz, Kusto-Schaufel mit Lippe

Bestell-Nr.	Ausführung	L mm	B mm	VE	€
2043.0	2-tlg.	200	180	10	11,00

BESEN

Anwendungsbereiche für Besen:

Kokos: weich Innenbereich/Bau/Werkstatt
 Arenga: fest Industrie/Werkstatt/Ölbeständig
 Elaston: hart Außenbereich/Bau/Hof/Garten/Stall
 Piassava: hart Straßenbau/Stall/hitzebeständig



Straßenbesen Standard

Bestell-Nr.	Ausführung	L mm	VE	€
614.32	Elaston rot, Kastenholz	350	10	9,35
614.42	schräges Stielloch	420	10	12,20



Straßenbesen Standard Piassava (hitzebeständig)

Bestell-Nr.	Ausführung	L mm	VE	€
316.40	Kastenholz, schräges Stielloch	400	10	16,20



Saalbesen Standard

Bestell-Nr.	Ausführung	L mm	VE	€
300.40	Elaston rot, mit Schrauben	400	20	10,80
300.50	und Stielhalter 28 mm	500	10	13,45
300.60		600	10	14,90



Saalbesen Standard

Bestell-Nr.	Ausführung	L mm	VE	€
313.50	Arenga, Kastenholz	500	10	12,75
313.60	Arenga, Kastenholz	600	10	14,90
313.80	Arenga, mit Stielhalter 28 mm	800	10	24,45



0712.4



0712.6

Saalbesen Standard

Bestell-Nr.	Ausführung	L mm	VE	€
0712.3	Kokos mit Sattel und Stielloch - Premium	300	10	8,85
0712.4	Kokos mit Sattel und Stielloch	400	10	8,65
0712.6	Kokos mit Schrauben u. Stielhalter 28 mm	600	10	14,90



Haushaltsbesen Standard

Bestell-Nr.	Ausführung	L mm	VE	€
103.28	Kunsthaarmischung	280	10	8,75

BESEN



Straßenbesen HaWe Premium-Line kräftige Kunstborste, voller Besatz

Bestell-Nr.	Ausführung	L mm	VE	€
620.35	Elaston rot, Kastenholz,	350	10	13,05
620.42	schräges Stielloch Ø 28 mm	420	10	14,80



Saalbesen HaWe Premium-Line Kunstborste, voller Besatz

Bestell-Nr.	Ausführung	L mm	VE	€
315.40	Elaston rot,	400	10	14,45
315.50	mit montiertem Stielhalter Ø 28 mm	500	10	16,50
315.60		600	10	19,80
315.80		800	10	27,80
315.10		1000	10	32,20



Saalbesen HaWe Premium-Line kräftige Mischung 50/50, voller Besatz

Bestell-Nr.	Ausführung	L mm	VE	€
325.40	Mischung: 50% Arenga, 50% Elaston	400	5	16,30
325.50	mit montiertem Stielhalter Ø 28 mm	500	5	17,65
325.60		600	5	22,25
325.80		800	5	30,10



Saalbesen HaWe Premium-Line weiche Rosshaarmischung, voller Besatz

Bestell-Nr.	Ausführung	L mm	VE	€
340.40	50% Rosshaar, 50% Kusto	400	10	19,80
340.50	mit montiertem Stielhalter Ø 28 mm	500	10	22,85
340.60		600	10	26,00
340.80		800	10	40,30



Haushaltsbesen ÖKO Premium Line

1A Roßhaar, Spitzenklasse, geöltes Holz, voller Besatz, mit Gewinde

Bestell-Nr.	Ausführung	L mm	VE	€
103.30	Roßschweifhaar	300	10	25,90



Stahldrahtbesen HaWe Kastenholz Besatzhöhe 70 mm, Stielloch

Bestell-Nr.	Ausführung	L mm	B mm	VE	€
146201	Stahldraht glatt/rund ca. 0,50	300	70	12	18,05

passender Stiel 931.14 (S. 110)

BESEN



Gartenbesen Allzweckbesen
mit Metallstiel 150 cm geschraubt

Bestell-Nr.	Ausführung	L mm	VE	€
609.40	grüne Elaston-Borsten	400	10	15,00



Reisstrohbesen Premium-Line
einzigartige, unerreichte Qualität, Made in Germany

10 Stück im Karton

Bestell-Nr.	Ausführung	L mm	VE	€
562.15	5-Naht, gelbes Reisstroh, lackierter Stiel	1400	10	19,25

ACHTUNG: generelle Mindestabnahme = 1 Verpackungseinheit = 10 Besen

BÜRSTEN UND SCHRUBBER



Schrubber
mit Gewindeloch,
Stiel siehe Seite 104

Bestell-Nr.	Ausführung	L mm	B mm	VE	€
2122.0	Fibre-Borsten	210	70	20	8,65
2122.1	Union-Borsten, säurefest	210	70	20	6,00



2122.3



3404.0

Waschbürste

Bestell-Nr.	Ausführung	L mm	B mm	VE	€
2122.3	Union-Borsten, säurefest, spitz-rund, Holzkörper	205	55	10	5,40
3404.0	Kunstborsten, doppelspitz, wasserabweisender Kustokörper	220	55	10	4,85



Kotflügelbürste HaWe
transparenter Nylonbesatz
ideale Waschbürste für Schaufeln, Eimer, Wannen, Baumaschinen usw.

Bestell-Nr.	Ausführung	L mm	VE	€
35.203	geschweiffter Holzrücken	480	5	12,20



72.122



72.124

Teerschrubber

Fibre-Borsten mit Holzkörper

Bestell-Nr.	Ausführung	L mm	B mm	VE	€
72.122	Stielloch	220	70	20	12,00
72.124	mit 2 Flügelschrauben	230	65	20	11,70

Stahlrohr-Stiel

Bestell-Nr.	Ausführung	L mm	B mm	VE	€
72.125	mit Platte und Befestigungslöcher	1500	25	5	24,05



Handwaschbürste
mit hitzebeständigen Polyesterborsten und extra
kräftiger Nagelreihe im Borstenfeld

Bestell-Nr.	Ausführung	L mm	B mm	VE	€
5211.0	Kustokörper	105	45	10	4,90

BESEN



Greifzange

pulverbeschichtet, Greifer verzinkt

Bestell-Nr.	Ausführung	L mm	VE	€
70.200	für Papier, Abfälle usw.	870	10	17,55



Greifzange

verzinkt, pulverbeschichtet, Greifer Kustoummantelt

Bestell-Nr.	Ausführung	L mm	VE	€
70.300	für Dosen, Abfälle usw.	920	10	18,15



Zylinderblasebalg „Putzi“

mit zusätzlichem Camping-Mundstück

Bestell-Nr.	Ausführung	Gr	Ø mm	L mm	VE	€
967.03	Kusto	3	65	575	1	29,00

GERÄTEHALTER



Universal-Gerätehalter

Tragkraft ca. 5 kg, Stahl verzinkt, Kusto-ummantelt, Sockel bruchsicher.

Schafft Ordnung, hält sicher, greift stufenlos alle Handstielgeräte aus Holz, Metall oder Kunststoff, wie Werkzeuge, Gartengeräte usw.

2 Stück SB-verpackt

Bestell-Nr.	Ausführung	L mm	VE	€
11.003	Spannbereich Ø 0-50 mm	130	10	8,80



Universal-Gerätehaken

Tragkraft ca. 10 kg, auf Profilleitschiene aufschiebbar, oder zum "Einklicken" in die Schiene

2 Stück SB-verpackt

Bestell-Nr.	Ausführung	VE	€
11.007	Kunststoff	10	5,10



Profilleitschiene

zum Festschrauben an der Wand, inkl. Schrauben und Dübel, zur Aufnahme der Gerätehalter 11.003 und 11.007

auf SB-Karte

Bestell-Nr.	Ausführung	L mm	VE	€
11.004	Aluprofil mit Endkappen	500	5	9,75
11.005		1000	5	14,65

STIELE



Gerätestiel HaWe

Esche profiliert

Bestell-Nr.	Ausführung	L mm	Ø mm	VE	€
932.13	mit Konus	1300	28	25	7,35
932.14		1400	28	25	7,75
932.15		1500	28	25	8,05
932.16		1600	28	25	8,55
932.17		1700	28	25	9,25
932.18		1800	28	25	9,80
931.14	ohne Konus	1400	24	25	7,55
934.15	mit kurzem Besenkonus	1500	28	25	8,75



Gerätestiel HaWe

Esche profiliert, mit Gewinde

Bestell-Nr.	Ausführung	L mm	Ø mm	VE	€
933.12	unlackiert, mit Gewinde	1200	24	25	6,50
933.14	lackiert, mit Gewinde	1400	24	25	10,00



Stiel für Alu-Verteiler

Bestell-Nr.	Ausführung	L mm	Ø mm	VE	€
90.116	Splittschieberstiel ohne Konus	1800	32	25	13,65



Stiel für Teerrechen

Bestell-Nr.	Ausführung	L mm	Ø mm	VE	€
4086.2	Teerrechenstiel mit Konus	1800	34	25	14,40



300.61
300.62



300.64

Stielhalter

für Besen Lochabstand 87-100 mm

Bestell-Nr.	Ausführung	Ø mm	VE	€
300.61	verzinkt mit Langlöcher	24	10	5,85
300.62		28	10	5,75
300.64	extra-schwere Ausführung	28	10	5,10

STIELE



934.00



934.03

Schaufelstiel HaWe DIN 20151

Esche, geschliffen

Bestell-Nr.	Ausführung	L mm	Ø mm	VE	€
934.00	Standard normal gebogen	1300	40	10	8,10
934.03	gerade	1300	40	25	9,75



Schaufelstiel HaWe DIN 20151

Esche, geschliffen

Bestell-Nr.	Ausführung	L mm	Ø mm	VE	€
934.02	mit T-Griff	1100	40	25	11,70
934.12		1200	40	25	12,25



Schaufelstiel ULTRA

oben rund, unten oval für ergonomisches Arbeiten

Bestell-Nr.	Ausführung	L mm	VE	€
934.13	Buchenholz, extrem stabil	1300	25	16,65



Schaufelstiel

für Premium-Schaufel

Bestell-Nr.	Ausführung	L mm	VE	€
934.60	Glasfaser-Stiel	1390	1	26,50



Spatenstiel

mit T-Griff, gebogen für Doppelfederspaten

Bestell-Nr.	Ausführung	L mm	VE	€
936.00	Esche	900	10	15,30



Spatenstiel

mit Knopf, gebogen für Doppelfederspaten

Bestell-Nr.	Ausführung	L mm	VE	€
936.01	Esche	1000	10	15,20



Ersatz-Stiel

für Stoßscharren und Eisstößer

Bestell-Nr.	Ausführung	L mm	Ø mm	VE	€
766.00	Ersatz-Stiel Esche	1200	35	10	7,55

STIELE



Kreuzhackenstiel HaWe DIN 6437
Hartholz geschliffen

Bestell-Nr.	Ausführung	L mm	Ø mm	VE	€
935.00	für 3 kg-Pickel	950	76x44	5	8,75
935.01	für 2,5 kg-Pickel	950	70x40	5	9,25
935.02	für 2 kg-Pickel	950	64x37	5	9,75



Kreuzhackenstiel Pioneer
Esche

Bestell-Nr.	Ausführung	L mm	VE	€
935.15	Ersatz-Stiel mit Metallhülse	900	1	17,00



3090.2



3080.2

Stiel für Plathacke
Esche

Bestell-Nr.	Ausführung	L mm	VE	€
3090.2	Ersatzstiel Ø 42 x 38 mm	1350	1	13,45
3080.2	Ersatzstiel Ø 42 x 76 mm, alte Ausführung	1100	10	17,95



Stiel für Wiedehopfhau
Esche

Bestell-Nr.	Ausführung	L mm	VE	€
3071.2	Ersatzstiel oval, 35 x 61 mm	1050	10	22,55



Stiel für Gartenhacke
Esche

Bestell-Nr.	Ausführung	L mm	VE	€
50.541	Ersatzstiel	1350	5	12,70



Stiel für Streugabel
Esche mit Metallzwinde

Bestell-Nr.	Ausführung	L mm	VE	€
10.584	Ersatzstiel Ø 36 mm	1350	25	20,50

Stiel für Streugabel
Esche mit Metallzwinde

Bestell-Nr.	Ausführung	L mm	VE	€
10.575	Ersatzstiel Ø 32 mm	1350	25	19,05

HAMMERSTIELE



Hammerstiel HaWe
Esche geschliffen, doppelt geschweift

Bestell-Nr.	Ausführung	L mm	VE	€
940.26	für Hämmer 100 gr.	260	50	3,05
940.28	für Hämmer 200 gr.	280	50	3,15
940.30	für Hämmer 300 gr.	300	50	3,15
940.31	für Hämmer 400 gr.	310	50	3,15
940.32	für Hämmer 500 gr.	320	50	3,05
940.33	für Hämmer 600 gr.	330	50	2,85
940.35	für Hämmer 800 gr.	350	50	3,45
940.36	für Hämmer 1000 gr.	360	50	3,75
940.38	für Hämmer 1500 gr.	380	50	3,75
940.40	für Hämmer 2000 gr.	400	50	4,15



Hammerstiel
Hickory doppelt geschweift, 2-farbig lackiert

Bestell-Nr.	Ausführung	L mm	VE	€
841.28	für Hämmer 200 gr.	280	10	7,75
841.30	für Hämmer 300 gr.	300	10	7,80
841.32	für Hämmer 500 gr.	320	10	8,45
841.35	für Hämmer 800 gr.	350	10	9,25
841.36	für Hämmer 1000 gr.	360	10	9,55



Maurerhammerstiel
Esche für Rhein. und Südd. Maurerhämmer

Bestell-Nr.	Ausführung	L mm	Ø mm	VE	€
945.00	für Maurerhämmer	300	22x28	10	2,90



Fäustelstiel HaWe
Esche geschliffen, doppelt geschweift

Bestell-Nr.	Ausführung	L mm	VE	€
942.26	für Fäustel 1000 gr.	260	10	3,15
942.28	für Fäustel 1250/1500 gr.	280	10	3,35
942.30	für Fäustel 2000 gr.	300	10	3,45



Fäustelstiel
Hickory doppelt geschweift, 2-farbig lackiert

Bestell-Nr.	Ausführung	L mm	VE	€
743.26	für Fäustel 1000 gr.	260	10	8,75
743.28	für Fäustel 1250/1500 gr.	280	10	8,95



Vorschlaghammer-Stiel HaWe DIN 5112

Bestell-Nr.	Ausführung	L mm	Gr	VE	€
941.60	Esche, mit Einschnitt	600	3000 gr	10	8,85
941.70		700	4000 gr	10	10,50
941.80		800	5000/6000 gr	10	10,40
941.90		900	8000/10000 gr	10	12,10
841.60	Hickorystiel	600	3000 gr	10	13,65
841.70		700	4000 gr	10	15,40
841.80		800	5000/6000 gr	10	17,60
841.90		900	8000/10000 gr	10	21,55

HAMMERSTIELE



Beilstiel HaWe

für Küchenbeile, Kuhfußform, mit Einschnitt

Bestell-Nr.	Ausführung	L mm	Gr	VE	€
937.01	Esche	360	600 gr	10	6,50
937.02		380	800 gr	10	6,90
937.03		400	1000 + 1200 gr	10	5,30



939.60



738.60

Axtstiel HaWe

DIN 7295 Kuhfußform

Bestell-Nr.	Ausführung	L mm	Gr	VE	€
939.60	Esche, mit Einschnitt	600	1000 gr	10	10,10
939.70		700	1250 gr	10	11,10
939.80		800	1400/1600 gr	10	12,20
939.90		900	2000 gr	10	13,85
738.60	Hickorystiel	600	1000 gr	10	19,55
738.70		700	1250 gr	10	21,40
738.80		800	1400/1600 gr	10	25,40
738.90		900	2000 gr	10	27,70



Ringkeil

aus Stahl, zur sicheren Stielbefestigung

25 St/Pac

Bestell-Nr.	Ausführung	Gr	B mm	VE	€
0405.1	für Hämmer 200 gr.	1	8	1	13,45
0405.2	für Hämmer 300 gr.	2	9	1	14,35
0405.4	für Hämmer 400 gr.	4	11	1	15,70
0405.5	für Hämmer 500-600 gr.	5	12	1	18,05
0405.6	für Hämmer 800-1000 gr.	6	13	1	20,40
0405.7	für Hämmer 1500 gr.	7	15	1	20,70
0405.8	für Hämmer 2000 gr.	8	17	1	27,70



Ringkeil

aus Stahl, zur sicheren Stielbefestigung

SB-verpackt

Bestell-Nr.	Ausführung	Gr	B mm	St/Pac	VE	€
0406.2	für Hämmer 300-500 gr.	2	9	4	10	3,85
0406.6	für Hämmer 800-1000 gr.	6	13	3	10	3,95
0406.8	Vorschlagshämmer und Äxte	8	17	2	10	3,95

STIELKEILE



Holzkeil und Ringkeil

SB-verpackt

Bestell-Nr.	Ausführung	Gr	VE	€
8206.1	für Äxte/Vorschlagshämmer	1	10	4,25
8206.2	für Küchenbeile	2	10	4,25



Krallen-Stielkeil

in Schachtelpackung

Bestell-Nr.	Ausführung	Gr	B mm	St/Pac	VE	€
748.02	für Hämmer 250-400 gr.	2	18	100	1	39,30
748.03	für Hämmer 500-800 gr.	3	22	50	1	35,00
748.04	für Hämmer 1000-1500 gr.	4	28	50	1	34,70
748.05	für Hämmer 2000 gr.	5	31	25	1	22,85
748.06	für Hämmer 3000-5000 gr.	6	34	25	1	30,40
748.07	für Äxte und Beile	7	37	25	1	60,60
748.08	für Äxte und Beile	8	40	25	1	91,60

Mindestabnahme = 1 Pac



Krallen-Stielkeil

SB-verpackt

Bestell-Nr.	Ausführung	Gr	B mm	St/Pac	VE	€
748.10	für Hämmer 100-200 gr.	1	13	5	10	2,85
748.20	für Hämmer 250-400 gr.	2	18	3	10	3,55
748.30	für Hämmer 500-800 gr.	3	22	3	10	3,55
748.40	für Hämmer 1000-1500 gr.	4	28	2	10	3,15
748.50	für Hämmer 2000 gr.	5	31	1	10	3,15
748.60	für Hämmer 3000-5000 gr.	6	34	1	10	2,85
748.80	für Äxte und Beile	8	40	1	10	4,65
638.00	Sortiment: 1 St Gr 1+2, 2 St Gr 3				1	3,85
639.00	Sortiment: 1 St Gr 4+5				1	3,15

Gr. 1 Gr. 2 Gr. 3 Gr. 4 Gr. 5 Gr. 6



6 St. 15 St. 12 St. 8 St. 5 St. 4 St.

Krallen-Stielkeil-Sortiment

Werkstatt-Sortiment

in Schachtelpackung

Bestell-Nr.	Ausführung	VE	€
748.11	50-teilig	1	32,80

LATTHÄMMER



Stahlrohr-Latthammer HaWe
mit Kusto-Griff, Kopf schwarz

Bestell-Nr.	Ausführung	gr	VE	€
75.001	mit gerauter Bahn und Nageleinleger	600	6	18,35



Stahlrohr-Latthammer HaWe
mit Sicherheitsstift in Kopf und Griff,
mit gerauter Bahn und 2-K-Kusto-Griff

Bestell-Nr.	Ausführung	gr	VE	€
75.004	mit Nageleinleger	600	6	20,80
75.005	mit Magnet im Nageleinleger	600	6	21,70



Stahlrohr-Latthammer

Der Klassiker. Kopf aus Spezialstahl gehärtet, angelassen, Bahn geraut.
1-Komponenten-Griff mit Sicherheitsstift.

Bestell-Nr.	Ausführung	gr	VE	€
75.006	Picard-600 S, Standard	600	12	32,30
75.007	Picard-620 M, mit Magnet	600	12	36,70



Stahlrohr-Latthammer

Der Meisterhammer. Kopf fein blank geschliffen, korrosionsgeschützt,
1-Komponenten-Griff mit Magnet und Sicherheitsstift.

Bestell-Nr.	Ausführung	gr	VE	€
298.00	Picard 298 geraute Bahn	600	12	64,80
298.01	Picard 298 glatte Bahn	600	12	67,60



Stahlrohr-Latthammer BlackGiant

mit 2-K-Kusto-Griff mit Sicherheitsstift und zusätzlichem, gehärtetem Innenrohr
als Schutz des Stiels bei extremen Belastungen und für mehr Sicherheit
in kritischen Arbeitsbereichen, Bahn geraut.

Bestell-Nr.	Ausführung	gr	VE	€
75.008	Picard 820 M, mit Magnet	600	6	48,40

LATTHÄMMER



Latthammer ALUTEC®

weniger Gewicht, maximale Schlagkraft!

Die Kombination aus Aluminium und robustem C45-Stahl zeigen, was ein moderner Monoblock-Hammer zu leisten vermag: optimale Schlagkraft bei reduziertem Gewicht. Die unlösbare Verbindung der Stahl- und Aluteile macht den AluTec® zu einem ganz besonderen Werkzeug.

Hybrides Kopfdesign aus Aluminium und geschmiedetem Stahl

2-Komponenten-Griff, ergonomisch und schwingungsreduziert. Mit Magnet.

Bestell-Nr.	Ausführung	gr	VE	€
198.00	Picard 198 Alutec® geraute Bahn	450	6	239,00



Latthammer HaWe

aus einem Stück geschmiedet, Stahl, schwarz beschichtet, mit 2-K-Kusto-Griff

Bestell-Nr.	Ausführung	gr	VE	€
239.20	mit Magnet, geraut	922	6	35,90



Ganzstahl-Latthammer

aus einem Stück geschmiedet, sorgfältig gehärtet, fein poliert,
mit luxuriösem Ledergriff

Bestell-Nr.	Ausführung	gr	VE	€
239.02	mit Magnet, geraut	900	6	127,00



Latthammer

mit Glasfaserstiel

Bestell-Nr.	Ausführung	gr	VE	€
65.010	Kopf blank poliert, mit Magnet	860	6	23,95

HÄMMER



Gipserbeil HaWe

mit gerauter Bahn und Nagelzug im Blatt, mit 2-K-Kusto-Griff

Bestell-Nr.	Ausführung	gr	VE	€
93.000	Schneide poliert	600	6	22,15



Zahnbeil

die Zahnschneide bietet ermüdungsfreies und gelenkschonendes Arbeiten, sowie geringe Vibration

Bestell-Nr.	Ausführung	gr	VE	€
296.00	2-K-Kusto-Griff	870	12	41,20



94.002



277.00

Berliner Maurerhammer HaWe

mit Stahlrohrstiel, polierter Bahn und Nagelzug

Bestell-Nr.	Ausführung	gr	VE	€
94.002	HaWe	600	3	22,00
277.00	Original Picard	600	3	37,30



Maurerhammer HaWe

Rheinische Form mit Stahlrohrstiel

Bestell-Nr.	Ausführung	gr	VE	€
29.001	HaWe	600	10	21,10



Maurerhammer

Rheinische Form, ohne Stiel

Bestell-Nr.	Ausführung	gr	VE	€
29.500	mit polierter Bahn	500	5	10,90
28.500	mit gerauter Bahn	500	5	15,30

HÄMMER



PICARD

Maurerhammer

Rheinische Form, Kopf aus Spezialstahl, gehärtet, angelassen, 1-Komponenten-Griff

Bestell-Nr.	Ausführung	gr	VE	€
275.00	geraute Bahn	600	6	34,40



PICARD

Maurerhammer

Rheinische Form mit Eschenstiel, Kopf schwarz pulverlackiert, aus Spezialstahl

Bestell-Nr.	Ausführung	gr	VE	€
29.300	mit glatter Bahn	500	1	20,60



PICARD

Geologen-Hammer

mit Stahlrohrstiel und Gummigriff

Bestell-Nr.	Ausführung	gr	VE	€
76.001	mit polierter Bahn und scharfer Spitze	500	6	90,80



Feierabendhammer

geschmiedeter Kopf mit runder Bahn Ø 22 mm, und Flaschenöffner. Ideal für jeden Haushalt
Die Geschenkidee für alle Bauherren, Handwerker sowie Heimwerker

Display = 10 Stück

Bestell-Nr.	Ausführung	gr	VE	€
22.021	Stahlrohrstiel mit Kunststoffgriff	325	10	13,65

VORSCHLAGHÄMMER



Vorschlaghammer HaWe
mit ovalem Loch, DIN

Bestell-Nr.	Ausführung	kg	VE	€
093.03	Eschenstiel	3	1	34,30
093.04		4	1	43,10
093.05		5	1	51,50
093.06		6	1	59,10
093.08		8	1	76,10
093.10		10	1	93,60



PICARD

Vorschlaghammer Premium
Sicherheits-Ausführung, mit gehärteter Stielschutzhülse

Bestell-Nr.	Ausführung	kg	VE	€
095.03	Hickory-Stiel	3	1	95,70
095.04		4	1	110,00
095.05		5	1	135,00
095.06		6	1	172,00



Fäustel
mit ovalem Loch

Bestell-Nr.	Ausführung	kg	VE	€
32.003	Eschenstiel	3	1	38,20
32.004		4	1	49,50
32.005		5	1	58,80



Gummi-Aufsatz
für Fäustel

Bestell-Nr.	Ausführung	Gr	VE	€
20.001	für Fäustel 1000 gr.	1	1	8,95
20.002	für Fäustel 1250 gr.	2	1	9,05
20.003	für Fäustel 1500 gr.	3	1	9,05
20.004	für Fäustel 2000 gr.	4	1	8,95

FÄUSTEL



Fäustel
Stiel mit 3-Komponenten-Technik und angeschmiedetem Stielschutzkragen und Schutzhülse
- Aluminium-Seele
- Polyamid-Komponente, blau
- Griff aus rutschfestem Kautschuk unzerstörbar, vibrationsfrei, ergonomisch

Bestell-Nr.	Ausführung	gr	VE	€
32.100	3-Komponenten-Technik	1000	6	40,00
32.125		1250	6	44,00
32.150		1500	6	49,30



Fäustel HaWe
DIN 6475, hochwertige Ausführung, sehr präzise verarbeitet

Bestell-Nr.	Ausführung	gr	VE	€
19-100	Eschenstiel, geschweift	1000	6	18,15
19-125		1250	6	20,50
19-150		1500	6	25,40



Fäustel
Handwerker-Qualität, sauber verarbeitet

Bestell-Nr.	Ausführung	gr	VE	€
20.100	Eschenstiel, geschweift	1000	6	14,35
20.125		1250	6	16,60
20.150		1500	6	19,55
20.200		2000	6	23,15



Stahlrohr-Fäustel
mit 2-K-Kusto-Griff

Bestell-Nr.	Ausführung	gr	VE	€
23.100	Stahlrohr-Stiel	1000	6	25,00
23.125		1250	6	28,40

SCHLOSSERHÄMMER



Schlosserhammer Premium

Sicherheits-Ausführung DIN 1041, mit zusätzlicher Keilschraube und mit Stielschutzhülse

Bestell-Nr.	Ausführung	gr	VE	€
60.200	Hickory-Stiel, geschweift	200	6	28,40
60.300		300	6	30,60
60.500		500	6	34,30
60.800		800	6	50,10
60.010		1000	6	61,10
60.020		2000	6	92,10



Schlosserhammer Profi

Sicherheits-Ausführung DIN 1041 mit angeschmiedetem Stielschutzkragen und Schutzhülse

Bestell-Nr.	Ausführung	gr	VE	€
6.0200	Eschenstiel, geschweift	200	6	13,65
6.0300		300	6	16,00
6.0400		400	6	17,85
6.0500		500	6	20,60
6.0600		600	6	25,70
6.0800		800	6	28,70
6.1000		1000	6	32,50
6.1500		1500	6	41,40
6.2000		2000	6	55,60



Schlosserhammer HaWe

hochwertige Ausführung, sehr präzise verarbeitet

Bestell-Nr.	Ausführung	gr	VE	€
59-100	Eschenstiel, geschweift	100	6	9,15
59-200		200	6	9,80
59-300		300	6	11,40
59-400		400	6	12,95
59-500		500	6	14,70
59-600		600	6	16,80
59-800		800	6	19,55
59-010		1000	6	24,60
59-015		1500	6	31,00
59-020		2000	6	39,70

SCHLOSSER-/SCHREINERHÄMMER



Schlosserhammer

Handwerker-Qualität, sauber verarbeitet

Bestell-Nr.	Ausführung	gr	VE	€
8.0100	Eschenstiel, geschweift	100	12	6,10
8.0200		200	6	7,75
8.0300		300	6	9,45
8.0400		400	6	10,90
8.0500		500	6	11,70
8.0600		600	6	13,05
8.0800		800	6	15,60
8.1000		1000	6	17,55
8.1500		1500	6	21,90
8.2000		2000	6	26,40



Schlosserhammer

Stiel mit 3-Komponenten-Technik und angeschmiedetem Stielschutzkragen und Schutzhülse

- Aluminium-Seele
- Polyamid-Komponente, blau
- Griff aus rutschfestem Kautschuk unzerstörbar, vibrationsfrei, ergonomisch

Bestell-Nr.	Ausführung	gr	VE	€
5.0300	3-Komponenten-Technik	300	6	27,10
5.0500		500	6	33,40
5.1000		1000	6	44,20



Schreinerhammer HaWe

hochwertige Ausführung, sehr präzise verarbeitet, mit poliertem, geschweiftem Eschenstiel

Bestell-Nr.	Ausführung	VE	€
065.20	Bahn-Höhe 20 mm	6	13,75
065.22	Bahn-Höhe 22 mm	6	15,30
065.25	Bahn-Höhe 25 mm	6	16,80
065.28	Bahn-Höhe 28 mm	6	21,60



Schreinerhammer

Handwerker-Qualität, mit poliertem, geschweiftem Eschenstiel

Bestell-Nr.	Ausführung	VE	€
8.0022	Bahn-Höhe 22 mm	6	11,40

SPEZIALHÄMMER



PICARD

Töpfer-Hammer
handgeschmiedet

Bestell-Nr.	Ausführung	gr	VE	€
2064.0	mit poliertem Eschenstiel	300	12	46,00



Töpfer-Hauklinge
mit einseitig scharfgeschliffener Schneide

Bestell-Nr.	Ausführung	L mm	B mm	VE	€
2060.0	ohne Nut	200	35	50	5,85
2060.1	mit Nut	200	35	50	6,30



Treibhammer
mit geschweiftem Eschenstiel

Bestell-Nr.	Ausführung	gr	VE	€
034.25	mit halbrunden Bahnen	250	6	57,00
034.37		375	6	57,00



Polierhammer
mit geschweiftem Eschenstiel

Bestell-Nr.	Ausführung	gr	VE	€
045.25	mit halbrunder und leicht gewölbter Bahn	250	6	57,00
045.37		375	6	57,00



Schweißerhammer
mit Stahlrohrstiel

Bestell-Nr.	Ausführung	gr	VE	€
78.001	leicht	430	1	11,75

SPEZIALHÄMMER



Alu-Hammer
mit geschweiftem Stiel

Bestell-Nr.	Ausführung	Ø mm	L mm	gr	VE	€
024.25	zylindrisch	40	75	250	1	26,40
024.50		50	95	500	1	40,80



Kupfer-Hammer
mit Eschenstiel, Bahnen und Flächen geschliffen, Kanten gebrochen

Bestell-Nr.	Ausführung	gr	VE	€
25.025	Fäustelform	250	1	27,00
25.050		500	1	45,00
25.075		800	1	65,60
25.100		1000	1	78,40
25.150		1500	1	117,00
25.200		2000	1	154,00



Hartmetall-Schröter
zum Bearbeiten von Naturstein.
Mit leicht verrundet angeschliffenem 8 mm Hartmetalleinsatz

Bestell-Nr.	Ausführung	gr	B mm	VE	€
175040	mit Eschenstiel	1600	40	1	170,00



Hartmetall-Bossierhammer
zum Bearbeiten von Naturstein.
Beidseitig (diagonal) mit einer Hartmetall-Sprengseisen-Platte.

Bestell-Nr.	Ausführung	gr	B mm	VE	€
177215	mit Eschenstiel	1500	40	1	249,00

SCHONHÄMMER



Plastikhammer

mit auswechselbaren Einsätzen
und geschweiftem, poliertem Eschenstiel

Bestell-Nr.	Ausführung	Ø mm	gr	VE	€
224.22	mit gelben Einsätzen	22	160	6	8,95
224.27		27	260	6	11,20
224.32		32	360	6	14,45
224.35		35	450	6	17,35
224.40		40	620	6	20,70
224.50		50	930	6	36,60
223.22	Einsätze gelb-transp.			10	1,70
223.27				10	2,05
223.32				10	2,85
223.35				10	3,15
223.40				10	3,85
223.55				10	7,00



Gummi-Hammer HaWe

mit poliertem Eschenstiel

Bestell-Nr.	Ausführung	Gr	Ø mm	L mm	VE	€
230.00	Gummi-Komposition	0	35	80	4	7,45
230.01		1	50	85	4	8,25
230.02		2	60	110	4	9,75
230.03		3	70	120	4	12,65
230.04		4	85	125	4	17,55
232.02	Ersatz-Stiele für	2			1	4,55
232.03		3			1	5,80
232.04		4			1	6,80



Kunststoff Schonhammer

„fleckfrei“, kein Abfärben! Mit Kusto-Stiel, Kombi beige weich, blau hart

Bestell-Nr.	Ausführung	gr	Ø mm	L mm	VE	€
227.01	Gr 1	210	55	85	1	16,70
227.02	Gr 2	360	60	110	1	17,65



Fliesen-Schonhammer

aus Kunststoff, weich, elastisch, beige, fleckenfrei mit Kusto-Stiel

Bestell-Nr.	Ausführung	gr	Ø mm	L mm	VE	€
229.01	Gr 1	210	55	85	1	12,85
229.02	Gr 2	360	60	110	1	17,75
229.03	Gr 3	530	70	120	1	24,50
229.04	Gr 4	900	85	135	1	38,30

HOLZHÄMMER



Holzschlegel

aus bestem Hartholz, vielfach verleimt, mit heiß aufgepreßten Ringen, die durch Querverstreben verbunden sind.

Bestell-Nr.	Ausführung	Ø mm	L mm	kg	VE	€
077.14	lackierter Stiel	140	200	4	1	185,00
077.18	lackierter Stiel	180	245	6	1	198,00
077.04	Ers.-Stiel für 4 kg		900		1	21,90
077.06	Ers.-Stiel für 6 kg		945		1	22,00



076.50

077.60

Holzhammer

Buche mit Eschenstiel

Bestell-Nr.	Ausführung	Ø mm	L mm	VE	€
076.50	normal	50	100	1	14,05
076.60		60	120	1	17,95
077.60	mit Metallmantel	60	120	1	27,60
077.70		70	140	1	31,60



Bildhauer- und Steinmetzklüpfel

Buche mit Eschenstiel

Bestell-Nr.	Ausführung	Ø mm	VE	€
235.01	Bildhauer-Klüpfel	100	1	40,70



Schreiner-Klüpfel

aus Rotbuche mit Eschenstiel, lackiert

Bestell-Nr.	Ausführung	L mm	B mm	VE	€
233.10	vierkantig	105	65	1	21,90
233.14		140	80	1	31,50
233.16		160	80	1	32,60



Supercraft-Hammer

rückschlagfrei, mit Hickory-Stiel. Karosseriebau, im KFZ-Bereich, Richtarbeiten, Fügen von Werkstücken, Blechbearbeitung usw.

Bestell-Nr.	Ausführung	Ø mm	VE	€
226.25	mit Nylon-Einsätzen, rückschlagfrei	25	1	40,30
226.30		30	1	42,10
226.35		35	1	46,20
226.40		40	1	53,50
226.45		45	1	61,60
226.50		50	1	67,10
226.60		60	1	116,00
226.80		80	1	252,00



Einsatz für Supercraft-Hammer

rückschlagfrei

Bestell-Nr.	Ausführung	Ø mm	VE	€
227.25	Ersatz-Einsatz Nylon, hart	25	1	5,20
227.30		30	1	6,00
227.35		35	1	6,90
227.40		40	1	8,15
227.45		45	1	8,95
227.50		50	1	10,00
227.60		60	1	16,10
227.80		80	1	31,10



Ersatzstiel Hickory für Supercraft-Hammer

Bestell-Nr.	Ausführung	VE	€
228.30	für Hämmer 30 + 35	1	9,05
228.40	für Hämmer 40 + 45 + 50	1	10,40
228.60	für Hämmer 60 + 80	1	12,45



Supercraft-Hammer

rückschlagfrei, mit Stahlrohr-Stiel. Karosseriebau, im KFZ-Bereich, Richtarbeiten, Fügen von Werkstücken, Blechbearbeitung usw.

Bestell-Nr.	Ausführung	Ø mm	VE	€
229.30	mit Nylon-Einsätzen	30	1	49,10
229.35		35	1	50,90
229.40		40	1	59,90
229.50		50	1	74,00



Secural-Schonhammer

rückschlagfrei, Stahlblechgehäuse mit Gummigriff

Bestell-Nr.	Ausführung	L mm	B mm	VE	€
235.30	Polyurethan, rechteckig	30	40	1	56,70



Supercraft-Vorschlaghammer

rückschlagfrei, mit Hickory-Stiel

Bestell-Nr.	Ausführung	Ø mm	gr	VE	€
229.80	mit Nylon-Einsätzen	80	4000	1	290,00
229.10		100	7000	1	441,00



Einsatz für Supercraft-Vorschlaghammer

Nylon hart

Bestell-Nr.	Ausführung	Ø mm	VE	€
227.80	Ersatz-Einsatz Nylon, hart	80	1	31,10
227.10	Ersatz-Einsatz für Gr.	100	1	50,70



Stiel für Supercraft-Vorschlaghammer

Hickory

Bestell-Nr.	Ausführung	Ø mm	L mm	VE	€
228.08	Ersatz-Stiel für Gr.	80	800	1	32,40
228.10		100	900	1	40,70



Simplex-Schonhammer

mit Tempergußgehäuse und Holzstiel

Bestell-Nr.	Ausführung	Ø mm	VE	€
240.30	Gummi-Komposition schwarz	30	1	30,00
240.40	mittelhart	40	1	36,70
240.50		50	1	49,80
240.60		60	1	62,70
240.80		80	1	110,00



Simplex-Schonhammer

mit Tempergußgehäuse und Holzstiel

Bestell-Nr.	Ausführung	Ø mm	VE	€
240.03	Superplastik weiß	30	1	34,30
240.04	mittelhart	40	1	47,30
240.05		50	1	68,80
240.06		60	1	87,20
240.08		80	1	163,00



Simplex-Schonhammer

mit Tempergußgehäuse und Holzstiel

Bestell-Nr.	Ausführung	Ø mm	VE	€
241.30	Gummi-Komposition, mittelhart	30	1	29,90
241.40	Plastik rot, hart	40	1	39,20
241.50		50	1	54,50
241.60		60	1	69,50



Simplex-Schonhammer

mit Tempergußgehäuse und Holzstiel

Bestell-Nr.	Ausführung	Ø mm	VE	€
242.30	Gummi-Komposition, mittelhart	30	1	31,30
242.40	TPE-soft blau, weich	40	1	39,20
242.50		50	1	52,90
242.60		60	1	66,60



Simplex-Schonhammer

mit Tempergußgehäuse und Holzstiel

Bestell-Nr.	Ausführung	Ø mm	VE	€
238.60	Gummi-Komposition, mittelhart	60	1	75,70
238.80	Superplastik weiß, mittelhart	80	1	138,00



Simplex-Schonhammer

mit Tempergußgehäuse und Holzstiel

Bestell-Nr.	Ausführung	Ø mm	VE	€
250.40	TPE-soft blau, weich	40	1	39,60
250.50	TPE-mid grau, mittelhart	50	1	56,40
250.60		60	1	71,20



Simplex-Schonhammer

mit Aluminiumgehäuse und Holzstiel.

Sehr leichtes Hammergehäuse für Arbeiten an empfindlichen Werkstücken wie z.B. Fliesen, Möbel, Modellbau uvm.

Bestell-Nr.	Ausführung	Ø mm	VE	€
252.40	Superplastik weiß, mittelhart, TPE-soft blau, weich	40	1	60,50



Simplex-Vorschlaghammer

mit Tempergußgehäuse und Hickory-Stiel

Bestell-Nr.	Ausführung	Ø mm	gr	VE	€
240.81	Superplastik weiß, mittelhart	80	3200	1	187,00
240.10		100	4700	1	303,00
240.12		125	6700	1	396,00
240.14		140	7300	1	454,00



Simplex-Vorschlaghammer

mit Tempergußgehäuse und Hickory-Stiel

Bestell-Nr.	Ausführung	Ø mm	VE	€
238.81	Gummi-Komposition, mittelhart Superplastik weiß, mittelhart	80	1	161,00



Stiel für Simplex-Vorschlaghammer

Hickory

Bestell-Nr.	Ausführung	Ø mm	L mm	VE	€
248.07	Ersatz-Stiel für Gr.	80	700	1	39,20
248.10		100+125+140	900	1	60,30

**Einsatz für Simplex-Hämmer**

Gala-Bau, Pflasterarbeiten, Fertighausbau, Zaunbau, Trockenbau usw.,
Härtegrad ●●○○○

Bestell-Nr.	Ausführung	Ø mm	VE	€
243.30	Gummi-Komposition mittelhart	30	1	5,80
243.40		40	1	7,30
243.50		50	1	8,80
243.60		60	1	12,35
243.80		80	1	21,50

**Einsatz für Simplex-Hämmer**

Gala-Bau, Pflasterarbeiten, Blechbearbeitung, Zaunbau, Spaltkeile einschlagen usw.,
Härtegrad ●●●○○

Bestell-Nr.	Ausführung	Ø mm	VE	€
246.30	Einsätze Superplastik mittelhart	30	1	7,80
246.40		40	1	12,00
246.50		50	1	18,60
246.60		60	1	25,00
246.80	Ersatz-Einsatz für Gr.	80	1	46,60

**Einsatz für Simplex-Hämmer**

Montage-/Reparaturarbeiten, Karosseriebau, Blechbearbeitung,
Planblocksteine setzen, Gerüstbau usw.,
Härtegrad ●●●●○

Bestell-Nr.	Ausführung	Ø mm	VE	€
245.30	Plastik hart	30	1	5,80
245.40		40	1	9,35
245.50		50	1	14,15
245.60		60	1	19,60

**Einsatz für Simplex-Hämmer**

Fliesen-/Plattenlegen, Ausbeulen, Möbelbau, Fenster-/Türenmontage, Schreinerei usw.,
Härtegrad ●○○○○

Bestell-Nr.	Ausführung	Ø mm	VE	€
244.30	TPE-soft weich, abriebfest	30	1	7,30
244.40		40	1	9,15
244.50		50	1	12,55
244.60		60	1	16,65

**Einsatz für Simplex-Hämmer**

Pflasterarbeiten, Fliesen-/Plattenlegen, Trockenbau, Möbelbau,
Fenster-/Türenmontage, Schreinerei usw.,
Härtegrad ●●○○○

Bestell-Nr.	Ausführung	Ø mm	VE	€
237.40	TPE-mid mittelhart, abriebfest	40	1	7,65
237.05		50	1	12,55
237.60		60	1	16,30

**Ersatzstiel**

Holz, für Simplex-Hämmer

Bestell-Nr.	Ausführung	VE	€
248.03	für Hämmer Ø 30 mm	1	10,30
248.04	für Hämmer Ø 40 mm	1	10,50
248.05	für Hämmer Ø 50 mm	1	12,65
248.06	für Hämmer Ø 60 mm	1	12,95
248.08	für Hämmer Ø 80 mm	1	15,90

**Einsatz für Simplex-Vorschlaghammer**

Superplastik mittelhart

Bestell-Nr.	Ausführung	Ø mm	VE	€
246.80	Ersatz-Einsatz für Gr.	80	1	46,60
246.10		100	1	65,20
246.12		125	1	92,10
246.14		140	1	124,00

PLATTENLEGERHÄMMER



Plattenlegerhammer
mit auswechselbarem Spezial-Gummiaufsatz.
Stiel mit Holz- und Ringkeil und Kleber befestigt

Bestell-Nr.	Ausführung	gr	VE	€
230.11	rund Ø 75 mm	1000	1	53,90
230.12	rund Ø 105 mm	1250	1	87,60
230.15	rund Ø 105 mm	1500	1	92,40
230.40	rund Ø 105 mm	4000	1	163,00
230.14	vierkant 100x100 mm	1500	1	93,00



Gummiaufsatz
lose für Plattenlegerhammer

Bestell-Nr.	Ausführung	VE	€
230.05	rund 105 mm Ø, für 1250 + 1500 gr.	4	42,10



Ersatz-Stiel
Holz, lose für Plattenlegerhammer

Bestell-Nr.	Ausführung	L mm	VE	€
230.35	Esche für 1-1,5 kg	350	1	11,20



Plattenlegerhammer
abriebfest und aufschlagdämpfend

Bestell-Nr.	Ausführung	Ø mm	gr	VE	€
230.22	rund	105	2000	1	109,00



Gummi-Hammer
mit langem Stiel für ergonomische Körperhaltung. Hammer bleibt alleine stehen beim Abstellen. Konische Gummifläche für vollflächige Kraftübertragung.

Bestell-Nr.	Ausführung	L mm	kg	VE	€
230.80	mit Eschenstiel	800	2,2	1	104,00

PLATTENLEGERHÄMMER



Pflasterhammer
mit Eschenstiel

Bestell-Nr.	Ausführung	gr	VE	€
35.100	Berliner Form	1000	1	23,95
35.150		1500	1	32,30
35.200		2000	1	41,70
35.001	Ersatzstiel zu 1000/1500 gr		1	9,75
35.002	Ersatzstiel zu 2000 gr		1	9,75



Pflasterstühlchen
sauber gedrechselt und geschliffen

Bestell-Nr.	Ausführung	Ø mm	H mm	VE	€
35.290	aus Buchenholz	290	260	1	83,30



Scharriereisen
handgeschmiedet

Bestell-Nr.	Ausführung	B mm	gr	VE	€
79.080	Schneide 2-ballig geschliffen	76	600	6	34,00



Hartmetall-Spalteisen
starke Hartmetallschneide mit abgeschrägten Ecken.
Zum Spalten von kleinen bis mittleren Steinen.

Bestell-Nr.	Ausführung	B mm	L mm	VE	€
125180	gehärteter Schlagkopf	80	200	1	180,00



Hartmetall-Sprengisen
mit 8 mm seitlicher Hartmetallplatte. Zum Erstellen von natürlichen Bruchkanten. Zum Begradigen von Unebenheiten.

Bestell-Nr.	Ausführung	B mm	L mm	VE	€
145150	gehärteter Schlagkopf	50	190	1	144,00

SCHLAGWERKZEUGE



Elektriker-Meißel

Chrom-Vanadium-Stahl, Made in Germany

Bestell-Nr.	Ausführung	L mm	B mm	Ø mm	VE	€
112.10	8-kant	200	10	8	10	6,50
113.10	8-kant	250	10	8	10	7,65
113.12		250	12	10	10	9,25



Maurermeißel

Chrom-Vanadium-Stahl, Made in Germany

Bestell-Nr.	Ausführung	L mm	B mm	Ø mm	VE	€
109.20	flach-oval	200	26	20x12	10	11,50
109.25		250	26	23x13	10	13,05
109.30		300	29	23x13	10	17,35
109.35		350	29	23x13	10	18,45
109.40		400	29	23x13	10	21,20



110.40



111.40

Maurermeißel

Chrom-Vanadium-Stahl, Made in Germany

Bestell-Nr.	Ausführung	L mm	B mm	Ø mm	VE	€
110.20	8-kant flach	200	23	16	10	10,70
110.25		250	23	16	10	12,00
110.30		300	26	18	10	15,80
110.35		350	26	18	10	17,45
110.40		400	30	20	10	21,50
111.25	8-kant spitz	250		16	10	12,00
111.30		300		18	10	14,25
111.35		350		18	10	16,40
111.40		400		20	10	18,55



116.30



117.30

Maurermeißel

Chrom-Vanadium-Stahl mit 2-K-Handschutz, Made in Germany

Bestell-Nr.	Ausführung	L mm	B mm	Ø mm	VE	€
116.30	8-kant flach	300	26	18	10	24,60
116.35		350	26	18	10	27,40
117.30	8-kant spitz	300		18	10	22,95
117.35		350		18	10	25,10

MEIBEL



Handschutz aus Kusto
mit großer Handschutzplatte

Bestell-Nr.	Ausführung	VE	€
118.01	Universal Handschutz für alle Größen	1	6,60



Fugenmeißel

mit breitem Blatt zum Stemmen von Wandfugen, Putz, Fliesen usw.
Chrom-Vanadium-Stahl, Made in Germany

Bestell-Nr.	Ausführung	L mm	B mm	Ø mm	VE	€
103.50	Schaft flach-oval	250	50	23x13	5	20,40
103.60		250	60	26x13	5	21,50
103.80		250	80	26x13	5	26,90



Fugenmeißel

mit breitem Blatt zum Stemmen von Wandfugen, Putz, Fliesen usw.
Chrom-Vanadium-Stahl, mit starkem Handschutz, Made in Germany

Bestell-Nr.	Ausführung	L mm	B mm	Ø mm	VE	€
103.66	Schaft flach-oval	250	60	26x13	5	30,50



Flachmeißel (Kaltmeißel)

Chrom-Vanadium-Stahl, Made in Germany

Bestell-Nr.	Ausführung	L mm	B mm	Ø mm	VE	€
95.125	flach-oval	125	18	14x9	10	8,65
95.150		150	21	17x11	10	8,15
95.175		175	24	20x12	10	8,95
95.200		200	28	23x13	10	10,00
95.250		250	28	23x13	10	12,85
95.300		300	31	23x13	10	13,85



Flachmeißel

Chrom-Vanadium-Stahl, Made in Germany

Bestell-Nr.	Ausführung	L mm	B mm	Ø mm	VE	€
097.12	8-kant	125	12	10	10	7,65
097.15		150	12	10	10	8,55

SCHLAGWERKZEUGE



Kreuzmeißel

Chrom-Vanadium-Stahl, Made in Germany

Bestell-Nr.	Ausführung	L mm	B mm	Ø mm	VE	€
96.150	flach-oval	150	6	17x11	10	10,50
96.200		200	8	20x12	10	12,85
96.300		300	9	23x13	10	10,00 AV



Schlitzmeißel

CV schlagfest

Bestell-Nr.	Ausführung	L mm	Ø mm	VE	€
104.01	flach-oval	240	26x7	10	13,05



Schlitzmeißel

CV schlagfest

Bestell-Nr.	Ausführung	L mm	Ø mm	VE	€
104.02	flach-oval mit Handschutz	240	26x7	10	20,10



Schlitzmeißel

CV schlagfest

Bestell-Nr.	Ausführung	L mm	Ø mm	VE	€
104.05	flach-oval starker Handschutz	240	26x7	10	21,80



Körner DIN 7250

Chrom-Vanadium-Stahl, Made in Germany

Bestell-Nr.	Ausführung	L mm	Ø mm	VE	€
120.10	8-kant	120	10	10	3,55
120.12		120	12	10	4,45
150.12		150	12	10	5,40
150.16		150	14	10	6,80



HM-Körner

mit Hartmetallspitze, vielfache Standzeit

SB-Karte

Bestell-Nr.	Ausführung	L mm	VE	€
120.16	Kordierter Schaft	110	10	23,35

KÖRNER



Automatic-Körner HaWe

für Einhandbedienung mit Federmechanismus, (ohne Hammer)
Schlagstärke einstellbar, Körnerspitze auswechselbar

SB-Karte

Bestell-Nr.	Ausführung	VE	€
5614.0	verchromt, Griffstück geriffelt, 125x13 mm	6	28,80
5614.1	Ersatz-Körnerspitze	1	5,90
5614.2	Ersatz-Feder groß f. Schlagkraft	1	3,75
5614.3	Ersatz-Feder klein f. Spitze	1	3,75



Durchtreiber DIN 6458

Chrom-Vanadium-Stahl, Made in Germany

Bestell-Nr.	Ausführung	B mm	L mm	Ø mm	VE	€
99.002	8-kant konisch	2	120	10	10	3,45
99.003		3	120	10	10	3,45
99.004		4	120	10	10	3,45
99.005		5	120	10	10	3,45



Splinttreiber DIN 6450

Chrom-Vanadium-Stahl, Made in Germany

Bestell-Nr.	Ausführung	B mm	L mm	Ø mm	VE	€
119.02	8-kant zylindrisch	2	150	10	10	5,50
119.25		2,5	150	10	10	6,40
119.03		3	150	10	10	5,50
119.35		3,5	150	10	10	6,40
119.04		4	150	10	10	5,30
119.45		4,5	150	10	10	6,40
119.05		5	150	10	10	5,30
119.06		6	150	10	10	5,30
119.07		7	150	12	10	5,30
119.08		8	150	12	10	5,30
119.10		10	150	12	10	5,30
119.12		12	150	14	10	8,55
119.14		14	150	16	10	11,10



Splinttreiber DIN 6450

Chrom-Vanadium-Stahl, Made in Germany

Bestell-Nr.	Ausführung	B mm	L mm	Ø mm	VE	€
114.28	8-kant zylindrisch	8	150	12	10	3,75 AV



Splinttreiber

mit Führungshülse

Bestell-Nr.	Ausführung	Ø mm	VE	€
118.09	CV-Stahl	0,9	10	5,60
118.14		1,4	10	5,60
118.18		1,8	10	5,60
118.24		2,4	10	5,60
118.28		2,8	10	5,60

SCHLAGWERKZEUGE



106.01

106.02

Werkzeugsatz

CV schlagfest, Made in Germany, je 1 Flachmeißel 125+150, 1 Kreuzmeißel 125
je 1 Durchtreiber 120x10x2+150x12x4, 1 Körner 120x10

Bestell-Nr.	Ausführung	VE	€
106.01	im Kusto-Halter	1	28,60
106.02	im Stahlblech-Deckelkasten	1	33,90



123.06

113.01

Durchtreibersatz

Chrom-Vanadium, Made in Germany, je 1 Durchtreiber 120x10x2-3-4-5-6,
1 Körner 120x10

Bestell-Nr.	Ausführung	VE	€
123.06	im Kusto-Halter	1	21,10
113.01	im Stahlblech-Deckelkasten	1	27,90



116.03

116.04

Splinttreiber-Satz

CV schlagfest, Made in Germany, je 1 St. 150x3-4-5-6-7-8 mm

Bestell-Nr.	Ausführung	VE	€
116.03	im Kusto-Halter	1	24,35
116.04	im Stahlblech-Deckelkasten	1	31,80

SCHLAGWERKZEUGE



Nietzieher

Chrom-Vanadium-Stahl, Made in Germany

Bestell-Nr.	Ausführung	VE	€
126.03	für Nieten-Ø 3 mm	10	7,75
126.04	für Nieten-Ø 4 mm	10	8,25
126.05	für Nieten-Ø 5 mm	10	11,80
126.06	für Nieten-Ø 6 mm	10	12,45



Nietkopfmacher

Chrom-Vanadium-Stahl, Made in Germany

Bestell-Nr.	Ausführung	VE	€
127.02	Nietkopf-Ø 3 mm, für Nieten-Ø 2 mm	10	8,35
127.03	Nietkopf-Ø 5 mm, für Nieten-Ø 3 mm	10	8,35
127.04	Nietkopf-Ø 6,5 mm, für Nieten-Ø 4 mm	10	9,65
127.05	Nietkopf-Ø 8 mm, für Nieten-Ø 5 mm	10	13,25
127.06	Nietkopf-Ø 10 mm, für Nieten-Ø 6 mm	10	14,65



Nietwerkzeug

aus Werkzeugstahl, kombiniert (Zieher + Kopfmacher)

Bestell-Nr.	Ausführung	VE	€
232.40	für Nieten-Ø 4 mm	10	16,60
232.50	für Nieten-Ø 5 mm	10	18,55
232.60	für Nieten-Ø 6 mm	10	19,55



Splinttreiber-Satz

mit Führungshülse,
je 1 Stück 0,9-1,4-1,8-2,4-2,8-3,4-3,9-5,9

im Stahlblechkasten

Bestell-Nr.	Ausführung	Ø mm	VE	€
118.00	CV-Stahl		1	44,20

ENTGRATEN



Kantenentgrater

zum doppelten Entgraten von Außenkanten, für alle zerspanbaren Werkstoffe, Metalle, Bleche, VA-Stahl, Kunststoffe

Bestell-Nr.	Ausführung	VE	€
070.01	mit 2 austauschbaren HSS-Schneiden	1	21,50



Kantenentgrater HSS

ideal zum Entgraten von Kanten, Rohren und Blechen. Klingen zum Auswechseln, mit Magazinheft, Klingenschaft Ø 3,2 mm

SB-verpackt

Bestell-Nr.	Ausführung	VE	€
070.50	kompl., mit 1 Klinge E-100	1	7,00
070.51	kompl., mit 3 Klingen E-100/200/350	1	10,10



Ersatz-Klingen

Klingenschaft Ø 3,2 mm

Bestell-Nr.	Ausführung	VE	€
070.26	HSS-Klinge E-100 f. innere u. äußere Entgratarbeiten u. für lang spanende Werkstoffe wie Stahl, Alu, Kusto	10	3,45
070.27	HSS-Klinge E-200 f. kurzspanende Werkstoffe wie Messing und Guß Einsetzbar in beide Richtungen	10	3,55
070.29	HSS-Klinge E-350 für starke Grate an geraden Kanten und Keilnuten	10	4,25



Handentgrater

mit Kunststoff-Wechselgriff und HSS-Klingen
Schaft längenverstellbar, mit Magazinheft, Klingenschaft Ø 2,5 mm

Bestell-Nr.	Ausführung	VE	€
5.1006	mit 2 S-Klingen B 10 / B 20	1	20,90



Ersatz-Klingen

Klingenschaft Ø 2,5 mm

Bestell-Nr.	Ausführung	VE	€
5.1106	HSS-Klinge B 10 / Universal	10	3,15
5.1100	HSS-Klinge B 20 / für Messing und Guß	10	3,15



Feinmechaniker-Schaber

ummantelte Hohlprofilklinge, vergl. DIN 8350 C

Bestell-Nr.	Ausführung	L mm	VE	€
883.80	mit Kusto-Heft	80	5	15,80

SCHABER



Dreikant-Hohlschaber

Bestell-Nr.	Ausführung	L mm	VE	€
132.10	CV, mit lackiertem Heft	100	10	9,90
132.15		150	10	10,80
132.17		175	10	11,10
132.20		200	10	11,10



Flachschaber

Bestell-Nr.	Ausführung	L mm	B mm	VE	€
133.15	CV, mit lackiertem Heft	150	20	10	7,45 AV
133.17		175	20	10	11,00
133.20		200	20	10	11,30



Dreikant-Vollschaber

Bestell-Nr.	Ausführung	L mm	VE	€
134.15	CV, mit lackiertem Heft	150	10	11,20
134.20		200	10	12,00



422.00



423.00

Vorstecher

CV-Stahl, mit ergonomischem Mehrkomponentenheft, schlagfest **mit Loch im Heft**

Bestell-Nr.	Ausführung	L mm	Ø mm	VE	€
422.00	Klinge rund	100	6	12	4,90
423.00	Klinge 4-eckig	100	6	12	5,70



419.00



420.00



421.00

Vorstecher

CV-Stahl, mit Holzheft

Bestell-Nr.	Ausführung	L mm	Ø mm	VE	€
419.00	Klinge rund	50	3	12	6,80
420.00	Klinge rund	100	6	12	5,60
421.00	Klinge 4-eckig	100	6	12	6,40

REIßNADELN



Tacksheber

Klinge aus CV-Stahl, brüniert

Bestell-Nr.	Ausführung	L mm	VE	€
1540.0	mit 2-K-Heft und Loch	220	6	12,10



Reißnadel

mit gerader und gebogener Spitze, gehärtet und feinst geschliffen, mit kordiertem Griffstück

Bestell-Nr.	Ausführung	Ø mm	L mm	VE	€
156.02	CV-Stahl lose	8	250	25	4,90
156.07	CV-Stahl, SB-verpackt	8	250	10	6,60



Reißnadel

mit gerader Spitze, gehärtet und feinst geschliffen, mit kordiertem Griffstück

Bestell-Nr.	Ausführung	Ø mm	L mm	VE	€
156.03	CV-Stahl, lose	8	175	25	4,55
156.08	CV-Stahl, SB-verpackt	8	175	10	5,90



Hartmetall-Reißnadel HAWA

Stahlkörper verchromt mit Clip

SB-verpackt

Bestell-Nr.	Ausführung	Ø mm	L mm	VE	€
153.00	mit Hartmetall-Spitze	6	140	10	4,75



156.00

156.90

Hartmetall-Reißnadel

Kunststoffgehäuse, mit Druckknopf-Fallmechanik und auswechselbarer, doppelseitiger Hartmetall-Spitze

Bestell-Nr.	Ausführung	Ø mm	L mm	VE	€
156.00	mit Hartmetall-Nadel	10	150	5	10,10
156.90	Ersatz-Hartmetall-Nadel	2,0	30	5	6,10

SCHRAUBENDREHER



SCHRAUBENDREHER

- aus CV-Si-Stahl
- Klingen glanzverchromt
- schwarz brünierte Spitzen
- Härte 56 - 58 HRC



Schlitz-Schraubendreher Sechskant

Klinge durchgehend und aus einem Stück geschmiedet, mit naturlackiertem Holzheft und Lederkappe

Bestell-Nr.	Ausführung	L mm	B mm	VE	€
211.35	hochlegierter CV-Stahl	75	3,5	12	4,05
211.45		90	4,5	12	4,25
211.55		100	5,5	12	5,10
211.07		125	7,0	12	5,80
211.09		150	8,0	12	6,85
211.10		175	10,0	12	7,55
211.12		200	12,0	12	9,15
211.13		250	14,0	12	10,20



Kreuzschlitz-Schraubendreher Sechskant

Klinge durchgehend und aus einem Stück geschmiedet, mit naturlackiertem Holzheft und Lederkappe

Bestell-Nr.	Ausführung	Gr	L mm	VE	€
213.01	hochlegierter CV-Stahl	PH 1	80	12	5,10
213.02		PH 2	100	12	5,50
213.03		PH 3	150	12	7,30



PZ-Schraubendreher Sechskant

Klinge durchgehend und aus einem Stück geschmiedet, mit naturlackiertem Holzheft und Lederkappe

Bestell-Nr.	Ausführung	Gr	L mm	VE	€
313.01	hochlegierter CV-Stahl	PZ 1	80	12	6,00
313.02		PZ 2	100	12	6,60
313.03		PZ 3	150	12	8,80



Vergaser-Schraubendreher

mit Kusto-Kraftformheft

Bestell-Nr.	Ausführung	L mm	B mm	Stä mm	VE	€
529.55	hochlegierter CV-Stahl	30	4,0	0,8	10	4,25
529.65		30	6,5	1,0	10	4,85



Kreuzschlitz-Vergaser-Schraubendreher

mit Kusto-Kraftformheft

Bestell-Nr.	Ausführung	Gr	L mm	VE	€
539.01	hochlegierter CV-Stahl	PH 01	30	10	4,85
539.02		PH 02	30	10	5,00

SCHRAUBENDREHER



Schlitz-Schraubendreher

Klinge aus einem Stück geschmiedet,
mit ergonomischem Mehrkomponentenheft, schlagfest

mit Loch im Heft

Bestell-Nr.	Ausführung	L mm	B mm	Stä mm	VE	€
660.04	hochlegierter CV-Stahl	100	4,0	0,8	12	5,00
660.55		125	5,5	1,0	12	5,50
660.07		150	7,0	1,2	12	7,35
660.08		175	8,0	1,2	12	7,95
660.10		200	10,0	1,6	12	9,45
660.12		250	12,0	2,0	12	11,70
660.14		250	14,0	2,1	12	13,65



Kreuzschlitz-Schraubendreher

Klinge aus einem Stück geschmiedet,
mit ergonomischem Mehrkomponentenheft, schlagfest

mit Loch im Heft

Bestell-Nr.	Ausführung	Gr	L mm	VE	€
0135.0	hochlegierter CV-Stahl	PH 0	60	12	4,25
0135.1		PH 1	80	12	4,75
0135.2		PH 2	100	12	6,40
0135.3		PH 3	150	12	9,15



PZ-Schraubendreher

Klinge aus einem Stück geschmiedet,
mit ergonomischem Mehrkomponentenheft, schlagfest

mit Loch im Heft

Bestell-Nr.	Ausführung	Gr	L mm	VE	€
0137.0	hochlegierter CV-Stahl	PZ 0	60	12	4,85
0137.1		PZ 1	80	12	4,90
0137.2		PZ 2	100	12	6,60
0137.3		PZ 3	150	12	10,10



Elektriker-Schraubendreher

Klinge aus einem Stück geschmiedet,
mit ergonomischem Mehrkomponentenheft, schlagfest

mit Loch im Heft

Bestell-Nr.	Ausführung	L mm	B mm	Stä mm	VE	€
645.25	hochlegierter CV-Stahl	75	2,5	0,4	12	3,75
645.03		75	3,0	0,5	12	3,75
645.04		100	4,0	0,8	12	4,90
645.05		150	5,0	1,0	12	5,85

SCHRAUBENDREHER



TX-Schraubendreher

mit ergonomischem Mehrkomponentenheft, schlagfest

mit Loch im Heft

Bestell-Nr.	Ausführung	Gr	L mm	VE	€
798.06	hochlegierter CV-Stahl	T 6	50	12	4,65
798.08		T 8	60	12	4,65
798.09		T 9	60	12	4,75
798.10		T 10	80	12	4,75
798.15		T 15	80	12	5,30
798.20		T 20	100	12	5,30
798.25		T 25	100	12	5,30
798.27		T 27	115	12	5,40
798.30		T 30	115	12	6,40
798.40		T 40	130	12	7,10



TX-Schraubendreher

TX-Tamper mit Loch in der Spitze
mit ergonomischem Mehrkomponentenheft, schlagfest

mit Loch im Heft

Bestell-Nr.	Ausführung	Gr	L mm	VE	€
799.10	hochlegierter CV-Stahl	Ta 10	80	12	5,40
799.15		Ta 15	80	12	5,80
799.20		Ta 20	100	12	5,80
799.25		Ta 25	100	12	6,00
799.30		Ta 30	115	12	6,80



Kugelkopf-Schraubendreher

für Innensechskantschrauben
mit ergonomischem Mehrkomponentenheft, schlagfest

mit Loch im Heft

Bestell-Nr.	Ausführung	SW	L mm	VE	€
796.25	hochlegierter CV-Stahl	2,5	75	12	4,90
796.03		3,0	75	12	5,20
796.04		4,0	100	12	5,20
796.05		5,0	100	12	5,80
796.06		6,0	125	12	7,00



Schraubendreher in Sonderlängen

Klingen aus hochlegiertem CV-Stahl, mit brünierten Spitzen
und ergonomischem Mehrkomponentenheft, schlagfest

mit Loch im Heft

Bestell-Nr.	Ausführung	Gr	L mm	VE	€
135.53	Kreuzschlitz	PH 1	300	12	9,45
135.62		PH 2	200	12	10,40
135.63		PH 2	300	12	11,70
137.43	Poizdrive	PZ 1	300	12	10,10
137.63		PZ 2	300	12	12,25
145.32	Schlitz	3,0	250	12	6,85
145.52		4,5	250	12	7,80
145.63		5,5	300	12	9,45
145.64		6,0	450	12	14,35
495.10	TX	T10	300	12	10,50
495.15		T15	300	12	11,50
495.20		T20	300	12	11,50
495.25		T25	300	12	11,75

SCHRAUBENDREHER



Schlitz-Schraubendreher Sechskant

Klinge aus einem Stück geschmiedet,
mit ergonomischem Mehrkomponentenheft, schlagfest

mit Loch im Heft

Bestell-Nr.	Ausführung	L mm	B mm	Stä mm	VE	€
312.04	hochlegierter CV-Stahl	90	4,5	0,8	12	5,40
312.55		100	5,5	1,0	12	6,50
312.07		125	7,0	1,2	12	7,75
312.09		150	8,0	1,2	12	8,80
312.10		175	10,0	1,6	12	10,10
312.12		200	12,0	2,0	12	11,75
312.13		250	14,0	2,1	12	15,20



Kreuzschlitz-Schraubendreher Sechskant

Klinge aus einem Stück geschmiedet,
mit ergonomischem Mehrkomponentenheft, schlagfest

mit Loch im Heft

Bestell-Nr.	Ausführung	Gr	L mm	VE	€
255.01	hochlegierter CV-Stahl	PH 1	80	12	5,85
255.02		PH 2	100	12	7,10
255.03		PH 3	150	12	10,10
255.04		PH 4	200	12	13,45



PZ-Schraubendreher Sechskant

Klinge aus einem Stück geschmiedet,
mit ergonomischem Mehrkomponentenheft, schlagfest

mit Loch im Heft

Bestell-Nr.	Ausführung	Gr	L mm	VE	€
256.01	hochlegierter CV-Stahl	PZ 1	80	12	6,60
256.02		PZ 2	100	12	8,35
256.03		PZ 3	150	12	11,20



Kreuzschlitz-Schraubendreher Sechskant ALL-IN-ONE

für 6 Größen, mit ergonomischem
Mehrkomponentenheft, schlagfest

mit Loch im Heft

Bestell-Nr.	Ausführung	Gr	L mm	VE	€
6715.0	CV-Stahl	PH 1/2/3 PZ 1/2/3	100	12	9,25

SCHRAUBENDREHER



Elektriker-Schraubendreher VDE

mit ergonomischem Mehrkomponentenheft,
schlagfest, Klinge isoliert, für Arbeiten bis 1000V

mit Loch im Heft

Bestell-Nr.	Ausführung	L mm	B mm	Stä mm	VE	€
647.25	hochlegierter CV-Stahl	75	2,5	0,4	12	3,75
647.03		100	3,0	0,5	12	3,90
647.04		100	4,0	0,8	12	4,90
647.55		125	5,5	1,0	12	6,40
647.65		150	6,5	1,2	12	7,80



Kreuzschlitz-Schraubendreher VDE

mit ergonomischem Mehrkomponentenheft,
schlagfest, Klinge isoliert, für Arbeiten bis 1000V

mit Loch im Heft

Bestell-Nr.	Ausführung	Gr	L mm	VE	€	
636.10	hochlegierter CV-Stahl		PH 1	80	12	5,20
636.20			PH 2	100	12	6,80
636.30			PH 3	150	12	8,80
638.10	hochlegierter CV-Stahl		PZ 1	80	12	5,10
638.20			PZ 2	100	12	6,70
638.30			PZ 3	150	12	8,80



Elektriker-TX-Schraubendreher VDE

mit ergonomischem Mehrkomponentenheft,
schlagfest, Klinge isoliert, für Arbeiten bis 1000V

mit Loch im Heft

Bestell-Nr.	Ausführung	Gr	L mm	VE	€
696.15	hochlegierter CV-Stahl	T 15	80	12	7,75
696.20		T 20	80	12	7,75
696.25		T 25	80	12	7,80



Elektriker-Schraubendreher VDE Combidrive

mit ergonomischem Mehrkomponentenheft, schlagfest, Klinge isoliert,
für Arbeiten bis 1000V, für Plus-Minus Klemmschrauben.

Plus-Minus Schrauben werden bei Schaltschranksystemen
und Sicherungskästen, Klemmleisten sowie Relais verwendet.

mit Loch im Heft

Bestell-Nr.	Ausführung	Gr	L mm	VE	€
6634.1	hochlegierter CV-Stahl	PZ 1 - Schlitz	75	12	9,05
6634.2		PZ 2 - Schlitz	90	12	10,00



WERA SCHRAUBENDREHER DER SERIE 300

- Klingen: nicromatt, rund
- Abtrieb: Lasertip: beisst sich in die Schraube und verhindert teure Ausrutscher
- Griff: Kraftform mit Abrollschutz, mehrkomponentig



Schlitz-Schraubendreher

mit Lasertip-Klinge

Bestell-Nr.	Ausführung	L mm	B mm	Stä mm	VE	€
434.05	Kraftform-plus-Griff	100	5,0	0,8	10	15,60
434.06		125	6,0	1,0	10	20,50
434.07		150	7,0	1,2	10	24,70
434.08		175	8,0	1,2	5	26,30



Elektriker-Schraubendreher

mit Lasertip-Klinge

Bestell-Nr.	Ausführung	L mm	B mm	Stä mm	VE	€
435.25	Kraftform-plus-Griff	* 60	2,5	0,4	10	8,75
435.03		* 80	3,0	0,5	10	10,20
435.04		100	4,0	0,8	10	12,25

*ohne Lasertip-Klinge



Kreuzschlitz-Schraubendreher

mit Lasertip-Klinge

Bestell-Nr.	Ausführung	Gr	L mm	VE	€
451.00	Kraftform-plus-Griff	* PH 0	60	10	12,65
451.10		PH 1	80	10	16,20
451.20		PH 2	100	10	17,85

*ohne Lasertip-Klinge



PZ-Schraubendreher

mit Lasertip-Klinge

Bestell-Nr.	Ausführung	Gr	L mm	VE	€
455.01	Kraftform-plus-Griff	PZ 1	80	10	18,35
455.02		PZ 2	100	10	20,10

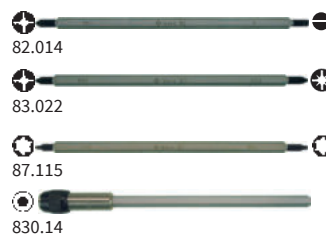

Schraubendreher-Klingen Wera-Vario-Klingen
Kombi-6-kt.-Klingen 6 x 175 mm

Bestell-Nr.	Ausführung	Gr	L mm	VE	€
82.014	Philips / Schlitz	PH 1 x 4x0,6	175	5	16,20
82.026		PH 2 x 6x1,0	175	5	13,25
83.022	Philips / Pozidrive	PH2 x PZ 2	175	5	13,25
85.012	Philips	PH 1 x PH 2	175	5	16,20
86.012	Pozidrive	PZ 1 x PZ 2	175	5	16,20
87.115	TX	T 10 x T 15	175	5	16,20
87.225		T 20 x T 25	175	5	13,25
87.304		T 30 x T 40	175	5	13,25
830.14	Magn.-Adapt. f. Bits 1/4"		165	1	42,90
80.014	Vario-Handgriff		110	5	16,65



Umsteck-Schraubendreher

Klinge CV vernickelt, 1 Seite = flach 6 mm, 1 Seite = Kreuzschlitz PH 2

Bestell-Nr.	Ausführung	L mm	VE	€
535.00	mit Kusto-Heft	160	12	4,35



608.12

Winkel-Schraubendreher

aus CV-Stahl vernickelt

Bestell-Nr.	Ausführung	L mm	B mm	VE	€
609.04	flach	100	4,0	12	2,65
609.05		125	5,5	12	2,85
609.06		125	6,5	12	3,65
608.12	Kreuzschlitz	100	PH 1+2	12	3,25

SCHRAUBENDREHER-SÄTZE



Schraubendreher-Satz HaWe

Chrom-Vanadium-Stahl, ergonomische, rutschfeste Mehrkomponenten-Griffe
Inhalt: 75 x 3,5 100 x 5,5 125 x 6,5 150 x 8 PH 1 x 100 PH 2 x 125

Karton

Bestell-Nr.	Ausführung	VE	€
554.00	6-tlg.	6	14,25



Schraubendreher-Satz TX HaWe

Chrom-Vanadium-Stahl, ergonomische, rutschfeste Mehrkomponenten-Griffe
Inhalt: T-10-15-20-25-30-40

Karton

Bestell-Nr.	Ausführung	VE	€
554.07	6-tlg.	6	15,60



Schraubendreher-Satz HaWe

je 1 Schraubendreher: 5,5x100 mm, 6,5x100 mm, PH1x75 mm, PH 2x100 mm, PH2x150 mm, PZ2x100 mm
je 1 Vergaser-Schraubendreher: 6,5x38 mm, PH2x38 mm
je 1 Präzisions-Schraubendreher: 2,0 mm, 2,5 mm, 3,0 mm, PH0, PH0, PH1, TX8, TX9
je 1 Schraubendreher-Bit: 5 mm, 6 mm, PH2, PH3, PZ1, PZ2, PZ3, TX15, TX20, TX25
Magnethalter für 1/4" Bits
je 1 Steckschlüsseinsatz: 6 mm, 7 mm, 8 mm, 10 mm, 11 mm, 13 mm
Bitadapter für 1/4" Steckschlüsseinsätze
Praktischer Aufsteller / Wandhalterung

SB-verpackt

Bestell-Nr.	Ausführung	VE	€
554.34	34-tlg., mit 2-Komponentenheft	1	47,00

SCHRAUBENDREHER-SÄTZE



Schraubendreher-Satz Holzheft

Klinge durchgehend aus einem Stück, geschmiedet, mit naturlackiertem Holzheft, Lederkappe, schwarz-brünierten Spitzen
Inhalt: 75 x 3,5 100 x 5,5 125 x 7 150 x 8 PZ 1 PZ 2

SB-Karton

Bestell-Nr.	Ausführung	VE	€
554.01	6-tlg.	12	27,40



Schraubendreher-Satz

mit schwarz-blauem 2-Komponentenheft
Inhalt: 100 x 4 100 x 5 125 x 6 150 x 7 PH 1 PH 2

SB-Karton

Bestell-Nr.	Ausführung	VE	€
560.06	6-tlg.	12	29,00



Schraubendreher-Satz

mit massiver Schlagkappe und Sechskant
PROFI-SILVER-LINE plus
Inhalt: 75 x 3,5 90 x 4,5 100 x 5,5 125 x 7,0 PH 1 PH 2

SB-Karton

Bestell-Nr.	Ausführung	VE	€
554.04	6-tlg.	12	42,40



Schraubendreher-Satz

2-Komponentenheft, mit 9 Schraubmöglichkeiten
Inhalt: 125x5,5 150x7,0 T-15 T-20 T-25
ALL-IN-ONE (PH/PZ 1-2-3) Spannungspr. TÜV/GS

SB-Karton

Bestell-Nr.	Ausführung	VE	€
554.06	7-tlg.	1	31,90



Schraubendreher-Satz TX
mit schwarz-blauem 2-Komponentenheft
Inhalt: T-10-15-20-25-30-40

SB-Karton

Bestell-Nr.	Ausführung	VE	€
558.05	6-tlg.	12	25,00



VDE-Schraubendreher-Satz
mit isolierten Klingen für Arbeiten bis 1000V,
mit rot-gelbem 2-Komponentenheft mit Loch.
Inhalt: 75 x 2,5 100 x 4 125 x 5,5 150 x 6,5
PH 1 PH 2 Spannungsprüfer TÜV/GS

SB-Karton

Bestell-Nr.	Ausführung	VE	€
554.03	7-tlg.	12	26,50



VDE-Schraubendreher-Satz TX
mit isolierten Klingen für Arbeiten bis 1000V,
mit rot-gelbem 2-Komponentenheft mit Loch.
Inhalt: T-10-15-20-25-27-30

SB-Karton

Bestell-Nr.	Ausführung	VE	€
554.05	6-tlg.	12	26,50

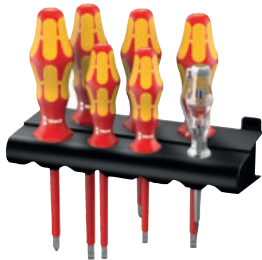

VDE-Schraubendreher-Satz
mit isolierten Klingen für Arbeiten bis 1000V, Lasertip-Klinge und Kraftform-plus-Griff
je 1 Schraubendreher 80 x 2,5, 100 x 3,5, 100 x 4, 125 x 5, PH 1, PH 2,
Spannungsprüfer, inkl. Schraubendreher-Rack

SB-Karton

Bestell-Nr.	Ausführung	VE	€
614.07	7-tlg.	5	80,30

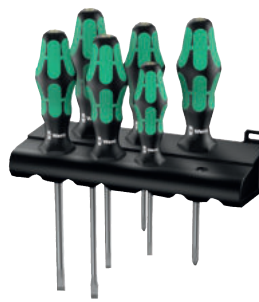

Schraubendreher-Satz
mit Lasertip-Klinge und Kraftform-plus-Griff
je 1 Schraubendreher 80 x 3, 100 x 4, 125 x 5,5, 150 x 6,5, PH 1, PH 2
inkl. Schraubendreher-Rack

SB-Karton

Bestell-Nr.	Ausführung	VE	€
434.60	6-tlg.	5	65,60



Radio-Schraubendreher
auf Kusto-Verkaufsständer, Klinge vernickelt mit Kusto-Heft



Bestell-Nr.	Ausführung	VE	€
209.01	je 20 Stück Klinge L=40-60-80 B= 3 mm	1	28,60

SCHRAUBENDREHER-SÄTZE



Elektronik-Schraubendreher

mit 2-K-Heft und Drehkappe

Bestell-Nr.	Ausführung	L mm	B mm	VE	€	
89.012	Schlitz		60	0,8x0,2	5	8,65
89.014			60	1,5x0,3	5	8,65
89.016			60	2,0x0,4	5	8,75
89.017			75	2,5x0,4	5	7,55
89.018			100	3,0x0,4	5	7,65
89.031	Kreuzschlitz		60	PH 000x2,0	5	9,25
89.032			60	PH 00x2,5	5	9,25
89.033			60	PH 0x3,5	5	7,95
89.034			80	PH 1x5,0	5	7,95
89.051	TX		70	T 5x3,0	5	9,35
89.052			70	T 6x3,0	5	9,05
89.053			70	T 7x3,0	5	9,05
89.054			70	T 8x3,0	5	9,05

SCHRAUBENDREHER-SÄTZE



Uhrmacher-Schraubendreher

Stahl vernickelt, deutsche Spitzenqualität

Bestell-Nr.	Ausführung	L mm	Ø mm	VE	€
551.30	Schlitz-Klingen	120	3,0	10	4,50 AV



Uhrmacher-Schraubendreher

Messing vernickelt, mit 4 austauschbaren Stahlklingen

Bestell-Nr.	Ausführung	L mm	VE	€
521.00	Schlitz 1,5 / 2 / 2,5 / 3 mm	120	10	12,55



9993.1



9993.2



9993.3

Elektronik-Schraubendrehersatz

Klinge aus Chrom-Vanadium
Klingenlänge: 50 mm, Gesamtlänge: 152 mm
Kusto-Heft mit Drehkappe

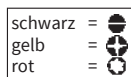

SB-verpackt

Bestell-Nr.	Ausführung	VE	€
9993.1	Schlitz 1,4 / 2,0 / 2,5 PH 00 / PH 0 / PH 1	10	14,65
9993.2	T5 / T6 / T8 / T9 / T10 / T15	10	14,70
9993.3	Schlitz 1,4 PH 00 / PH 1 T6 / T8 / T10	10	14,80



Uhrmacher-Schraubendrehersatz

Stahl verchromt, Klingen CV-gehärtet

SB-verpackt

Bestell-Nr.	Ausführung	L mm	VE	€
1500.2	Schlitz 1,4 / 2,0 / 2,4 - 3,0 PH 0 / PH 1	80-110	10	7,45



Präzisions-Schraubendreher-Set

stufenlos längenverstellbar von 132 - 214 mm,
einfache Feinjustierung, mit Rechts-/Linkslauf
Schlitz 1,5, 2,5, 3,0 PH00, PH0, PH1, TX 6, TX 7, TX 8, TX 9,
Innensechskant 1,5, 2,0 mm

SB-verpackt

Bestell-Nr.	Ausführung	VE	€
89.712	7-teilig	1	22,15



Uhrmacher-Schraubendrehersatz

im Holz-Etui, deutsche Spitzenqualität

Bestell-Nr.	Ausführung	VE	€
575.01	PH 0 / 00 / 000 / 0000	1	25,10 AV



Spannungstester Testboy 40 PLUS

- optische Anzeige über 8 LED
- Messbereich: 6-400V AC/DC
- Phasensuche gegen Schutzleiter
- CAT III 400V, IP 65

SB-verpackt

Bestell-Nr.	Ausführung	VE	€
215.01	Kusto-Gehäuse mit gummiertem Griffbereich	1	41,10



Spannungsprüfer Duspol analog plus Spannungsprüfer Fabrikat Benning

- mit Drehfeldanzeige und zuschaltbarer Tauchspul-Pegelanzeige
- Anzeige von Gleich- und Wechselspannungen: LED/Tauchspule
- Anzeigestufen: 12, 24, 50, 120, 230, 400, 690, 1000V AC/DC
- Drehfeldrichtungs-/Phasenprüfung: LCD, Polaritätsprüfung: LED
- Lastzuschaltung über Drucktaster
- CAT IV 600V, CAT III 1000V, nach IEC/EN 61243-3 Norm (DIN VDE 0682-401) zugelassen
- Vibrationsalarm im Prüfgriff
- keine Batterien notwendig

SB-verpackt

Bestell-Nr.	Ausführung	VE	€
214.08	IP 65 staubdicht/spritzwassergeschützt	1	112,00



Spannungs- und Durchgangsprüfer Testboy Profi III LED

- Klicksystem für optimale Einhandbedienung, perfektes Drehsystem zum Verstellen der Steckdosenmaße (CEE und Schuko)
- abbschraubbare Prüfspitzen für besseren Kontakt in der Steckdose
- unverlierbarer Meßspitzenschutz
- mit Drehfeldanzeige und FI/RCD-Prüftest mittels zwei Tasten
- Spannungsbereich 6-1000 V (AC) - 6-1400 V (DC)
- optisches, akustisches und vibrierendes Signal bei lebensbedrohlicher Spannung ab 35V
- Durchgangs-/ Halbleiterprüfung 0-200 kΩ, Summer und LED
- Drehfeldrichtungs-/Phasenprüfung: LCD, Polaritätsprüfung: LED
- mit LED Taschenlampe
- CAT IV 1000V, nach IEC/EN 61243-3:2014 Norm zugelassen
- IP 65 staub- und spritzwassergeschützt

SB-verpackt

Bestell-Nr.	Ausführung	VE	€
214.33	mit 2 x 1,5V Micro-Batterien (AAA) und Tasche	1	159,00



Spannungs- und Durchgangsprüfer Testboy Profi III LCD

- Klicksystem für optimale Einhandbedienung, perfektes Drehsystem zum Verstellen der Steckdosenmaße (CEE und Schuko)
- abbschraubbare Prüfspitzen für besseren Kontakt in der Steckdose
- unverlierbarer Meßspitzenschutz
- mit Drehfeldanzeige und FI/RCD-Prüftest mittels zwei Tasten
- Spannungsbereich 3-1000V (AC) - 4-1400V (DC)
- Widerstandsmessung bis 10 - 199,9 Ohm
- Data Hold Funktion (Spannung und Widerstand)
- Durchgangs-/ Halbleiterprüfung 0 - 10 Ohm mit akustischem Signal
- Drehfeldrichtungs-/Phasenprüfung: LCD, Polaritätsprüfung: LED
- optisches, akustisches und vibrierendes Signal bei lebensbedrohlicher Spannung ab 35V
- mit LED Taschenlampe
- CAT IV 1000V, nach IEC/EN 61243-3:2010 Norm zugelassen
- Displaybeleuchtung • IP 65 staub- und spritzwassergeschützt

SB-verpackt

Bestell-Nr.	Ausführung	VE	€
214.36	mit 2 x 1,5V Micro-Batterien (AAA) und Tasche	1	195,00



Durchgangs- und Leitungsprüfer Testboy 20 Plus

- Zur Prüfung des Durchgangs von elektrischen Verdrahtungen, Leitungen und Bauteilen, wie z.B. Sicherungen, Glühlampen, Elektronik-Komponenten usw. Zur Polaritätsermittlung bei Halbleiter-Bauelementen.
- Durchgangsprüfung: optisch 0 - 20 Ω, akustisch 0 - 250 Ω
 - Prüfstrom: optisch 10 mA, akustisch 2 mA
 - mit Taschenlampenfunktion
 - mit Fremdspannungsschutz bis 300 V
 - der eingebaute Stromwarner warnt durch das Aufleuchten der Glimmlampe vor lebensbedrohlicher Berührung von spannungsführenden Leitern.
 - Anzeige über Leuchtdioden und Summer
 - mit integriertem Spannungssensor
 - CAT II 300V, nach IEC/EN 61010-1:2010 Norm zugelassen
 - Stromversorgung: 3 Mignon-Batterien 1,5 V (nicht im Lieferumfang)

SB-verpackt

Bestell-Nr.	Ausführung	VE	€
214.07	schlag- und bruchfestes Gehäuse	1	52,90



Digital-Multimeter Testboy Pocket

- Hochleistungsmultimeter mit großem LC-Display im Pocketformat, passt in jede Westentasche.
- Data-Hold und Auto-Range-Funktion
 - Spannung (300 V AC/DC), Widerstand 40 MΩ
 - Durchgangstest mit akustischem Signal
 - Eingangsimpedanz DCV+ACV: > 200 kΩ
 - Wechselspannungsbandbreite: 40-70 Hz
 - CAT III 300V
 - automatische Abschaltung
 - fest angeschlossene Sicherheitsmessleitungen

SB-verpackt

Bestell-Nr.	Ausführung	VE	€
440.84	mit Schutzzetui, 2 Batterien LR 44	1	115,00



Digitaler Multimeter Testboy 3000

mit LED-Taschenlampe und berührungslosen Erkennung der Phasenspannung (optisch/akustisch)

- LC-Display
- Gleich- (600 V), Wechselspannung (600 V), Strom (10 A), Widerstand (20 MΩ)
- Durchgangsprüfung (50 Ω), Diodenprüfung (0,6 mA)
- Eingangsimpedanz > 7,5 MΩ, typ 10 MΩ (ACV+DCV)
- Wechselspannungsbandbreite 50 bis 400 Hz
- CAT IV 600V
- automatische Abschaltung
- doppelt isolierte Sicherheitsmessleitungen

SB-verpackt

Bestell-Nr.	Ausführung	VE	€
440.82	mit Kompakttasche, 2 Micro-Batterien AAA	1	239,00



Digitaler Multimeter Testboy 313

Anwendungsfehler ausgeschlossen durch automatische Buchsenwahl

- Gleich- und Wechselspannung bis 600 V
- Gleich- und Wechselstrom bis 10 A
- Durchgangstest
- Diodentest
- Widerstand bis 20 MOhm
- Kapazität bis 20 µF
- Temperatur -20° bis + 1000°C
- Frequenz 20 kHz
- CATIII 600 V
- Data Hold Funktion
- Hintergrundbeleuchtung

SB-verpackt

Bestell-Nr.	Ausführung	VE	€
440.86	inkl. CAT III-Messleitungen und 9-V-Block Batterie	1	158,00



Spannungstester Testboy 110 berührungslos

Erkennen von Wechselspannungen, auffinden von Kabelbrüchen und defekten Sicherungen, Überprüfung von defekten Schaltern, Steckdosen, Anschlussdosen, Transformatoren z.B. Niedervoltlichtsysteme und Lichterketten. Mißt keine Batteriespannung. LED-Taschenlampen-Funktion, Gehäuse aus schlag- und bruchfestem ABS-Kunststoff, Spannungsbereich 12-1000V AC

21 Stück im Verkaufdisplay

Bestell-Nr.	Ausführung	L mm	VE	€
110.00	inklusive Batterien	143	21	39,20



Digital-Multitester

mit stromsparender LCD-Anzeige, 3 1/2-stellig, Instrument mit Prüfkabel, Meßkabel mit Wärmefühler, Datenspeicher "Hold"-Taste und Display-Beleuchtung, in praktischer Schutzhülle. Abmessung: 145x75x39 mm. Gewicht: ca. 300 g.

7 Prüf-Funktionen:

- DC-Gleichspannung (200mV-250V)
- AC-Wechselspannung (0-250V)
- DC-Gleichstrom (20µA-10A)
- Widerstand (200kΩ-2mΩ)
- Diodenprüfung
- Durchlassspannung

SB-verpackt

Bestell-Nr.	Ausführung	VE	€
1358.0	Stromversorgung durch 9-V-Batterie	1	49,00



Spannungsprüfer

einpoliger Spannungsprüfer mit Tastelektrode. VDE-Ausführung. Hochwertige Stahlklinge für Schraubarbeiten geeignet. Hochwertiger Kusto-Griff und Glimmlampe. Stabiler Taschenclip.

SB-verpackt

Bestell-Nr.	Ausführung	L mm	Ø mm	VE	€
214.01	Prüfbereich 220-250 V	60/135	3	10	2,40



Spannungsprüfer

einpoliger Spannungsprüfer mit Tastelektrode. VDE-Ausführung. Hochwertige Stahlklinge für Schraubarbeiten geeignet. Hochwertiger Kusto-Griff und Glimmlampe. Stabiler Taschenclip.

SB-verpackt

Bestell-Nr.	Ausführung	L mm	Ø mm	VE	€
214.02	Prüfbereich 220-250 V	110/195	4	10	2,85



Autolichtprüfer

Prüfbereich 6-12-24 V, Schraubkappe, Kabel und Krokodilklemme

SB-verpackt

Bestell-Nr.	Ausführung	L mm	VE	€
218.02	Ganzmetall mit Spitze	120	1	8,45
218.22	Ersatz-Glimmlampe		1	1,55

BITS IN SONDERAUSFÜHRUNG



TX-Schraubendreher-Bit

TX-Bit mit Schlüsselführung (Zapfen), passend zu ABC-Spax III

Bestell-Nr.	Ausführung	Gr	L mm	VE	€
066081	TX mit Schlüsselführung (Zapfen)	TX 15	25	10	2,85
066082		TX 20	25	10	2,85
066083		TX 25	25	10	2,85
066084		TX 30	25	10	2,85
066085		TX 40	25	10	2,85



SIT-Schraubendreher-Bit

zähnharte Ausführung, für Schrauben ASSY® und pias

Bestell-Nr.	Ausführung	Gr	L mm	VE	€
066030		SIT 10	25	10	3,85
066031		SIT 20	25	10	3,85
066032		SIT 25	25	10	3,85
066033		SIT 30	25	10	3,85



TX-Schraubendreher-Bit 5/16"

Bestell-Nr.	Ausführung	Gr	L mm	VE	€
3150.3	TX	T 40	30	12	3,75
3150.4		T 45	30	12	3,75
3150.5		T 50	30	12	3,75



Stockschrauben-Eindrehwerkzeug

aus hochlegiertem Molybdän-Vanadium-Stahl, mit Bitschaft E 6,3

Bestell-Nr.	Ausführung	L mm	VE	€
11.808	Innengewinde M 8,0	50	5	13,85
11.810	Innengewinde M 10,0	50	5	14,55



Steckschlüssel-Einsatz 6-kant-Bitschaft E 6.3 magnetisch

Bestell-Nr.	Ausführung	SW	L mm	VE	€
10.664	Sechskant	5,5	50	5	7,30
10.665		6,0	50	5	7,30
10.666		1/4"=6,35	50	5	7,65
10.667		7,0	50	5	7,65
10.668		8,0	50	5	7,65
10.670		5/16"=7,94	50	5	7,65
10.671		10,0	50	5	8,35
10.673		12,0	50	5	8,45
10.674		13,0	50	5	8,25
10.676		3/8"=9,52	50	5	8,35

BITS



SCHRAUBENDREHER-BITS

mit 1/4"-Außensechskant, passend für alle bekannten Antriebssysteme geprüfte Spitzenqualität, aus legiertem Sonderstahl, exakte Passung



Schraubendreher-Bit HaWe

geprüfte Spitzenqualität für Schlitzschrauben

Bestell-Nr.	Ausführung	B mm	Stä mm	L mm	VE	€
153.03	Schlitz	3,0	0,5	25	10	1,20
153.04		4,5	0,6	25	10	1,20
153.05		5,5	0,8	25	10	1,20
153.07		6,5	1,2	25	10	1,20
153.08		8,0	1,6	25	10	2,40



Schraubendreher-Bit HaWe

geprüfte Spitzenqualität für Kreuzschlitzschrauben PH

Bestell-Nr.	Ausführung	Gr	L mm	VE	€
3020.1	Philips	PH 1	25	10	0,95
3020.2		PH 2	25	10	0,95
3020.5		PH 3	25	10	0,95
3020.7		PH 4	25	10	0,95



Schraubendreher-Bit HaWe

geprüfte Spitzenqualität für Kreuzschlitzschrauben PZ

Bestell-Nr.	Ausführung	Gr	L mm	VE	€
3021.1	Pozidrive	PZ 1	25	10	0,95
3021.2		PZ 2	25	10	0,95
3021.4		PZ 3	25	10	0,95
3021.6		PZ 4	25	10	0,95



Schraubendreher-Bit HaWe

geprüfte Spitzenqualität, für Innen-Sechskant-Schrauben

Bestell-Nr.	Ausführung	Gr	L mm	VE	€
143.02	Innen-Sechskant	2,0	25	10	1,20
143.25		2,5	25	10	1,20
143.03		3,0	25	10	1,20
143.04		4,0	25	10	1,20
143.05		5,0	25	10	1,20
143.06		6,0	25	10	1,20
143.07		7,0	25	10	2,00
143.08		8,0	25	10	2,00

**SCHRAUBENDREHER-BITS**

mit 1/4"-Außensechskant, passend für alle bekannten Antriebssysteme
geprüfte Spitzenqualität, aus legiertem Sonderstahl, exakte Passung



TX-Schraubendreher-Bit HaWe
geprüfte Spitzenqualität für TX-Schrauben
exakte Paßform

Bestell-Nr.	Ausführung	Gr	L mm	VE	€
3050.0	TX	T 5	25	10	0,95
3050.1		T 6	25	10	0,95
3050.2		T 7	25	10	0,95
3050.3		T 8	25	10	0,95
3050.4		T 9	25	10	0,95
3050.5		T 10	25	10	0,95
3050.6		T 15	25	10	0,95
3050.7		T 20	25	10	0,95
3050.8		T 25	25	10	0,95
3050.9		T 27	25	10	0,95
3060.3		T 30	25	10	0,95
3060.4		T 40	25	10	1,20
3060.5		T 45	25	10	2,45
3060.6		T 50	25	10	2,35



TX-Schraubendreher-Bit HaWe
geprüfte Spitzenqualität für TX-Schrauben mit Stift
TX-Tamper, mit Bohrung in der Spitze

Bestell-Nr.	Ausführung	Gr	L mm	VE	€
3070.1	TX mit Loch	Ta 10	25	10	1,25
3070.2		Ta 15	25	10	1,25
3070.3		Ta 20	25	10	1,25
3070.4		Ta 25	25	10	1,25
3070.5		Ta 27	25	10	1,25
3070.6		Ta 30	25	10	1,25
3070.7		Ta 40	25	10	1,25



TX-Schraubendreher-Bit HaWe
geprüfte Spitzenqualität für TX-Schrauben

Bestell-Nr.	Ausführung	Gr	L mm	VE	€
103052	TX	T 8	50	10	1,60
103054		T 10	50	10	1,60
103055		T 15	50	10	1,60
103056		T 20	50	10	1,60
103057		T 25	50	10	1,60
103058		T 27	50	10	1,60
103059		T 30	50	10	1,60
103060		T 40	50	10	1,60

**SCHRAUBENDREHER-BITS**

mit 1/4"-Außensechskant nach DIN 3126, Form E 6.3,
geprüfte Spitzenqualität, passen direkt auf die Maschine
wie z.B.: AEG, Black+Decker, Bosch, Hitachi, Makita, Metabo u.v.m



Schraubendreher-Bit HaWe
geprüfte Spitzenqualität für Kreuzschlitzschrauben PH

Bestell-Nr.	Ausführung	Gr	L mm	VE	€
23.020	Philips	PH 0	50	10	1,60
23.021		PH 1	50	10	1,60
23.022		PH 2	50	10	1,60
23.023		PH 3	50	10	1,60



Schraubendreher-Bit HaWe
geprüfte Spitzenqualität für Kreuzschlitzschrauben PZ

Bestell-Nr.	Ausführung	Gr	L mm	VE	€
23.030	Pozidrive	PZ 1	50	10	1,60
23.031		PZ 2	50	10	1,60
23.032		PZ 3	50	10	1,60



Schraubendreher-Bit HaWe
geprüfte Spitzenqualität für Innen-Sechskant-Schrauben

Bestell-Nr.	Ausführung	Gr	L mm	VE	€
23.042	Innen-Sechskant	2,5	50	10	1,60
23.043		3,0	50	10	1,60
23.044		4,0	50	10	1,60
23.045		5,0	50	10	1,60
23.046		6,0	50	10	1,60

SCHRAUBENDREHER-BITS



SCHRAUBENDREHER-BITS

mit 1/4"-Außensechskant nach DIN 3126, Form E 6.3, geprüfte Spitzenqualität, passen direkt auf die Maschine wie z.B.: AEG, Black+Decker, Bosch, Hitachi, Makita, Metabo u.v.m



Schraubendreher-Bit extra lang geprüfte Spitzenqualität für Kreuzschlitzschrauben

Bestell-Nr.	Ausführung	Gr	L mm	VE	€
136021	Philips	PH 1	90	10	3,45
136022		PH 2	90	10	3,45
138021	Philips	PH 1	125	10	5,00
138022		PH 2	125	10	5,00
138023		PH 3	125	10	5,00
136030	Pozidrive	PZ 1	90	10	3,45
136031		PZ 2	90	10	3,45
136032		PZ 3	90	10	3,45
138030	Pozidrive	PZ 1	125	10	5,00
138031		PZ 2	125	10	5,00



Schraubendreher-Bit extra lang geprüfte Spitzenqualität für TX-Schrauben

Bestell-Nr.	Ausführung	Gr	L mm	VE	€
136093	TX	T10	90	10	3,45
136094		T15	90	10	3,45
136095		T20	90	10	3,45
136096		T25	90	10	3,45
136098		T30	90	10	3,45
136099		T40	90	10	3,45



Edelstahl-Schraubendreher-Bit keine Roststreifen oder Lochfraß durch Fremdrost



Bestell-Nr.	Ausführung	Gr	L mm	VE	€
071011	Philips	PH 2	25	10	4,85
071012		PH 3	25	10	1,90 AV



Edelstahl-Schraubendreher-Bit keine Roststreifen oder Lochfraß durch Fremdrost



Bestell-Nr.	Ausführung	Gr	L mm	VE	€
071021	Pozidrive	PZ 2	25	10	4,85
071022		PZ 3	25	10	1,90 AV



Edelstahl-Schraubendreher-Bit keine Roststreifen oder Lochfraß durch Fremdrost



Bestell-Nr.	Ausführung	Gr	L mm	VE	€
071032	TX	T 10	25	10	4,85
071033		T 15	25	10	4,85
071034		T 20	25	10	4,85
071035		T 25	25	10	4,85
071037		T 30	25	10	4,85
071038		T 40	25	10	4,85

TIN-BITS



TIN-BITS

Korrosionsbeständigkeit durch Doppelbeschichtung
Standzeitverbesserung bis zum 10-fachen gegenüber einem unbeschichteten Bit



TIN-Schraubendreher-Bit für Kreuzschlitzschrauben PH

Bestell-Nr.	Ausführung	Gr	L mm	VE	€
3010.1	Philips	PH 1	25	10	1,90
3010.2		PH 2	25	10	1,90
3010.3		PH 3	25	10	1,90



TIN-Schraubendreher-Bit für Kreuzschlitzschrauben PZ

Bestell-Nr.	Ausführung	Gr	L mm	VE	€
3011.1	Pozidrive	PZ 1	25	10	1,90
3011.2		PZ 2	25	10	1,90
3011.3		PZ 3	25	10	1,90



TIN-Schraubendreher-Bit für TX-Schrauben, exakte Paßform

Bestell-Nr.	Ausführung	Gr	L mm	VE	€
3012.1	TX	T 10	25	10	1,90
3012.2		T 15	25	10	1,90
3012.3		T 20	25	10	1,90
3012.4		T 25	25	10	1,90
3012.5		T 30	25	10	1,90
3012.6		T 40	25	10	1,90

DIAMANTBESCHICHTETE BITS

DIAMANTBESCHICHTETE BITS (BDC) mit Torsionszone

Die Diamant-Beschichtung verhindert das gefährliche Ausgleiten des Schraubwerkzeugs aus der Schraube und reduziert den Verschleiß der Antriebsspitze.



Diamant-Schraubendreher-Bit mit Torsionszone, für Kreuzschlitzschrauben PH

Bestell-Nr.	Ausführung	Gr	L mm	VE	€
056430	Philips	PH 1	25	10	6,20
056431		PH 2	25	10	6,20
056432		PH 3	25	10	7,45



Diamant-Schraubendreher-Bit mit Torsionszone, für Kreuzschlitzschrauben PZ

Bestell-Nr.	Ausführung	Gr	L mm	VE	€
056730	Pozidrive	PZ 1	25	10	6,20
056731		PZ 2	25	10	6,20
056732		PZ 3	25	10	7,45





Diamant-Schraubendreher-Bit mit Torsionszone, für TX-Schrauben

Bestell-Nr.	Ausführung	Gr	L mm	VE	€
066100	TX	T 10	25	10	7,10
066102		T 15	25	10	7,10
066104		T 20	25	10	7,10
066106		T 25	25	10	7,10
066108		T 30	25	10	7,10
066110		T 40	25	10	7,10

BITS IN SB-VERPACKUNG



Diamant-Schraubendreher-Bit mit Torsionszone, für Kreuzschlitzschrauben je 1 Stück auf SB-Karte

Bestell-Nr.	Ausführung	Gr	L mm	VE	€	
073333	Philips		PH 2	25	10	7,45
073337	Pozidrive		PZ 2	25	10	7,45
073338			PZ 3	25	10	3,85





BITS-SB

BITS IN SB-VERPACKUNG



Schraubendreher-Bit HaWe geprüfte Spitzenqualität



je 2 Stück auf SB-Karte

Bestell-Nr.	Ausführung	Gr	L mm	VE	€	
17.101	Philips		PH 1	25	10	3,45
17.102			PH 2	25	10	3,45
17.103			PH 3	25	10	3,45
17.110	Pozidrive		PZ 1	25	10	3,45
17.111			PZ 2	25	10	3,45
17.112			PZ 3	25	10	3,45
17.393	TX		T 10	25	10	3,45
17.394			T 15	25	10	3,45
17.395			T 20	25	10	3,45
17.396			T 25	25	10	3,45
17.398			T 30	25	10	3,45
17.399			T 40	25	10	3,45
17.803	Innensechskant		3 mm	25	10	3,45
17.804			4 mm	25	10	3,45
17.805			5 mm	25	10	3,45
17.855			5,5 mm	25	10	3,45
17.806		6 mm	25	10	3,45	
17.955	Innensechskant Edelstahl rostfrei		5,5 mm	25	10	4,85



TIN-Schraubendreher-Bit HaWe



je 2 Stück auf SB-Karte

Bestell-Nr.	Ausführung	Gr	L mm	VE	€	
271.02	Philips		PH 2	25	10	5,60
271.22	Pozidrive		PZ 2	25	10	5,60
271.10	TX		T 10	25	10	5,60
271.15			T 15	25	10	5,60
271.20			T 20	25	10	5,60
271.25			T 25	25	10	5,60
271.30			T 30	25	10	5,60
271.40			T 40	25	10	5,60



TIN-Schraubendreher-Bit

je 5 Stück in SB-Dose

Bestell-Nr.	Ausführung	Gr	L mm	VE	€	
26.911	Philips		PH 2	25	1	10,00
26.921	Pozidrive		PZ 2	25	1	10,00
26.956	TX		T 20	25	1	10,00
26.957			T 25	25	1	10,00

BIT-ZUBEHÖR



1420.2

Verbindungsstück

mit Vierkantantrieb und Sechskantaufnahme für BITS

lose

Bestell-Nr.	Ausführung	L mm	VE	€
1420.2	Antrieb 1/4"-4-kt. x Aufnahme 1/4"-6-kt.	25	1	2,90
3300.3	Antrieb 3/8"-4-kt. x Aufnahme 1/4"-6-kt.	31	1	10,40
2500.6	Antrieb 1/2"-4-kt. x Aufnahme 5/16"-6-kt.	38	1	4,95
2100.4	Antrieb 1/4"-4-kt. x Aufnahme 10 mm 6-kt.	35	1	4,20
2100.5	Antrieb 3/8"-4-kt. x Aufnahme 10 mm 6-kt.	30	1	4,20



Verbindungsstück

mit Vierkantantrieb und Sechskantaufnahme für BITS

SB-verpackt

Bestell-Nr.	Ausführung	L mm	VE	€
3300.5	Antrieb 1/2"-4-kt. x Aufnahme 1/4"-6-kt.	35	1	12,65



Winkelschrauber-Vorsatz für Akku-Schrauber

Ideal zum Schrauben und Bohren in engen und schwer zugänglichen Bereichen. Schraubwinkel 90°. Gesamtlänge 136 mm, Tiefe mit Bit 39,5 mm. Aufnahme für alle 1/4" Bits und Bohrer mit 1/4" Bit-Schaft. Wechselgriff mit Bit-Magazin aus Kusto

SB-verpackt

Bestell-Nr.	Ausführung	VE	€
04.395	stabiles Alugehäuse, inkl 2 Bits PH2	1	75,20



Bohrfutter mit 6-kt.-Bitschaft

SB-verpackt

Bestell-Nr.	Ausführung	VE	€
10.165	Aufnahme 6-kt. E6.3, Spannungsbereich 1,0-6,5 mm	1	15,20

BIT-ADAPTER



Bit-Adapter-Satz 3-tlg.

für Bohrmaschine und Akkuschrauber, Chrom-Vanadium

1 St 1/4" - 6 kt. Schaft x 1/4" - 4 kt.

1 St 1/4" - 6 kt. Schaft x 3/8" - 4 kt.

1 St 1/4" - 6 kt. Schaft x 1/2" - 4 kt.

SB-verpackt

Bestell-Nr.	Ausführung	VE	€
1420.3	Chrom-Vanadium	1	8,45



Bit-Adapter

für Steckschlüssel-Einsätze 1/4"

SB-verpackt

Bestell-Nr.	Ausführung	L mm	VE	€
56.501	1/4"-4-kt. x 1/4"-6-kt.	50	10	6,80



Bit-Adapter

für Steckschlüssel-Einsätze 1/4"

lose

Bestell-Nr.	Ausführung	L mm	VE	€
151.11	1/4"-4-kt. x 1/4"-6-kt.	30	1	2,10



Bit-Adaptersatz HaWe 1/4" 2-tlg.

Verbindungsstück: 1/4"-Vierkant x 1/4"-Sechskant

Bit-Adapter: 1/4"-Vierkant x 1/4"-Sechskant

SB-verpackt

Bestell-Nr.	Ausführung	VE	€
151.20	Innen- und Außenaufnahme	10	4,75

MAGNETHALTER

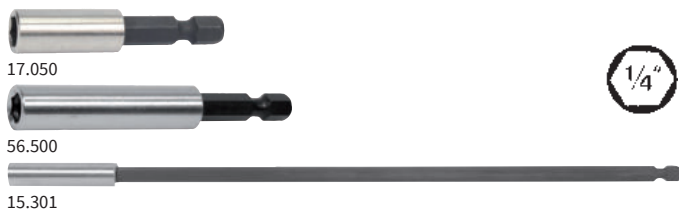

17.050

56.500

15.301



Magnethalter für BITS
aus Edelstahl, 6-kt.-Schaft E 6.3

SB-verpackt

Bestell-Nr.	Ausführung	Ø mm	L mm	VE	€
17.050	ohne Sprengring, mit Dauermagnet	10	60	10	5,00
56.500	mit Sprengring und Dauermagnet	11	75	10	6,90
15.301	mit Sprengring und Dauermagnet	11	300	1	10,20



15.007

15.150

10.252



Magnethalter für BITS
aus Edelstahl, 6-kt.-Schaft E 6.3

lose (nicht SB)

Bestell-Nr.	Ausführung	Ø mm	L mm	VE	€
15.007	ohne Sprengring, mit Dauermagnet	10	60	1	3,55
15.009	mit Sprengring und Dauermagnet	11	60	1	5,10
15.150	mit Sprengring und Dauermagnet	11	150	1	8,85
10.252	mit Sprengring und Dauermagnet	11	75	10	6,40



17.048

10.352



Magnethalter für BITS
Bit kann ohne Betätigung der Hülse eingesetzt werden.
Aus Edelstahl, mit Auswurf Funktion, 6-kt.-Schaft E 6.3

SB-verpackt

Bestell-Nr.	Ausführung	Ø mm	L mm	VE	€
17.048	mit Schnellwechsellülse	16	65	10	10,20
10.352	mit Schnellwechsellülse	16	75	10	10,90



Magnethalter für BITS
aus Edelstahl, mit Auswurf Funktion, 6-kt.-Schaft E 6.3.
Sehr schlankes Design. Durch Drücken der Sicherungskugel
kann der Bit sehr leicht entnommen werden.

SB-verpackt

Bestell-Nr.	Ausführung	Ø mm	L mm	VE	€
17.065	mit Kugel	12	65	1	13,25



Magnethalter für BITS
SDS-Schaft

lose (nicht SB)

Bestell-Nr.	Ausführung	Ø mm	L mm	VE	€
10.387	mit Schnellwechsellülse	14	80	10	12,55

BIT-HALTER



Magnethalter für BITS
mit Magnetring zum Halten der Schraube,
mit 6-kt.-Schaft E 6.3

SB-verpackt

Bestell-Nr.	Ausführung	Ø mm	L mm	VE	€
17.026	mit Magnetring	16	63	10	12,00

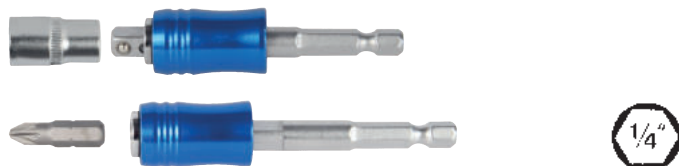

Bithalter - Adapter 2 in 1
- 1/4" Innensechskant für Bits
- 1/4" Außensechskant für Steckschlüssel-Einsätze

SB-verpackt

Bestell-Nr.	Ausführung	Ø mm	L mm	VE	€
17.021	mit Magnetring	17	75/85	1	14,65



Tiefenstop mit 2 Bit PH 2
wenn die richtige Einstelltiefe erreicht ist,
hebt sich die Klinge selbständig aus dem Kreuzschlitz

2 Stück SB-verpackt

Bestell-Nr.	Ausführung	L mm	VE	€
268.02	Schaft 1/4" x 10 mm	25	5	6,70



Schraubkopf mit Bit PH 2
macht jede Bohrmaschine zum Schrauber. Ideal für Gipskarton,
Span- und Dämmplatten usw. mit 1/4"-6-kt. Schrauber-Schaft

SB-verpackt

Bestell-Nr.	Ausführung	VE	€
011.00	mit Tiefenanschlag und automatischer Kupplung	1	17,15



Magnet-Abstandhalter für BITS
mit 6-kt.-Schaft E6.3, Einschraubtiefe einstellbar

SB-verpackt

Bestell-Nr.	Ausführung	Ø mm	L mm	VE	€
17.170	mit zusätzlichem Ringmagnet	15	55	10	9,75

BIT-HALTER

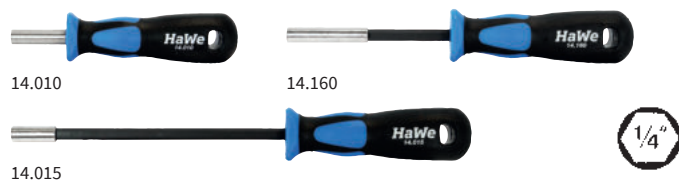

Bit-Magnet-Halter mit Handgriff

mit Aufhängeloch

Bestell-Nr.	Ausführung	L mm	VE	€
14.010	mit Magnet	140	5	10,70
14.160		205	5	9,75
14.015		270	5	13,65



Bit-Magnet-Halter mit Handgriff

mit Aufhängeloch

Bestell-Nr.	Ausführung	L mm	VE	€
14.170	mit Magnet und Schnellwechsler	205	10	12,35



Bit-Halter / Adapter 2 in 1 mit Handgriff

- 1/4" Innensechskant für Bits
- 1/4" Außensechskant für Steckschlüssel-Einsätze

SB-verpackt

Bestell-Nr.	Ausführung	L mm	VE	€
14.210	2-K-Griff	190	1	14,05



Bit-Magnet-Halter mit T-Griff und seitlichem Abtrieb

auf SB-Karte

Bestell-Nr.	Ausführung	L mm	VE	€
14.030	2-K-Griff	220	5	14,35



Magnet-Schraubendreher

mit Ratsche, Rechts- Linkslauf,
2-K-Griff, transparent mit Bit-Magazin 8-tlg.:
PH1, PH2, PZ1, PZ2, T15, T20, T25, T30

auf SB-Karte

Bestell-Nr.	Ausführung	L mm	VE	€
267.00	mit Teleskopschaft	190-265	1	26,30

BIT-BOXEN



Bit-Box TX, 8-tlg.

je 1 Bit T10, T15, T20, T25, T30, T40, 1 Magnethalter mit 6-kt.-Schaft,
Bit-Box mit Klappdeckel aus stabilem, schlagfestem Kusto

SB-verpackt

Bestell-Nr.	Ausführung	VE	€
16.040	mit Qualitäts-Bits 1/4"	5	9,25



Bit-Box Kombi, 8-tlg.

je 1 PH1, PH2, PZ2, Schlitz 5,5, T15, T20, T25, 1 Magnethalter mit 6-kt.-Schaft,
Bit-Box mit Klappdeckel aus stabilem, schlagfestem Kusto

SB-verpackt

Bestell-Nr.	Ausführung	VE	€
17.052	mit Qualitäts-Bits 1/4"	5	9,25



Bit-Box HaWe 10-tlg.

ultraflache Konstruktion, millionenfach bewährt

je 1 Bit: TX 15, TX 20, TX 25, TX 30

je 1 Bit: PH 1, PH 2

je 1 Bit: PZ 1, PZ 2

1 Bit: flach 0,8 x 5,5 mm

1 Magnethalter mit Edelstahlhülse

Bestell-Nr.	Ausführung	VE	€
8110.0	mit Qualitäts-Bits 1/4", Topqualität	10	25,80



Bit-Klappbox

Bit-Box mit Klappdeckel aus stabilem, schlagfestem Kusto

je 1 Bit T10, T15, T20, T25, T30,

je 1 Bit für Innen-6kt. SW 3,0, 4,0, 5,0

je 1 Bit PH1, PH2,

je 1 Bit PZ1, PZ2,

je 1 Bit Schlitz 4, 6 mm

1 Magnethalter mit Edelstahlhülse

Thekendisplay = 16 Stück

Bestell-Nr.	Ausführung	VE	€
17.017	mit Qualitäts-Bits 1/4"	16	16,50

BIT-BOXEN



Bit-Klappbox HaWe Edelstahl

Bit-Box mit Klappdeckel aus stabilem, schlagfestem Kusto
 je 1 Bit T10, T15, T20, T25, T30,
 je 1 Bit für Innen-6kt. SW 3,0, 4,0, 5,0
 je 1 Bit PH1, PH2,
 je 1 Bit PZ1, PZ2,
 je 1 Bit Schlitz 4, 6 mm
 1 Magnethalter mit Edelstahlhülse

Thekendisplay = 16 Stück

Bestell-Nr.	Ausführung	VE	€
17.015	mit Edelstahl-Bits 1/4"	16	44,60

BIT-BOXEN



Bit-Box HaWe 32-tlg.

Box aus stabilem, schlagfestem Kusto mit Klappdeckel
 1 Bit PH1, 2 Bit PH2, 1 Bit PH3,
 1 Bit PZ1, 2 Bits PZ2, 1 Bit PZ3,
 je 1 Schlitz-Bit 3, 4, 5, 6,
 je 1 Bit für Innen-6kt. SW 3,0, 4,0, 5,0, 6,0
 je 1 Bit T10, T15, T20, T25, T27, T30, T40,
 je 1 Bit Torx Tamper mit Loch
 TA10, TA15, TA20, TA25, TA27, TA30, TA40,
 1 Bit-Adapter 1/4"-Vierkant x 1/4"-Sechskant
 1 Bit-Magnethalter mit Schnellwechselfunktion

SB-verpackt
 Thekendisplay = 12 Stück

Bestell-Nr.	Ausführung	VE	€
17.032	mit Qualitäts-Bits 1/4"	12	27,50



Bit-Box HaWe TIN

Bit-Box mit Klappdeckel aus stabilem, schlagfestem Kusto
 je 1 Bit T10, T15, T20, T25, T30,
 je 1 Bit für Innen-6kt. SW 3,0, 4,0, 5,0
 je 1 Bit PH1, PH2,
 je 1 Bit PZ1, PZ2,
 je 1 Bit Schlitz 4, 6 mm
 1 Magnethalter mit Edelstahlhülse

Thekendisplay = 16 Stück

Bestell-Nr.	Ausführung	VE	€
17.071	mit TIN-Bits 1/4"	16	27,40



Bit-Box HaWe 19-tlg.

Klappbox aus stabilem, schlagfestem Kusto,
 je 1 PH-Bit 25 mm PH1, PH2,
 je 1 PZ-Bit 25 mm PZ1, PZ2,
 je 1 Innen-6kt.-Bit 25 mm 3, 4 mm,
 je 1 TX-Bit 25 mm T10, T15, T20, T25, T30, T40,
 1 PH2-Bit 75 mm, 1 PZ2-Bit 75 mm,
 1 Schlitz-Bit 5,5 mm 75 mm,
 je 1 TX-Bit 75 mm T20, T25, T30
 1 Bit-Magnethalter 65 mm

Thekendisplay = 12 Stück

Bestell-Nr.	Ausführung	VE	€
17.019	Profi-Qualitäts-Bits 1/4"	12	32,50



Bit-Box HaWe 25-tlg. mit Knarre

Box aus stabilem, schlagfestem Kusto mit Klappdeckel
 je 1 Bit PH1, PH2
 je 1 Bit PZ1, PZ2
 je 1 Schlitz-Bit 4, 6
 je 1 Bit für Innen-6kt. SW 3,0, 4,0, 5,0
 je 1 Bit T10, T15, T20, T25, T30, T40
 je 1 Sechskanteinsatz 1/4" 6, 7, 8, 10, 11, 13 mm
 1 Bit-Adapter 1/4" - 1/4"
 1 Bit-Adapter 1/4" - 5/16"
 1 Mini-Knarre 1/4"
 1 Bit-Magnethalter mit Edelstahlhülse

SB-verpackt
 Thekendisplay = 12 Stück

Bestell-Nr.	Ausführung	VE	€
17.025	mit Qualitäts-Bits 1/4" + Knarre	12	34,70



Schlagschrauber Bit-Satz Zimmermann

speziell abgestimmt für Maschinen + Schrauben im Dach- und Trockenbau.
 1 Impact Bithalter 1/4" mit Magnet
 1 Bit PH2 mit Tiefenstop
 Impact Klingen 1/4" E 6,3- 50 mm lang, je 1x TX20, je 2x TX25, TX30, TX40
 Impact Bits 1/4" E 6,3- 25 mm lang, je 1x PH2, PH3, TX20, TX25, je 3x TX30, TX40
 Bits 1/4" E 6,3- 25 mm lang TX45, TX50
 Impact Steckschlüsseinsatz je 1x17 mm, 19 mm
 1 Sicherungsstift 3 mm für Steckschlüsseinsatz
 1 Sicherungsring Ø 24 mm für Steckschlüsseinsatz
 1 QuickLock Adapter 1/4" E 6,3 auf 1/2" 4-kant für Steckschlüsseinsatz
 1 QuickLock Adapter 1/2" Innen-4-kant auf 1/4" Innen-6-kant für 1/4"-Bits

Bestell-Nr.	Ausführung	VE	€
790.00	27-teilig	6	76,40



Trockenbau-Bitsatz HaWe 19-tlg.

Klappbox aus stabilem, schlagfesten Kusto,
 6 Standard-Bits 25 mm PH2,
 5 Standard-Bits 50 mm PH2,
 4 TIN-Bits 25 mm PH2,
 je 1 TX-Bit 25 mm T20, T25,
 1 tiefenverstellbarer Magnetabstandhalter mit Ringmagnet
 2 Tiefenstops mit PH2-Bit

Thekendisplay = 12 Stück

Bestell-Nr.	Ausführung	VE	€
17.020	mit EVA-Einlage für sicheren Halt	12	36,70



Spezial-Bit-Satz 100-tlg., 1/4"

53 Standard-Bits + 43 Sicherheits-Bits, Härte + Drehmomente nach DIN

Inhalt:

- 3,4,4,5,5,5,5,6,6,5,7,8 mm
- 0,1,2,3
- ⊕ 0,1,2,2,2,2,2,3
- ⊕ 6,8,10
- ⊕ 0,1,2,2,2,2,2,3
- ⊕ 4,6,8,10 mm
- ⊕ T8,10,15,20,25,27,30,40,45
- ⊕ 1,2,3
- ⊕ T8,10,15,20,25,27,30,35,40
- ⊕ 1,2,3,4
- ⊕ 1.5,2,2.5,3,4,5,5.5,6,8 mm
- ⊕ M5,6,8
- 1/16,5/64,3/32,7/64,1/8,
9/64,5/32,3/16,7/32,1/4"
- 1 Hakenschrauber
- 2,2.5,3,4,5,6 mm
- 1 Magnethalter
- ⊕ 5/64,3/32,7/64,
1/8,9/64,5/32"
- 1 Bit-Adapter
- 2 Adapter 25 + 50 mm

in Kusto-Box

Bestell-Nr.	Ausführung	VE	€
1100.0	Chrom-Vanadium, 100-tlg.	1	24,50



Spezial-Bit-Satz 113-tlg., 1/4"

58 Standard-Bits + 29 Sicherheits-Bits + 20 Magnet-Steckschlüssel-Bits
 mit Schraubendreher-Magnethalter Härte + Drehmomente nach DIN

Inhalt:

- 4,5,6,7,8,9,10,11,12,13 mm
- 6,8,10
- ⊕ 5/32,3/16,7/32,1/4,9/32,
11/32,5/16,3/8,7/16,1/2"
- ⊕ 4,6,8,10
- 3,4,4,5,5,5,5,6,6,5,7,8 mm
- ⊕ 1,2,3,4
- ⊕ 00,0,1,2,3
- ⊕ Ta 8,10,15,20,25,27,30,35,40
- ⊕ 00,0,1,2,3
- ⊕ 2,2.5,3,4,5,6
- ⊕ 1.5,2,2.5,3,4,5,5.5,6,8 mm
- ⊕ 1,2,3
- 1/16,5/64,3/32,7/64,1/8,
9/64,5/32,3/16,7/32,1/4"
- 1 Schraubendreher-Magnethalter
- ⊕ T 5,6,7,8,9,10,15,20,
25,27,30,40,45
- 1 Hakenschraubendreher
- M5, M6, M8
- 1 Magnethalter
- ⊕ 0,1,2,3
- 1 Verbindungsstück 1/4"x1/4"
- 1 Bit-Adapter 25 mm
- 1 Bit-Adapter 50 mm

in Kusto-Box

Bestell-Nr.	Ausführung	VE	€
1600.0	Chrom-Vanadium, 113-tlg.	1	38,20

BIT-SORTIMENTE



2100.1

2100.2
2100.3

Bit-Satz in Kusto-Kassette

aus Chrom-Vanadium, gehärtet, stahlgrau, 6-kt.-Schaft 10 mm

Bestell-Nr.	Ausführung	VE	€
2100.1	11-tlg./XZN (Innenvielzahn) 5 Bits kurz (30 mm) M 5-6-8-10-12 5 Bits lang (75 mm) M 5-6-8-10-12 1 Adapter 1/2" x 10 mm	1	21,55
2100.2	15-tlg./für Innen-6kt. 7 Bits kurz (30 mm) 4-5-6-7-8-10-12 7 Bits lang (75 mm) 4-5-6-7-8-10-12 1 Adapter 1/2" x 10 mm	1	25,90
2100.3	15-tlg./für TX-Schrauben 7 Bits kurz (30 mm) T 20-25-30-40-45-50-55 7 Bits lang (75 mm) T 20-25-30-40-45-50-55 1 Adapter 1/2" x 10 mm	1	25,20
2100.4	Antrieb 1/4"-4-kt. x Aufnahme 10 mm 6-kt.	1	4,20
2100.5	Antrieb 3/8"-4-kt. x Aufnahme 10 mm 6-kt.	1	4,20



Bit mit 6-kt.-Schaft 10 mm, Ausführung kurz und lang, für Innen-6-kt. und TX, für Sätze 2100.2 - 2100.3

Bestell-Nr.	Ausführung	L mm	Gr	VE	€
210.63	TX	30	T 30	5	3,35
210.64		30	T 40	5	3,35
210.74	TX	75	T 40	5	4,30
210.75		75	T 45	5	4,30
210.76		75	T 50	5	4,40



Zahlsteller 22 Fächer mit Deckel

Zahlsteller 16.505 gefüllt mit diversen hochwertigen Bits und Bithaltern:
je 10 Bits TX15-TX40, PH1, PH2, PZ1, PZ2
je 10 Wera Diamant-Bits TX15-TX40, PH1, PH2, PZ1, PZ2, 10 Flach-Bits 5x25
je 1 Magnet-Steckschlüssel-Einsatz 8, 10, 13 mm
4 Schnellspann-Bithalter
4 Magnethalter Edelstahl

Bestell-Nr.	Ausführung	L mm	B mm	H mm	VE	€
16.507	202-tlg.	335	300	35	1	703,00
16.505	leer	335	300	35	1	69,60

ROHRSTECKSCHLÜSSEL



Rohrsteckschlüssel HaWe

DIN 896

Bestell-Nr.	Ausführung	SW	VE	€
7.0067	6-kt., Spezialstahl ST 55 verchromt	6 x 7	10	3,55
7.0089		8 x 9	10	3,75
7.0810		8 x 10	10	3,95
7.0911		9 x 11	10	3,95
7.1011		10x11	10	3,95
7.1012		10x12	10	4,35
7.1013		10x13	10	4,45
7.1213		12x13	10	4,35
7.1314		13x14	10	4,90
7.1415		14x15	10	4,90
7.1317		13x17	10	6,30
7.1617		16x17	10	6,30
7.1719		17x19	10	7,85
7.1819		18x19	10	7,85
7.1922		19x22	10	9,25
7.2022		20x22	10	9,25
7.2123		21x23	10	9,80
7.2224		22x24	10	9,75
7.2426		24x26	10	11,10
7.2427		24x27	10	11,20
7.2528		25x28	10	11,20
7.2730		27x30	10	13,25
7.3032		30x32	10	13,25
7.3236		32x36	10	16,20
7.3638		36x38	5	23,05
7.3641		36x41	5	25,20
7.4146		41x46	5	24,90
7.4650		46x50	5	29,40



Rohrsteckschlüssel-Satz

verchromt, in Rolltasche

Bestell-Nr.	Ausführung	SW	VE	€
7.0008	6-kt., 8-tlg.	6x7, 8x9, 10x11, 12x13, 14x15, 16x17, 18x19, 20x22	1	44,80
7.0012	6-kt., 12-tlg.	6x7, 8x9, 10x11, 12x13, 14x15, 16x17, 18x19, 20x22, 21x23, 24x27, 25x28, 30x32	1	86,20



7.0000



7.0001

Drehstift abgestuft für Rohrsteckschlüssel
Spezialstahl vergütet und verchromt

Bestell-Nr.	Ausführung	Gr	Ø mm	L mm	VE	€
7.0000	für SW 6-22	0	6-12	180	10	7,65
7.0001	für SW 6-27	1	6-14	245	10	10,60

STECKSCHLÜSSEL/ROHRSTECKSCHLÜSSEL



Sechskant-Steckschlüssel

mit Aufhängeloch

Bestell-Nr.	Ausführung	SW	L mm	VE	€
216.05	CV verchromt	5	125	10	6,10
216.55		5,5	125	10	6,40
216.06		6	125	10	6,10
216.07		7	125	10	6,85
216.08		8	125	10	7,30
216.09		9	125	10	7,20
216.10		10	125	10	7,55
216.11		11	125	10	8,25
216.13		13	125	10	9,15
216.17		17	125	10	10,30



Sechskant-Rohrsteckschlüssel

Bestell-Nr.	Ausführung	SW	L mm	VE	€
234.07	CV verchromt	7	120	10	8,75
234.08		8	120	10	8,95
234.10		10	120	10	9,35
234.13		13	120	10	10,60
234.17		17	120	10	12,35



Sechskant-Steckschlüssel

mit 2-Komponenten-Quergriff und Aufhängeloch

Bestell-Nr.	Ausführung	SW	L mm	VE	€
490.06	CV-Stahl verchromt	6	125	6	6,80
490.07		7	125	6	7,00
490.08		8	125	6	7,10
490.18		8	230	6	7,80
490.09		9	125	6	7,20
490.10		10	125	6	7,55
490.00		10	230	6	8,05
490.13		13	125	6	8,25
490.03		13	230	6	9,45

STIFTSCHLÜSSEL



Sechskant-Stiftschlüssel

mit 2-Komponenten-Quergriff

mit Aufhängeloch

Bestell-Nr.	Ausführung	SW	L mm	VE	€
155.02	CV-Stahl glanzvernickelt	2,0	100	6	2,65
155.25		2,5	100	6	2,65
155.03		3,0	100	6	2,65
155.13		3,0	150	6	3,15
155.04		4,0	100	6	2,95
155.14		4,0	150	6	3,15
155.05		5,0	100	6	3,25
155.15		5,0	150	6	3,45
155.06		6,0	100	6	3,65
155.16		6,0	150	6	3,65
155.08		8,0	150	6	4,85
155.18		8,0	200	6	5,60
155.21		10,0	200	6	7,30



Sechskant-Stiftschlüssel

mit 2-Komponenten-Quergriff und seitlichem Abtrieb

mit Aufhängeloch

Bestell-Nr.	Ausführung	SW	L mm	VE	€
547.14	CV-Stahl	4	150	12	4,45
547.15		5	150	12	5,30
547.16		6	200	12	6,00



Schraubendreher für TX-Schrauben

mit 2-Komponenten-Quergriff. CV-Stahl verchromt, Spitze schwarz mit Aufhängeloch

Bestell-Nr.	Ausführung	SW	L mm	VE	€
496.09	CV-Stahl verchromt	T 9	100	6	5,40
496.10	Spitze schwarz	T 10	100	6	5,60
496.15		T 15	100	6	5,60
496.20		T 20	100	6	5,60
496.25		T 25	100	6	5,85
496.27		T 27	100	6	5,85
496.30		T 30	100	6	6,20
496.40		T 40	100	6	6,80

STIFTSCHLÜSSEL



Sechskant-Stiftschlüssel HaWe
Stirnkanten abgefast, DIN911

Bestell-Nr.	Ausführung	SW	VE	€
159.01	CV-Stahl schwarz brüniert	1,0	10	1,85
159.15	CV-Stahl gefast, vernickelt	1,5	10	0,95
159.02		2,0	10	0,95
159.25		2,5	10	1,10
159.03		3,0	10	1,20
159.35		3,5	10	1,35
159.04		4,0	10	1,40
159.45		4,5	10	1,60
159.05		5,0	10	1,70
159.55		5,5	10	2,00
159.06		6,0	10	1,90
159.07		7,0	10	2,45
159.08		8,0	10	3,05
159.09		9,0	10	3,65
159.10		10,0	10	4,45
159.11		11,0	10	5,70
159.12		12,0	10	6,50
159.13		13,0	10	9,05
159.14		14,0	5	10,00
159.16		16,0	5	12,65
159.17		17,0	5	14,70
159.19		19,0	5	21,20
159.22		22,0	1	30,90
159.24		24,0	1	39,80



Sechskant-Stiftschlüssel
Stirnkanten abgefast, DIN911

im 100er-Pack

Bestell-Nr.	Ausführung	SW	BE	St/Pac	€
15.915	CV-Stahl gefast, vernickelt	1,5	Pac	100	39,20
15.902		2,0	Pac	100	39,50
15.925		2,5	Pac	100	42,50
15.903		3,0	Pac	100	45,80
15.904		4,0	Pac	100	59,40
15.905		5,0	Pac	100	75,20
15.906		6,0	Pac	100	100,00



Sechskant-Stiftschlüssel HaWe
Stirnkanten abgefast, DIN 911

SB-Karte

Bestell-Nr.	Ausführung	SW	VE	€
45-015	CV-Stahl glanzvernickelt	1,5	10	3,35
45-020		2,0	10	3,35
45-025		2,5	10	2,85
45-030		3,0	10	2,95
45-040		4,0	10	3,45
45-050		5,0	10	3,65
45-060		6,0	10	3,85
45-080		8,0	10	4,90
45-100		10,0	10	6,70
45-120		12,0	10	9,25

STIFTSCHLÜSSEL



Sechskant-Stiftschlüssel HaWe Kugelkopf
lange Ausführung

Bestell-Nr.	Ausführung	SW	L mm	VE	€
372.15	CV-Stahl glanzvernickelt	1,5	90x14	10	1,20
372.02		2,0	100x16	10	1,30
372.25		2,5	115x18	10	1,60
372.03		3,0	130x20	10	1,65
372.04		4,0	140x25	10	2,60
372.05		5,0	160x28	10	3,15
372.06		6,0	180x32	10	4,15
372.08		8,0	200x36	10	6,50
372.10		10,0	225x40	10	8,95
372.12		12,0	250x45	10	14,90



Sechskant-Stiftschlüssel HaWe
lange Ausführung, DIN911-L

Bestell-Nr.	Ausführung	SW	L mm	VE	€
300.02	CV-Stahl glanzvernickelt	2,0	100x15	10	1,20
300.25		2,5	115x18	10	1,30
300.03		3,0	130x20	10	1,55
300.04		4,0	140x25	10	1,65
300.05		5,0	160x28	10	2,55
300.06		6,0	180x32	10	2,75
300.07		7,0	200x36	10	4,25
300.08		8,0	200x36	10	4,55
300.10		10,0	225x40	10	7,65
300.12		12,0	250x45	10	11,30
300.14		14,0	290x60	5	15,80
300.17		17,0	335x75	5	27,90
300.19		19,0	370x85	5	40,80



Sechskant-Stiftschlüssel
Zollmaße
Stirnkanten abgefast, DIN911

Bestell-Nr.	Ausführung	SW	VE	€
15.332	CV-Stahl vernickelt	AF 3/32 = 2,38 mm	10	1,30
15.316		AF 3/16 = 4,76 mm	10	2,20
15.104		AF 1/4 = 6,35 mm	10	2,65
15.308		AF 3/8 = 9,53 mm	10	6,00



Sechskant-Stiftschlüssel TX
CV-Stahl brüniert

Bestell-Nr.	Ausführung	Gr	Ø mm	L mm	VE	€
163.10	CV-Stahl brüniert	T 10	2,74	51x17	6	3,25
163.15		T 15	3,27	54x18	6	3,25
163.20		T 20	3,86	57x19	6	3,25
163.25		T 25	4,43	60x20	6	3,25
163.30		T 30	5,52	70x24	6	3,35
163.40		T 40	6,65	76x26	6	4,55
163.45		T 45	7,82	82x28	6	5,30
163.50		T 50	8,83	95x32	6	5,80



STIFTSCHLÜSSEL-SÄTZE



Stiftschlüsselsatz HaWe 6-kt., am Ring

SB-verpackt

Bestell-Nr.	Ausführung	SW	VE	€
157.01	CV-Stahl vernickelt	1,5-2-2,5-3-4-5-6	25	9,45
157.02	CV-Stahl vernickelt	2-2,5-3-4-5-6-8-10	25	14,25



Stiftschlüsselsatz HaWe 6-kt.
in Kusto-Schiebebox

SB-verpackt

Bestell-Nr.	Ausführung	SW	VE	€
487.01	CV-Stahl, vernickelt	2-2,5-3-4-5-6-8-10	10	13,95



Stiftschlüsselsatz 6-kt.
CV-Stahl vernickelt, in Plastiktasche

SB-verpackt

Bestell-Nr.	Ausführung	SW	VE	€
157.05	8-tlg.	1,5-2-2,5-3-4-5-6-8	12	11,60
157.06	10-tlg.	1,5-2-2,5-3-4-5-6-8-10-12	6	18,55
157.08	AF/7-tlg.	1/16 5/64 3/32 1/8 5/32 3/16 1/4 Zoll AF	12	11,10
157.09	AF/9-tlg.	1/16 5/64 3/32 1/8 5/32 3/16 1/4 5/16 3/8 Zoll AF	6	16,40



Stiftschlüsselsatz TX
beidseitiges Profil, in Kusto-Schiebebox

SB-verpackt

Bestell-Nr.	Ausführung	SW	VE	€
487.03	CV-Stahl, brüniert	T-9-10-15-20-25-27-30-40	10	23,45



STIFTSCHLÜSSEL-SÄTZE



Stiftschlüsselsatz Kugelkopf

im runden Kusto-Halter, mit T-Griff-Funktion

12 Stück im Theken-Display

Bestell-Nr.	Ausführung	SW	VE	€
487.11	CV vernickelt	2-2,5-3-4-5-6-8-10	12	14,45



Stiftschlüsselsatz 6-kt.
im Klapphalter

SB-verpackt

Bestell-Nr.	Ausführung	SW	VE	€
157.04	CV-Stahl, vernickelt	2,5-3-4-5-6-8-10	6	13,65



Stiftschlüsselsatz 6-kt.
im Klapphalter-Kusto, mit Entnahmehilfe

Bestell-Nr.	Ausführung	SW	VE	€
157.20	CV-Stahl, vernickelt	2,5-3-4-5-6-8	5	14,05



STIFTSCHLÜSSEL-SÄTZE



Stiftschlüsselsatz Kugelkopf
lange Ausführung, im Kusto-Halter

SB-verpackt

Bestell-Nr.	Ausführung	SW	VE	€
157.14	CV-Stahl, vernickelt	1,5-2-2,5-3-4-5-6-8-10	5	25,70



Stiftschlüsselsatz Kugelkopf
lange Ausführung, im Kusto-Halter klappbar

SB-verpackt

Bestell-Nr.	Ausführung	SW	VE	€
157.24	CV-Stahl, vernickelt	1,5-2-2,5-3-4-5-6-8-10	4	13,15



Stiftschlüsselsatz Kugelkopf
lange Ausführung, im Kusto-Halter

SB-verpackt

Bestell-Nr.	Ausführung	SW	VE	€
157.12	CV stahlgrau	1,5-2-2,5-3-4-5-6-8-10	5	22,35



Stiftschlüsselsatz Kugelkopf
lange Ausführung, im Kusto-Halter

SB-verpackt

Bestell-Nr.	Ausführung	SW	VE	€
157.30	CV-Stahl, farbcodiert	1,5-2-2,5-3-4-5-6-8-10	5	49,10



Stiftschlüsselsatz Kugelkopf
lange Ausführung, im Kusto-Halter klappbar

SB-verpackt

Bestell-Nr.	Ausführung	SW	VE	€
157.34	S2-Stahl, farbcodiert	1,5-2-2,5-3-4-5-6-8-10	6	33,00

STIFTSCHLÜSSEL-SÄTZE



Stiftschlüsselsatz 6-kt.
lange Ausführung, im Kusto-Halter

SB-verpackt

Bestell-Nr.	Ausführung	SW	VE	€
157.10	CV-Stahl, vernickelt	1,5-2-2,5-3-4-5-6-8-10	5	23,55



Stiftschlüsselsatz Torx
lange Ausführung, im Kusto-Halter, klappbar

SB-verpackt

Bestell-Nr.	Ausführung	SW	VE	€
157.29	CV-Stahl, vernickelt	T-10-15-20-25-27-30-40-45-50	4	13,95



Gabelschlüssel DIN3110

Bestell-Nr.	Ausführung	SW	VE	€
1.0045	CV verchromt	4 x 5	12	7,65
1.0557		5,5 x 7	12	8,05
1.0067		6 x 7	12	7,20
1.0089		8 x 9	12	7,55
1.0810		8 x 10	12	7,75
1.1011		10 x 11	12	8,05
1.1013		10 x 13	12	9,80
1.1213		12 x 13	12	9,55
1.1314		13 x 14	12	9,80
1.1315		13 x 15	12	11,00
1.1415		14 x 15	12	10,40
1.1317		13 x 17	12	11,20
1.1617		16 x 17	12	11,20
1.1719		17 x 19	6	12,95
1.1819		18 x 19	6	12,95
1.1922		19 x 22	6	14,65
1.2022		20 x 22	6	14,35
1.2123		21 x 23	6	14,70
1.1924		19 x 24	6	16,10
1.2224		22 x 24	3	16,10
1.2426		24 x 26	3	17,95
1.2427		24 x 27	3	17,95
1.2430		24 x 30	3	20,90
1.2528		25 x 28	3	20,55
1.2730		27 x 30	3	25,80
1.3032		30 x 32	3	25,80
1.3236		32 x 36	3	43,40
1.3641		36 x 41	3	57,80
1.3842		38 x 42	1	57,80
1.4146		41 x 46	1	76,90
1.4650		46 x 50	1	113,00



Gabelschlüssel HaWe DIN3110

Bestell-Nr.	Ausführung	SW	VE	€
800067	CV verchromt	6 x 7	10	3,05
800089		8 x 9	10	3,75
800810		8 x 10	10	4,15
801011		10 x 11	10	4,25
801013		10 x 13	10	4,55
801213		12 x 13	10	4,55
801314		13 x 14	10	5,60
801315		13 x 15	10	5,60
801415		14 x 15	10	5,70
801417		14 x 17	10	6,30
801317		13 x 17	5	6,10
801617		16 x 17	5	5,60
801719		17 x 19	5	7,45
801819		18 x 19	5	7,45
801922		19 x 22	5	9,25
802022		20 x 22	5	9,25
802123		21 x 23	5	10,20
802224		22 x 24	5	12,95
802427		24 x 27	5	12,85
802528		25 x 28	5	14,55
802732		27 x 32	5	19,80
803032		30 x 32	5	19,15



Gabelschlüssel-Satz

CV verchromt

in Schachtelverpackung

Bestell-Nr.	Ausführung	SW	VE	€
1.0008	ELORA 8-tlg.	6x7, 8x9, 10x11, 12x13, 14x15, 16x17, 18x19, 20x22	1	72,50
1.0012	ELORA 12-tlg.	6x7, 8x9, 10x11, 12x13, 14x15, 16x17, 18x19, 20x22, 21x23, 24x27, 25x28, 30x32	1	147,00
1.1008	ELORA 8-tlg. Zoll AF	1/4" x 5/16", 5/16" x 3/8", 7/16" x 1/2", 9/16" x 5/8", 11/16" x 3/4", 13/16" x 7/8", 15/16" x 1", 1 1/16" x 1 1/4"	1	105,00



61.008
61.012



1.2008
1.2012

Gabelschlüssel-Satz HaWe

CV-Stahl verchromt

Bestell-Nr.	Ausführung	SW	VE	€
61.008	8-tlg. im Halter	6x7, 8x9, 10x11, 12x13, 14x15, 16x17, 18x19, 20x22	1	26,30
61.012	12-tlg. im Halter	6x7, 8x9, 10x11, 12x13, 14x15, 16x17, 18x19, 20x22, 21x23, 24x27, 25x28, 30x32	1	55,70
1.2008	8-tlg. in Rolltasche	6x7, 8x9, 10x11, 12x13, 14x15, 16x17, 18x19, 20x22	1	27,20
1.2012	12-tlg. in Rolltasche	6x7, 8x9, 10x11, 12x13, 14x15, 16x17, 18x19, 20x22, 21x23, 24x27, 25x28, 30x32	1	56,40



Überwurfmutter-Schlüssel

Bestell-Nr.	Ausführung	SW	VE	€
4.1011	CV-verchromt, 6-kt.	10x11	6	23,50
4.1012		10x12	6	23,50
4.1113		11x13	6	23,50
4.1719	CV-verchromt, 12-kt.	17x19	6	29,90



Doppel-Schraubenschlüssel

DIN895

Bestell-Nr.	Ausführung	SW	VE	€
6.1013	Spezialstahl phosphatiert	10 x 13	10	1,25 AV
6.3236		32 x 36	5	9,95 AV

UNIVERSALSCHLÜSSEL



Einfach-Schraubenschlüssel HaWe DIN894

Bestell-Nr.	Ausführung	SW	VE	€
894.13	Spezialstahl phosphatiert	13	10	1,55 AV
894.17		17	10	2,00 AV
894.19		19	10	2,20 AV
894.27		27	10	4,90
894.30		30	10	6,30
894.32		32	10	8,05
894.36		36	10	11,00
894.38		38	5	14,15
894.41		41	5	14,55
894.46		46	5	16,80
894.50		50	5	22,00
894.55		55	5	26,90
894.60		60	5	39,00
894.65		65	5	54,20
894.70		70	5	74,20
894.75		75	5	88,00
894.80		80	5	138,00
894.85		85	1	153,00
894.90		90	1	186,00



Rollgabelschlüssel CV-Stahl geschmiedet, gehärtet, verchromt

Bestell-Nr.	Ausführung	L mm	VE	€
700.06	Spannweite 20 mm	150	6	11,00
700.08	Spannweite 25 mm	200	6	12,95
700.10	Spannweite 29 mm	250	6	17,95
700.12	Spannweite 34 mm	300	6	25,80
700.15	Spannweite 45 mm	380	6	38,00



Rollgabelschlüssel CV-Molybdän-Stahl, DIN 3117-B geschmiedet und gehärtet, verchromt, Kopf poliert Industrie-Qualität, mit metrischer Maßeinteilung am Maul

Bestell-Nr.	Ausführung	L mm	VE	€
707.08	Spannweite 24 mm	205	6	17,95
707.10	Spannweite 29 mm	255	6	25,90
707.12	Spannweite 34 mm	310	6	37,90

RINGSCHLÜSSEL



Ringschlüssel DIN838, 45° gekröpft

Bestell-Nr.	Ausführung	SW	VE	€
2.1011	CV verchromt	10 x 11	12	16,65
2.1013		10 x 13	12	17,25
2.1213		12 x 13	12	17,35
2.1317		13 x 17	12	20,55
2.1415		14 x 15	12	18,60
2.1617		16 x 17	12	20,00
2.1719		17 x 19	12	22,85
2.1819		18 x 19	12	22,85
2.1922		19 x 22	12	29,40
2.1924		19 x 24	12	31,00
2.2123		21 x 23	6	30,60
2.2224		22 x 24	6	31,00
2.2427		24 x 27	6	34,30
2.2430		24 x 30	6	38,20
2.3032		30 x 32	6	42,50
2.3236		32 x 36	1	66,20
2.3641		36 x 41	1	82,30
2.4146		41 x 46	1	106,00



Ringschlüssel-Satz gekröpft, CV verchromt

Bestell-Nr.	Ausführung	SW	VE	€
2.0008	8-tlg. in Schachtelpackung	6x7, 8x9, 10x11, 12x13, 14x15, 16x17, 18x19, 20x22	1	144,00
2.0012	12-tlg. in Schachtelpackung	6x7, 8x9, 10x11, 12x13, 14x15, 16x17, 18x19, 20x22, 21x23, 24x27, 25x28, 30x32	1	274,00



Ringschlüssel DIN837, gerade (flach)

Bestell-Nr.	Ausführung	SW	VE	€
3.1011	CV verchromt	10x11	12	11,70
3.1213		12x13	12	12,35
3.1719		17x19	12	17,85



Ringschlüssel-Satz gerade (flach) CV verchromt

Bestell-Nr.	Ausführung	SW	VE	€
3.0008	8-tlg. in Schachtelpackung	6x7, 8x9, 10x11, 12x13, 14x15, 16x17, 18x19, 20x22	1	113,00
3.0012	12-tlg. in Schachtelpackung	6x7, 8x9, 10x11, 12x13, 14x15, 16x17, 18x19, 20x22, 21x23, 24x27, 25x28, 30x32	1	217,00

SCHLÜSSEL



Ringschlüssel HaWe DIN838
45° gekröpft

Bestell-Nr.	Ausführung	SW	VE	€
900067	CV verchromt	6x 7	10	4,35
900089		8x 9	10	4,85
900810		8x10	10	5,30
901011		10x11	10	5,20
901013		10x13	10	5,80
901213		12x13	10	5,80
901415		14x15	10	6,40
901317		13x17	5	7,30
901617		16x17	5	6,90
901719		17x19	5	8,45
901819		18x19	5	8,55
901922		19x22	5	10,90
902022		20x22	5	10,90
902427		24x27	5	15,50
902528		25x28	5	18,45
903032		30x32	5	23,35



Ringschlüssel-Satz HaWe
CV-Stahl, verchromt

Bestell-Nr.	Ausführung	SW	VE	€
2.5008	8-tlg. in Rolltasche und Schachtelpackung	6x7, 8x9, 10x11, 12x13, 14x15, 16x17, 18x19, 20x22	1	38,60



Gabel-Ringschlüssel DIN3113, Form B
Ringseite 15° gekröpft, lange Ausführung

Bestell-Nr.	Ausführung	SW	L mm	VE	€
205.05	CV verchromt	5,5	125	12	9,80
205.06		6	130	12	9,80
205.07		7	130	12	9,80
205.08		8	140	12	11,20
205.09		9	150	12	12,00
205.10		10	150	12	12,00
205.11		11	160	12	12,35
205.12		12	180	6	13,70
205.13		13	180	6	13,70
205.14		14	195	6	15,65
205.15		15	215	6	17,00
205.16		16	215	6	17,35
205.17		17	235	6	19,25
205.18		18	255	6	21,30
205.19		19	255	6	22,45
205.20		20	275	6	24,25
205.21		21	275	6	24,90
205.22		22	295	6	26,30
205.24		24	320	3	32,30
205.26		26	345	3	35,90
205.27		27	370	3	37,20
205.30		30	395	3	46,40
205.32		32	420	3	48,00
205.34		34	420	3	65,20
205.36		36	460	3	71,10
205.38		38	460	3	89,90
205.41		41	510	3	105,00
205.46		46	520	1	146,00
205.50		50	560	1	176,00
205.55		55	620	1	217,00

GABEL-RINGSCHLÜSSEL



Gabel-Ringschlüssel-Satz
CV verchromt, in Schachtelpackung

Bestell-Nr.	Ausführung	SW	VE	€
20.512	12-tlg.	6-7-8-9-10-11 13-14-16-17-19-22	1	163,00
20.516	16-tlg.	6-7-8-9-10-11-12-13-14 17-19-22-24-27-30-32	1	300,00
20.525	25-tlg.	6-7-8-9-10-11-12-13-14-15 16-17-18-19-20-21-22-23 24-25-26-27-28-30-32	1	521,00
20.108	8-tlg. Zoll AF	5/16", 3/8", 7/16", 1/2" 9/16", 5/8", 11/16", 3/4"	1	117,00



Gabel-Ringschlüssel HaWe DIN3113
Ringseite 15° abgebogen

Bestell-Nr.	Ausführung	SW	L mm	VE	€
203.06	CV verchromt	6	100	10	2,65
203.07		7	110	10	2,65
203.08		8	120	10	3,05
203.09		9	130	10	3,05
203.10		10	140	10	3,65
203.11		11	150	10	3,55
203.12		12	160	10	3,75
203.13		13	170	10	4,15
203.14		14	180	10	4,55
203.15		15	190	10	4,65
203.16		16	200	10	4,85
203.17		17	210	10	5,10
203.18		18	220	10	6,20
203.19		19	230	10	7,00
203.21		21	250	10	8,85
203.22		22	260	10	9,80
203.24		24	280	5	11,10
203.27		27	310	5	13,65
203.30		30	340	5	17,35
203.32		32	360	5	18,85



63.008
63.012



125.08
125.12

Gabel-Ringschlüssel-Satz HaWe
Impex solide und preiswert

Bestell-Nr.	Ausführung	SW	VE	€
63.008	8-tlg. im Halter	8-9-10-11-13 14-17-19	2	21,00
63.012	12-tlg. im Halter	6-7-8-9-10-11-12 13-14-17-19-22	1	32,60
125.08	8-tlg. in Rolltasche	8-9-12-13 14-17-19-22	1	30,10
125.12	12-tlg. in Rolltasche	6-7-8-10-11-12-13 14-15-17-19-22	1	37,70

FREILAUFSCHLÜSSEL



Gabelring-Ratschenschlüssel HaWe

gerade Form

- Rechts- und Linkslauf
- Ratschenmechanismus exakt verzahnt mit 72 Zähnen
- Rückstellwinkel nur 5°, dies ermöglicht das Schrauben ohne abzusetzen, auch in schwierigsten Engstellen
- auch für Arbeiten unter stärksten Belastungen geeignet

SB-verpackt

Bestell-Nr.	Ausführung	SW	L mm	VE	€
209.10	CV-verchromt - poliert	10	160	10	10,80
209.13		13	175	10	13,15
209.17		17	225	10	16,50
209.19		19	245	10	18,95
209.04	Satz 4-tlg., 10/13/17/19 mm			6	59,30



Gabelring-Ratschenschlüssel HaWe

Ringseite gekröpft

- umschaltbar, Rechts- und Linkslauf
- Ratschenmechanismus exakt verzahnt mit 72 Zähnen
- Rückstellwinkel nur 5°, dies ermöglicht das Schrauben ohne abzusetzen, auch in schwierigsten Engstellen
- auch für Arbeiten unter stärksten Belastungen geeignet

SB-verpackt

Bestell-Nr.	Ausführung	SW	L mm	VE	€
709.10	CV-verchromt - poliert	10	156	10	12,20
709.13		13	175	10	15,70
709.17		17	225	10	20,50
709.19		19	245	10	21,70
709.04	Satz 4-tlg., 10/13/17/19 mm			6	72,30



Ring-Ratschenschlüssel-Satz HaWe 4 in 1

umschaltbar, Rechts- und Linkslauf, zwölfkant, CV-verchromt poliert. Jeweils 4 Größen in einem Schlüssel.

SB-verpackt

Bestell-Nr.	Ausführung	VE	€
204.05	10/13/17/19 mm	1	35,30
204.04	3-tlg. Satz, 8/9/10/11/12/13/14/15/16/17/18/19 mm	1	92,40

RATSCHENSCHLÜSSEL

①

RATSCHENSCHLÜSSEL/GERÜSTSCHLÜSSEL

- CV-Stahl
- mit Durchgangsloch für Gewindestangen
- für Dachdecker, Zimmerleute, Gerüstbauer usw.
- gängige Größen in einem Schlüssel



Ratschenschlüssel/Gerüstschlüssel HaWe

CV-Stahl, für Dachdecker, Zimmerleute, Gerüstbauer usw., mit Durchgangsloch für Gewindestangen

Bestell-Nr.	Ausführung	SW	VE	€
45.001	Rechts/Links-Schaltung	19 x 22	1	44,70
45.002		19 x 24	1	52,40



Ratschenschlüssel/Gerüstschlüssel HaWe mit Nageleisen

CV-Stahl, mit Umschaltknarre, anklappbarem Nageleisen, Hammer und Spitzkegeldorn, mit Durchgangsloch für Gewindestangen

Bestell-Nr.	Ausführung	SW	VE	€
41.001	Rechts/Links-Schaltung	19 x 22	1	48,60



Ratschenschlüssel/Gerüstschlüssel HaWe 8 in 1

8 Schlüsselweiten in einem Schlüssel. 10x13-14x17-19x22-24x27 mm, mit Durchgangsloch für Gewindestangen

Bestell-Nr.	Ausführung	VE	€
360.81	Rechts/Links-Schaltung	1	68,10

UNIVERSALSCHLÜSSEL



Feuerwehr-Schlüssel HaWe

zum Öffnen aller Absperr- und Parkpfosten mit Dreikantverschluss.
Dreikant-Kantenlänge innen ca. 19 mm.

Bestell-Nr.	Ausführung	Gr	VE	€
42.333	verzinkt, mit unverlierbarem Drehstift	M12	10	7,75

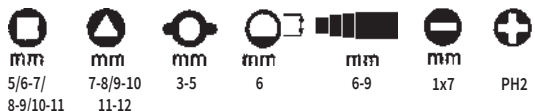
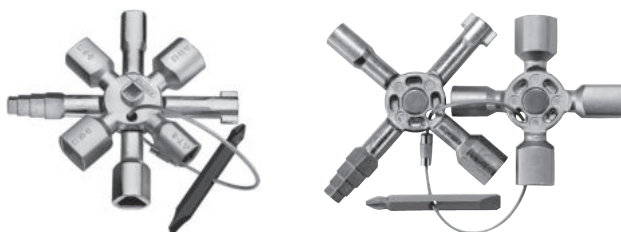

Universalschlüssel TwinKey

2 Kreuzschlüssel mit Magnet platzsparend verbunden. 10 Profile in einem Schlüssel.
Für alle gängigen Schließsysteme und Größen. **SB-verpackt**

Bestell-Nr.	Ausführung	L mm	VE	€
0110.1	Zink-Druckguß	95	10	42,90

10 Stück im Thekendisplay



Schalterschrankschlüssel Universal

für alle gängigen Absperrsysteme der Gas-, Wasser- und Elektrizitätsversorgung
sowie für technische Anlagen in Gebäuden, wie Klima-,
und Belüftungsanlagen, Absperrventile, Netzschalttafeln usw. **SB-verpackt**

Bestell-Nr.	Ausführung	L mm	VE	€
1103.0	Zink-Druckguß	71x71	5	27,70

UNIVERSALSCHLÜSSEL



Bauschlüssel MEGA

Praktische Universalschlüssel für alle Baufachleute, Architekten und Handwerker.
4-kant-Dornschlüssel für 6,7,8 mm, Flaschenöffner (Kapselheber).
Mitnehmer für Profilzylinder-Ausschnitt. Konischer 4-kant-Dorn von 6-10 mm
6-kant-Schlüssel 3 mm

Bestell-Nr.	Ausführung	VE	€
42.903	Zink-Druckguß vernickelt	10	19,55



Bauschlüssel MEGA mit Mess-Skala

Zink-Druckguss vernickelt. Praktische Universalschlüssel für alle Baufachleute,
Architekten und Handwerker. 4-kant-Dornschlüssel für 6,7,8 mm,
Mess-Skala (5 mm-Abstufung) zum Messen der Zylinderlänge von 25 bis 70 mm.
Mitnehmer für Schlösser mit Profilzylinder-Ausschnitt.
Abgestufter Mess- und Funktionsdornschlüssel für 4-kant-Schlossnuss 7,8,9,10 mm.
6-kant-Stiftschlüssel 3 mm

Bestell-Nr.	Ausführung	VE	€
42.666	Zink-Druckguss, vernickelt	10	20,80



Bauschlüssel Multifunktional

Multifunktionaler Universalschlüssel für alle Baufachleute, Architekten und
Handwerker. Aussenvierkant SW 7 + 8 mm, Aussendreikant Größe 8 mm,
Schraubeneinsatz PZ 2, Schraubeneinsatz Schlitz 3 mm, Heizentlüftungs-Vierkant
SW 5 mm, Messkala bis 40 mm, Rundzylinder-Mitnehmer Nenn-Ø 22 mm,
Flaschenöffner am Mitnehmer, Innen-Vierkant SW 7 / 8 / 9 / 10 mm,
Innen-6-kt SW 3 mm **SB-verpackt**

Bestell-Nr.	Ausführung	VE	€
42.943	Zink-Druckguss, vernickelt	1	54,40

KNARREN UND EINSÄTZE

1/4"



Betätigungswerkzeug für Steckschlüssel
CV verchromt

Bestell-Nr.	Ausführung	VE	€
146.01	Umschaltknarre mit Kusto-Griff	1	65,60
146.06	Verlängerung 50 mm	6	8,65
146.08	Verlängerung 150 mm	6	8,35
146.12	Reduzier-Einsatz 1/4" innen - 3/8" außen	1	14,05
146.13	Reduzier-Einsatz 3/8" innen - 1/4" außen	1	16,20



Steckschlüssel-Einsatz

Bestell-Nr.	Ausführung	SW	VE	€
442.55	Sechskant-Einsätze	5,5	10	6,10
442.06		6	10	5,80
442.07		7	10	5,80
442.08		8	10	5,80
442.09		9	10	5,80
442.10		10	10	6,40
442.12		12	12	6,40
442.13		13	10	7,45
442.14		14	10	7,45
444.38		Sechskant-Einsatz Zoll AF	3/8=9,52	5
4455.3	Einsätze für Innen-6kt.	3	10	8,25
4455.4		4	10	8,25
4455.5		5	10	8,25
4455.6		6	10	8,25
4455.8		8	10	8,25
446.15	TX-Einsätze	T 15	5	12,35
446.20		T 20	5	12,35
446.25		T 25	5	12,35
446.30		T 30	5	12,35
446.40		T 40	5	12,35



Betätigungswerkzeug für Steckschlüssel
OLSON, CV geschmiedet, gehärtet und verchromt

Bestell-Nr.	Ausführung	VE	€
712.05	Umschaltknarre feinverzahnt + Auswurf	6	27,40
780.05	Umschaltknarre mit gekröpftem 2-K-Griff + Auswurf	1	22,05
151.02	Umschaltknarre mit Gummigriff + Auswurf	1	13,15
151.03	Kusto-Drehgriff	1	5,50
151.07	Verlängerung 100 mm	1	3,75
151.08	Verlängerung 150 mm	1	5,40



1/4"

Steckschlüssel-Einsatz OLSON
extra tief, lange Ausführung

Bestell-Nr.	Ausführung	SW	L mm	VE	€
149.07	Sechskant-Einsätze	7	50	1	3,25
149.08		8	50	1	3,25
149.10		10	50	1	3,35
149.13		13	50	1	4,25

KNARREN UND EINSÄTZE

1/4"



1/4"

Steckschlüssel-Einsatz OLSON

Bestell-Nr.	Ausführung	SW	VE	€
142.07	Sechskant-Einsätze	7	10	1,80
142.08		8	10	1,80
142.10		10	10	1,70
142.11		11	10	0,95 AV
142.13		13	10	2,10
145.04	Schraubendreher-Einsätze	4	5	0,75 AV
145.07		7	5	0,75 AV

Mit SB-Aufhänger

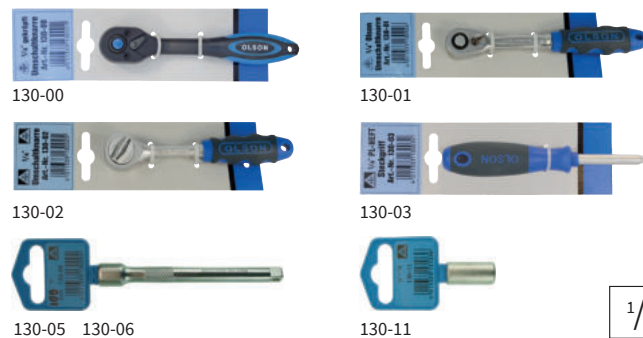

Betätigungswerkzeug für Steckschlüssel
OLSON, CV geschmiedet, gehärtet und verchromt

SB-verpackt

Bestell-Nr.	Ausführung	L mm	VE	€
130-00	Umschaltknarre m. gekr., 2-K-Griff + Auswurf	140	1	22,55
130-01	Umschaltknarre feinverzahnt + Auswurf	120	5	30,30
130-02	Umschaltknarre mit Gummigriff + Auswurf	135	5	15,80
130-03	Kusto-Drehgriff	145	5	8,15
130-05	Verlängerung	150	5	7,10
130-06	Verlängerung	100	5	5,10
130-11	Verbindungsstück 1/4" x 1/4"	24	5	4,65



1/4"

Steckschlüssel-Einsatz OLSON

SB-verpackt

Bestell-Nr.	Ausführung	SW	VE	€
13-040	Sechskant-Einsätze	4	5	1,95 AV
13-070		7	5	3,15
13-080		8	5	3,15
13-100		10	5	3,25
13-110		11	5	1,95 AV
13-130		13	5	3,55

KNARREN UND EINSÄTZE

3/8"



712.04



880.01



880.04

146.13



3/8"

Betätigungswerkzeug für Steckschlüssel
CV verchromt

Bestell-Nr.	Ausführung	L mm	VE	€
712.04	Umschaltknarre OLSON, feinverzahnt + Auswurf	200	6	33,20
880.01	Umschaltknarre		1	83,30
880.04	Verlängerung	75	6	14,70
880.05	Verlängerung	125	6	17,10
146.13	Reduzier-Einsatz 3/8" innen - 1/4" außen		1	16,20



3/8"

Steckschlüssel-Einsatz

Bestell-Nr.	Ausführung	SW	VE	€
870.10	6-kt.-Einsätze, CV verchromt	10	6	9,35
870.13		13	6	9,35
870.15		15	6	9,35
870.17		17	6	9,35
870.19		19	6	9,35

KNARREN UND EINSÄTZE

3/8"



208.08



208.05

3/8"

Betätigungswerkzeug für Steckschlüssel
OLSON, CV geschmiedet, gehärtet und verchromt

Bestell-Nr.	Ausführung	VE	€
208.08	Umschaltknarre mit Gummigriff	1	16,50
208.03	Verlängerung 75 mm	1	4,75
208.05	Reduzierstück 3/8" innen - 1/4" außen	1	3,75
208.21	Zündkerzen-Einsatz	1	0,95 AV

mit SB-Aufhänger



250-03



250-01



250-04

250-02

3/8"

Betätigungswerkzeug für Steckschlüssel
OLSON, CV geschmiedet, gehärtet und verchromt

SB-verpackt

Bestell-Nr.	Ausführung	L mm	VE	€
250-03	Umschaltknarre OLSON, feinverzahnt + Auswurf	200	5	36,00
250-01	Umschaltknarre mit Gummigriff + Auswurf	200	5	19,45
250-04	Verlängerung	75	5	6,40
250-02	Reduzierstück 3/8" innen - 1/4" außen	32	5	5,90



SB-Aufhänger

für Steckschlüssel-Einsätze

Bestell-Nr.	Ausführung	Gr	VE	€
9746.0	Kusto grau	1/4"	50	1,45
9745.0	Kusto grün	3/8"	50	0,55 AV
9744.0	Kusto blau	1/2"	50	1,45



3/8"

Steckschlüssel-Einsatz

SB-verpackt

Bestell-Nr.	Ausführung	SW	VE	€
25-020	Sechskant-Einsätze 3/8"	20	5	1,95 AV
25-021		21	5	1,95 AV

KNARREN UND EINSÄTZE

1/2"



712.00



77.100



77.200



77.202



1/2"

Betätigungswerkzeug für Steckschlüssel
CV verchromt

Bestell-Nr.	Ausführung	L mm	VE	€
712.00	Umschaltknarre OLSON mit Auswurf	250	6	41,00
77.100	Umschaltknarre außen + innen	250	5	84,60
77.200	Durchsteckknarre mit Verb.-Vierkant	250	1	50,90
77.202	Verbindungs-Vierkant	35	1	8,80



77.003



77.004



77.013



1/2"

Betätigungswerkzeug für Steckschlüssel
CV verchromt

Bestell-Nr.	Ausführung	L mm	VE	€
77.003	Schiebegriff	300	4	26,40
77.004	Verlängerung	75	6	15,50
77.005		125	6	16,50
77.006		250	6	22,50
77.012	Reduzier-Einsatz 1/2" innen-3/4" außen	46	6	17,35
77.013	Reduzier-Einsatz 3/4" innen-1/2" außen	56	6	28,20
77.014	Reduzier-Einsatz 1/2" innen-3/8" außen		6	15,50
77.015	Reduzier-Einsatz 3/8" innen-1/2" außen		6	15,65



Steckschlüssel-Einsatz

Bestell-Nr.	Ausführung	SW	VE	€
771.08	Sechskant, CV verchromt	8	6	9,35
771.09		9	6	9,35
771.10		10	6	9,35
771.12		12	6	9,35
771.13		13	6	9,35
771.14		14	6	9,35
771.15		15	6	9,35
771.16		16	6	9,35
771.17		17	6	10,60
771.18		18	6	10,60
771.19		19	6	10,60
771.20		20	6	10,60
771.21		21	6	10,60
771.22		22	6	10,60
771.24		24	6	13,15
771.27		27	6	15,60
771.30		30	6	15,60
771.32		32	6	15,60
771.36		36	6	26,00
671.38	Sechskant, Zoll AF	3/8=9,52	6	9,35



1/2"

KNARREN UND EINSÄTZE

1/2"



1/2"

Schraubendreher-Einsatz
für Innensechskantschrauben, CV-verchromt

Bestell-Nr.	Ausführung	SW	L mm	VE	€
321.01	für Schrauben M5	4	55	6	5,20
321.02	für Schrauben M6	5	55	6	5,20
321.22	für Schrauben M6 lang	5	100	6	6,90
321.03	für Schrauben M8	6	55	6	5,20
321.33	für Schrauben M8 lang	6	100	6	6,90
321.13	für Schrauben für VW	7	55	6	5,20
321.23	für Schrauben für VW lang	7	100	6	6,90
321.04	für Schrauben M10	8	55	6	5,60
321.05	für Schrauben M10 lang	8	100	6	6,90
321.06	für Schrauben M12	10	55	6	5,90
321.08	für Schrauben M14	12	55	6	7,45
321.09	für Schrauben M16/18	14	55	6	8,85
321.00	für Schrauben M20/22	17	55	6	10,50
321.11	für Schrauben M24	19	55	6	12,65

Weitere lange Einsätze auf Anfrage.



1/2"

Schraubendreher-Einsatz
für XZN-Schrauben (Vielzahn), CV-verchromt

Bestell-Nr.	Ausführung	Gr	L mm	VE	€
3230.2	für Schrauben M6	2	55	6	5,30
3230.3	für Schrauben M8	3	55	6	5,30
3230.4	für Schrauben M8 lang	4	100	6	7,45
3230.5	für Schrauben M10	5	55	6	5,90
3230.6	für Schrauben M10 lang	6	100	6	9,45
3230.7	für Schrauben M12	7	55	6	7,45
3230.8	für Schrauben M12 lang	8	100	6	10,90
3230.9	für Schrauben M14	9	55	6	8,35
3230.0	für Schrauben M16	10	55	6	10,10



1/2"

TX-Schraubendreher-Einsatz
für Torx-Schrauben, CV-verchromt

Bestell-Nr.	Ausführung	Gr	L mm	VE	€
3240.2	für Schrauben M5	T 25	55	6	5,20
3240.4	für Schrauben M6	T 30	55	6	5,20
3240.5	für Schrauben M8	T 40	55	6	5,30
3240.6	für Schrauben M8/10	T 45	55	6	5,60
3240.7	für Schrauben M10	T 50	55	6	5,90
3240.8	für Schrauben M12	T 55	55	6	5,60
3240.0	für Schrauben M16	T 60	55	6	7,45



1/2"

Schraubendreher-Einsatz
für Außen - TX - Schrauben, CV-verchromt

Bestell-Nr.	Ausführung	Gr	L mm	VE	€
326.10	für Schrauben M8	E 10	38	10	3,85
326.12	für Schrauben M10	E 12	38	10	4,05
326.14	für Schrauben M12	E 14	38	10	4,05
326.18	für Schrauben M14	E 18	38	10	5,20

KNARREN UND EINSÄTZE

1/2"



1/2"

Steckschlüssel-Einsatz

extra tief, lange Ausführung, 6-kt., für Zündkerzen, mit Gummeinsatz

Bestell-Nr.	Ausführung	SW	L mm	VE	€
77.023	CV verchromt, ohne Magnet	16	80	6	25,80



1/2"

Steckschlüssel-Einsatz

extra tief, lange Ausführung

Bestell-Nr.	Ausführung	SW	L mm	VE	€
775.10	CV verchromt, 12-kt.	10	80	6	23,15
775.13		13	80	6	23,15
775.17		17	80	6	25,30
775.19		19	80	6	26,90
775.22		22	80	6	26,70
775.24		24	80	6	29,40



1/2"

Steckschlüssel-Einsatz OLSON

extra tief, lange Ausführung

Bestell-Nr.	Ausführung	SW	L mm	VE	€
529.10	6-kt.-Einsätze	10	75	1	9,25
529.13		13	75	1	9,25
529.15		15	75	1	9,25
529.17		17	75	1	9,75
529.19		19	75	1	10,40
529.22		22	75	1	12,65



1/2"

Steckschlüssel-Einsatz OLSON

Bestell-Nr.	Ausführung	SW	L mm	VE	€
525.10	6-kt.-Einsätze	10	37	6	3,35
525.11		11	37	6	1,35 AV
525.13		13	37	6	3,35
525.15		15	37	6	3,55
525.16		16	37	6	3,65
525.17		17	37	6	3,75
525.18		18	37	6	3,95
525.19		19	37	6	3,95
525.22		22	37	6	5,60
525.24		24	37	6	6,00
525.30		30	42	6	9,75
525.36		36	60	1	14,65



1/2"

Schlagschrauber-Einsatz

Impact-Kraft
DIN3129 CV-Spezialstahl brüniert, Vierkantantrieb

Bestell-Nr.	Ausführung	SW	VE	€
790.13	1/2"	13	1	5,10
790.17		17	1	5,60
790.18		18	1	6,10
790.19		19	1	6,70
790.24		24	1	8,55
790.30		30	1	12,35
791.17	3/4"	17	1	7,05 AV

KNARREN UND EINSÄTZE

1/2"



780.00



5250.8



5250.2



52.012

1/2"

Betätigungswerkzeug für Steckschlüssel

OLSON, CV-geschmiedet, gehärtet und verchromt

Bestell-Nr.	Ausführung	L mm	VE	€
780.00	Umschaltknarre gekröpft + Auswurf	255	1	29,40
5250.8	Umschaltknarre mit Gummigriff + Auswurf	250	1	25,20
5250.2	Gleitgriff	240	1	12,20
52.012	Verlängerung	125	1	7,75



1/2"

Durchsteckknarre

OLSON, CV-geschmiedet, gehärtet und verchromt

Bestell-Nr.	Ausführung	L mm	VE	€
52.200	mit Verbindungs-Vierkant	270	1	31,50

Mit SB-Aufhänger

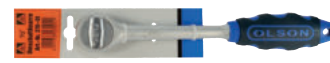

270-01



270-02

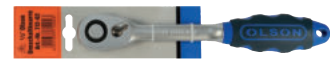

712-02



270-05



270-03

1/2"

Betätigungswerkzeug für Steckschlüssel

OLSON, CV geschmiedet, gehärtet und verchromt

SB-verpackt

Bestell-Nr.	Ausführung	L mm	VE	€
270-01	Umschaltknarre mit Gummigriff + Auswurf	255	5	26,20
270-02	Umschaltknarre gekröpft + Auswurf	255	1	32,50
712-02	Umschaltknarre mit Auswurf	250	5	39,10
270-05	Gleitgriff	250	5	14,15
270-03	Verlängerung	125	5	8,85



1/2"

Steckschlüssel-Einsatz

SB-verpackt

Bestell-Nr.	Ausführung	Gr	VE	€
270-10	Sechskant-Einsätze 1/2"	10	5	5,10
270-13		13	5	5,10
270-15		15	5	5,10
270-16		16	5	5,20
270-17		17	5	5,50
270-18		18	5	5,70
270-19		19	5	5,70
270-22		22	5	7,30
270-24		24	5	7,85
270-30		30	5	10,90

KNARREN UND EINSÄTZE

3/4"



774.01



774.02



774.03



3/4"

Betätigungswerkzeug für Steckschlüssel CV verchromt

Bestell-Nr.	Ausführung	L mm	VE	€
774.01	Umschaltknarre	500	1	227,00
774.02	Zahnradknarre mit Verbindungsvierkant	500	1	137,00
774.03	Verbindungsvierkant	42	1	14,55



774.07



774.08



3/4"

Betätigungswerkzeug für Steckschlüssel CV verchromt

Bestell-Nr.	Ausführung	L mm	VE	€
774.07	Schiebegriff	480	1	62,70
774.08	Verlängerung	200	1	40,40
77.012	Reduzier-Einsatz 1/2" innen-3/4" außen	46	6	17,35
77.013	Reduzier-Einsatz 3/4" innen-1/2" außen	56	6	28,20
774.14	Reduzier-Einsatz 1" innen-3/4" außen	70	1	51,00



Steckschlüssel-Einsatz CV verchromt

Bestell-Nr.	Ausführung	SW	VE	€
772.24	Sechskant	24	3	18,85
772.27		27	3	19,60
772.30		30	3	21,50
772.32		32	3	22,15
772.36		36	3	29,60
772.41		41	3	37,60
772.46		46	3	50,90
772.50		50	1	61,40
772.55		55	1	68,60



3/4"

STECKSCHLÜSSEL-SÄTZE

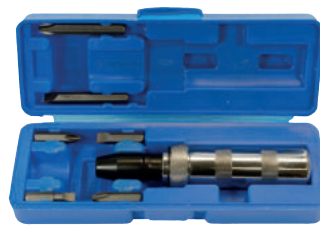

Schlagschrauber-Satz

Schlagschrauber mit 1/2"-Vierkant, Adapter 1/2" x 5/16"
je 2 Schlitzklingen 5/16", 35 x 8+10 mm, 65 x 10 mm
je 2 Kreuzschlitzklingen 5/16", 35 mm PH2+3, 65 mm PH3

in Kusto-Box

Bestell-Nr.	Ausführung	VE	€
2500.0	für Rechts- und Linksgang	1	16,60
2500.1	Ersatzklingen, Satz 6-tlg., 5/16"	1	5,25
2500.6	Antrieb 1/2"-4-kt. x Aufnahme 5/16"-6-kt.	1	4,95



1/2"

Steckschlüssel-Satz 12-tlg.

Einsätze für Innen-6-kt., 5, 6, 7, 8, 10, 12, 14, 16, 17, 18, 19, 22 mm

in Kusto-Box

Bestell-Nr.	Ausführung	VE	€
770.00	CV verchromt	1	62,70



1007.0



1008.0



1/2"

Steckschlüssel-Satz TX

CV verchromt

in Kusto-Box

Bestell-Nr.	Ausführung	VE	€
1007.0	9-tlg. für Außen-TX TXE-10-11-12-14-16-18-20-22-24	1	28,10
1008.0	19-tlg. für Außen-TX TX-10-11-12-14-16-18-20-22-24 und für Innen-TX mit Stirnlochbohrung TA-20-25-27-30-40-45-50-55-60-70	1	63,70



Adapter-Satz für Steckschlüssel 6-tlg.

innen x außen 1/4" x 3/8", 3/8" x 1/4", 3/8" x 1/2", 1/2" x 3/8",
1/2" x 3/4", 3/4" x 1/2"

in Kusto-Box

Bestell-Nr.	Ausführung	VE	€
0206.6	CV verchromt	1	19,15



1/4"

Steckschlüssel-Satz 1/4"

CV-Stahl, matt verchromt, gerändelt. 13 Sechskant-Einsätze 4-14 mm, 9 Schraubendreher-Einsätze, 6 Innensechskant-Einsätze 3-6 mm, 6 TX-Einsätze T10-T40, Umschaltknarre feinverzahnt mit Auswerfer, Verlängerung 50, 100 und 150 mm (biegsam), Kardangelen, Steckgriff und Gleitgriff.

Koffer-Außenmaße: ca. 30 x 21 cm **46-tlg. im Kusto-Koffer**

Bestell-Nr.	Ausführung	VE	€
10.045	Elofort	1	104,00



1/2"

Steckschlüssel-Satz 1/2"

CV-Stahl, matt verchromt, gerändelt, 13 Sechskant-Einsätze 8-32 mm, Umschaltknarre feinverzahnt mit Auswerfer, Verlängerungen 125 und 250 mm 1/2" Zündkerzeneinsatz 21 mm, Gleitstück, Kardangelen.

Koffer-Außenmaße: ca. 36 x 25 cm **26-tlg. im Kusto-Koffer**

Bestell-Nr.	Ausführung	VE	€
19.018	Elofort	1	155,00



1/4" und 1/2"

Steckschlüssel-Satz 1/4" + 1/2"

CV-Stahl, matt verchromt, gerändelt
1/4"-Antrieb: 13 Sechskant-Einsätze 4-14 mm, 8 Sechskant-Einsätze lang 6-13 mm, je 7 Schraubendreher-Einsätze 1/4" + 5/16", je 4 Innen-Sechskant-Einsätze 3-6 mm 1/4" + 5/16", je 6 TX-Einsätze T8-T30 1/4" + 5/16", Umschaltknarre feinverzahnt, mit Auswerfer, Steckgriff, Kardangelen, Adapter, Verlängerungen 50, 100 und 150 mm (biegsam)
1/2"-Antrieb: 18 Sechskant-Einsätze 10-32 mm, 4 Sechskant-Einsätze lange Ausführung 14-19 mm, 2 Zündkerzeneinsätze 16, 21 mm, Umschaltknarre feinverzahnt mit Auswerfer, Kardangelen, Gleitstück, Verlängerungen 125 und 250 mm, Winkelschraubendreher 1,5, 2 und 2,5 mm, Verbindungsstück für 5/16"-Schraubendreher-Bits.

Koffer-Außenmaße: ca. 41 x 28 cm **94-tlg. im Kusto-Koffer**

Bestell-Nr.	Ausführung	VE	€
20.102	Elofort	1	256,00



1/4"

Steckschlüssel-Satz 1/4"

extra kleine und kompakte Ausführung, passend für jeden Werkzeugkasten. Chrom-Vanadium-Stahl, 23-tlg. 12 Sechskant-Einsätze 4-4,5-5-5,5-6-7-8-9-10-11-12-13 mm mit **6-Punkt-Wellenprofil**. Optimale Kraftübertragung auf die Fläche der Schraube/Mutter. Abgerundete Schrauben/Muttern können gelöst werden. je 1 Bit 25 mm PH 1+2, je 1 Bit 25 mm PZ 1+2, je 1 Bit 25 mm TX 15-20-25-30 mm 1 Bit-Adapter 1/4"-Vierkant x 1/4"-Sechskant, Umschaltknarre feinverzahnt mit Auswerfer, **Kipp-Verlängerung** arretierbar 100 mm.

Koffer-Außenmaße: ca. 15 x 13 cm **23-tlg. im Kunststoff-Koffer**

Bestell-Nr.	Ausführung	VE	€
64.023	OLSON-Profiqualität	1	45,20



1/4"

Steckschlüssel-Satz 1/4"

Chrom-Vanadium-Stahl, 36-tlg. 13 Sechskant-Einsätze 3,2-4-4,5-5-5,5-6-7-8-9-10-11-12-13 mm mit **6-Punkt-Wellenprofil**. Optimale Kraftübertragung auf die Fläche der Schraube/Mutter. Abgerundete Schrauben/Muttern können gelöst werden. 4 Innen-Sechskant-Einsätze 3-4-5-6 mm, 4 TX-Einsätze T 20-25-27-30 mm 2 Kreuzschlitz-Einsätze PH 1-2, 2 Schraubendreher-Einsätze 4-5,5 mm 5 Stiftschlüssel 1,25-1,5-2-2,5-3 mm, Umschaltknarre **feinverzahnt mit Auswerfer**, 2-K-Drehgriff, Gelenk, Gleitstück=Adapter 3/8" innen-1/4" außen, **Kipp-Verlängerung** arretierbar 50/100 mm.

Koffer-Außenmaße: ca. 25 x 15 cm **36-tlg. im Kunststoff-Koffer**

Bestell-Nr.	Ausführung	VE	€
64.036	OLSON-Profiqualität	1	80,80



3/8"

Steckschlüssel-Satz 3/8"

Chrom-Vanadium-Stahl, 26-tlg. 18 Sechskant-Einsätze 6-7-8-9-10-11-12-13-14-15-16-17-18-19-20-21-22-24 mm mit **6-Punkt-Wellenprofil**. Optimale Kraftübertragung auf die Fläche der Schraube/Mutter. Abgerundete Schrauben/Muttern können gelöst werden. 2 Zündkerzen-Einsätze 16-21 mm, Gelenk, Umschaltknarre **feinverzahnt mit Auswerfer**, Gleitstück=Adapter 1/2" innen-3/8" außen, **Kipp-Verlängerung** arretierbar 40/75/150 mm.

Koffer-Außenmaße: ca. 35 x 22 cm **26-tlg. im Kunststoff-Koffer**

Bestell-Nr.	Ausführung	VE	€
64.026	OLSON-Profiqualität	1	94,40



1/2"

Steckschlüssel-Satz 1/2"

Chrom-Vanadium-Stahl, 22-tlg.
 15 Sechskant-Einsätze 10-11-12-13-14-15-16-17-18-19-22-24-27-30-32 mm
 mit **6-Punkt-Wellenprofil**. Optimale Kraftübertragung auf die Fläche der Schraube/Mutter. Abgerundete Schrauben/Muttern können gelöst werden.
 2 Zündkerzen-Einsätze 16, 21 mm, Gelenk, Umschaltknarre **feinverzahnt mit Auswerfer**, Gleitstück=Adapter 3/8" innen-1/2" außen,
Kipp-Verlängerung arretierbar 125/250 mm.
 Koffer-Außenmaße: ca. 35 x 22 cm **22-tlg. im Kunststoff-Koffer**

Bestell-Nr.	Ausführung	VE	€
64.022	OLSON-Profiqualität	1	122,00



3/4"

Steckschlüssel-Satz

10 Sechskant-Einsätze SW 22/24/27/30/32/36/38/41/46/50 mm, Umschaltknarre, Schiebegriff, 2 Verlängerungen 215 und 430 mm.
 Koffer-Außenmaße: ca. 52 x 34 cm **14-tlg. im Kusto-Koffer**

Bestell-Nr.	Ausführung	VE	€
6015.0	CV-Stahl, geschmiedet	1	283,00



1/4" und 1/2"

Steckschlüssel-Satz 1/4" + 1/2"

Chrom-Vanadium-Stahl, 108-tlg.
1/4" Antrieb: je 1 Feinzahn-Umschaltknarre mit Mehrkomponentengriff, Gleitgriff, Kardangelen, Drehgriff, Verlängerung 50 / 100 mm
 21 Sechskant-Einsätze 4/4,5/5/5,5/6/7/8/9/10/11/12/13/14 mm Länge 50 mm
 6/7/8/9/10/11/12/13 mm, 3 Schraubendreher-Einsätze FL4/FL5,5/6,5
 4 Kreuzschlitz-Einsätze PH1/PH2, PZ1/PZ2,
 7 TX-Einsätze TX8/TX10/TX15/TX20/TX25/TX27/TX30, je 1 Stk. E4/E5/E6/E7/E8 je 1 Stk. SW3/SW4/SW5/SW6, Bits mit 5/16" - Sechskantantrieb, je 1 Stk. FL8/FL10/FL12, je 1 Stk. PH3/PH4, PZ3/PZ4, je 1 Stk. TX40/TX45/TX50/TX55/TX60 je 1 Stk. SW7/SW8/SW10/SW12/SW14
1/2" Antrieb: je 1 Feinzahn Umschaltknarre mit Mehrkomponentengriff, Kardangelen, Verlängerung 125 / 250 mm, Adapter 1/2" (vierkant) x 5/16" (sechskant), Adapter 3/8"-innen x 1/2"-außen,
 22 Sechskant - Einsätze 10/11/12/13/14/15/16/17/18/19/20/21/22/24/27/30/32 mm Länge 75 mm 14/15/17/19/22 mm, je 1 Stk. E10/E11/E12/E14/E16/E18/E20/E24 je 1 Stk. Zündkerzeneinsatz 16 mm / 21 mm
 3 Sechskant - Stiftschlüssel SW1,5/SW2/SW2,5.
 Koffer-Außenmaße: ca. 42 x 26 cm **108-tlg. im Kunststoff-Koffer**

Bestell-Nr.	Ausführung	VE	€
64.108	OLSON-Profiqualität	1	242,00

WERKZEUGKÄSTEN



Magnetschale HaWe

Die praktische Montagehilfe. Hält alle metallischen Kleinteile fest. Starker Magnetfuß mit weichem Gummimantel.

SB-verpackt

Bestell-Nr.	Ausführung	Ø mm	VE	€
8700.1	rostfrei	150	6	12,85



Werkzeugkasten Universal

Preiswerte Qualität

Bestell-Nr.	Ausführung	VE	€
25.105	31-tlg. im Blechkasten	1	178,00



Werkzeug-Box Universal

Top-Qualität

Bestell-Nr.	Ausführung	VE	€
25.133	mit 32 Werkzeugen, im Kusto-Kasten	1	234,00

WERKZEUGKÄSTEN

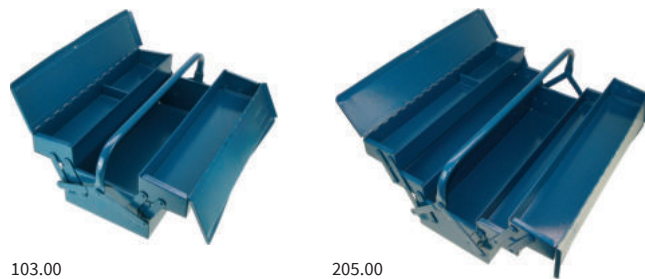

103.00

205.00

Werkzeug-Montagekasten HaWe

Stahlblech einbrennlackiert, in Karton-Verpackung, schwere, stabile Ausführung mit schrägem Deckel

Bestell-Nr.	Ausführung	L mm	B mm	H mm	kg	VE	€
103.00	3-tlg.	430	200	150	3,3	1	55,80
105.00	5-tlg.	430	200	200	4,4	1	66,60
205.00	5-tlg.	530	200	200	5,0	1	78,40
305.00	5-tlg. extra lang	600	200	200	5,7	1	94,10

Werkzeug-Montagekasten Impex

Stahlblech einbrennlackiert, hellblau, in Karton-Verpackung, mit normalem Deckel

Bestell-Nr.	Ausführung	L mm	B mm	H mm	kg	VE	€
105.02	5-tlg.	430	200	200	4,1	1	57,80
205.02		530	200	200	5,0	1	68,60

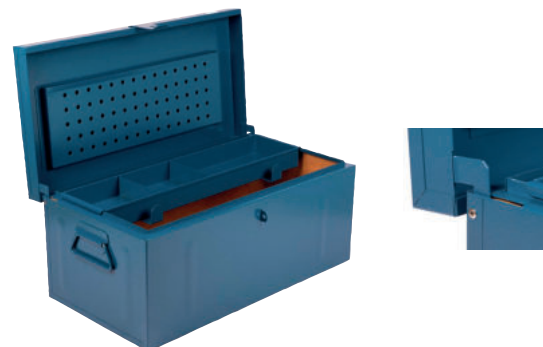

Stahlblech-Montagekoffer

stabil und wetterfest, mit Hartfaser-isolierter Innenverkleidung, herausnehmbarem Einsatz für Kleinteile und Innenfach im Deckel. Breite Tragegriffe und mit Vorhängeschloß abschließbar, blau lackiert RAL 5001

Bestell-Nr.	Ausführung	L mm	B mm	H mm	kg	VE	€
1005.1	einbrennlackiert	690	360	310	15	1	238,00
1005.2		830	440	340	20	1	301,00
1005.3		910	530	430	25	1	381,00



Werkzeugkoffer HaWe 116-tlg. für Haushalt und Handwerk

Bestückung:

- Schraubendreher PH1 x 75 mm, PH2 x 100 mm, Schlitz 5,5 x 75 mm, 6,5 x 100 mm
- Spannungsprüfer • Schlosserhammer 300 gr.
- Seitenschneider 160 mm • Telefenzange 200 mm • Kombizange 180 mm
- Winkel-Ratschen-Schraubendreher für 1/4" Bits
- Rollgabelschlüssel 200 mm • Universal-Schere 140 mm
- Gabel-Ringschlüssel 8, 10, 11, 12, 13, 15, 17, 19 mm
- Metallsägebogen inkl. 3 Ersatzblätter
- Präz.-Schraubendreher-Satz auswechselbar PH00, PH0, PH1, Schlitz 1,5, 2,5, 3,0 mm
- Meißelsatz 5-tlg. • Schieblehre 150 mm • Rollbandmaß 5 m • Cuttermesser
- Wasserpumpenzange • Alu-Wasserwaage 30 cm
- 1/4" Steckschlüssel-Einsätze: 4, 4,5, 5, 5,5, 6, 7, 8, 9, 10, 11, 12, 13 mm
- 1/4" Umschaltknarre, Adapter für 1/4"-Bits, Kardangelen, Verlängerung 50 mm + 100 mm, Gleit-T-Griff
- 1/2" Steckschlüssel-Einsätze: 10, 13, 15, 16, 17, 18, 19, 21, 22, 24, 27 mm
- 1/2" Umschaltknarre, Zündkerzen-Einsätze 16 + 21 mm, Kardangelen, Verlängerung 125 mm, Gleitgriff-Adapter für Verl. inkl. Adapter 3/8" innen - 1/2" außen
- Teleskop-Magnet-LED-Lampe
- Stiftschlüsselsatz lang 1,5 - 10 mm
- Bitsatz-32-teilig 1/4" inkl. Magnethalter

Bestell-Nr.	Ausführung	VE	€
2116.0	Koffermaße: 410 x 350 x 135 mm	1	340,00



Werkzeugkoffer

Chrom-Vanadium, 5 Jahre Garantie

1/4" Antrieb: 12 Steckschlüssel-Einsätze 4-13 mm, 8 Einsätze tief 6-13 mm, 1 Umschaltknarre mit Schnell-Löser, 1 Drehgriff, 1 Verlängerung 75 mm, 1 Kardangelen, 1 Bit-Adapter, 46 Bits (Schlitz, Kreuz, Pozidrive, Sechskant, TX und TX mit Stirnloch), 1 Bit-Magnethalter

1/2" Antrieb: 17 Steckschlüssel-Einsätze 10-32 mm, 1 Umschaltknarre mit Schnell-Löser, 1 Verlängerung 125 mm, 2 Zündkerzen-Einsätze 16+21 mm, 1 Kardangelen

Sonstige Werkzeuge: 4 Schlitz-Schraubendreher, 3 Kreuzschlitz-Schraubendreher, 1 Schlosserhammer 300 gr., 1 Kombizange 180 mm, 1 Wasserpumpenzange 240 mm, 12 Gabel-/Ringschlüssel 8-19 mm, 1 Autolichtprüfer 6-24V, 1 Kabelschuhpresszange, 1 Kabelschuh-Sortiment 24 tlg. und 46 tlg., 1 Seitenschneider, 1 Spannungsprüfer, 1 Innensechskantschlüsselsatz 1,27 - 5 mm

156-tlg. im Kunststoff-Koffer

Bestell-Nr.	Ausführung	VE	€
2105.0	Koffermaße: 450 x 340 x 85 mm	2	196,00

DREHMOMENTSCHLÜSSEL



Drehmoment-Schlüssel verchromt, beste Qualität
mit Vierkant-Antrieb und Umschaltknarre,
Automatische Auslösung, akustisches Signal, leicht einstellbare Doppelskala

Bestell-Nr.	Ausführung	L mm	VE	€
201.01	1/4"-Antrieb, Messbereich 2-24 NM	275	1	94,40
201.05	3/8"-Antrieb, Messbereich 7-105 NM	370	1	72,50
201.02	1/2"-Antrieb, Messbereich 7-105 NM	370	1	80,80
201.03	1/2"-Antrieb, Messbereich 28-210 NM	465	1	80,80



Drehmoment-Schlüssel Elofort
feinverzahnte Umschaltknarre für Rechts- und Linksanzug.
Ergonomischer und rutschfester 2-Komponenten-Griff,
mit Sichtfenster und präziser Skalierung zur Feineinstellung

in Kusto-Box

Bestell-Nr.	Ausführung	L mm	VE	€
1902.0	1/2"-Antrieb, Messbereich 40-200 NM	460	1	186,00



165.30



186.60

Reifen-Montiereisen

CV verchromt

Bestell-Nr.	Ausführung	L mm	VE	€
165.30	mit Profilschaft	300	6	22,50
165.40		400	6	29,40
165.50		500	6	37,80
165.60		600	6	49,90
186.60	gebogen, für LKW	600	3	59,30



Radkreuzschlüssel DIN899

CV, gehärtet

Bestell-Nr.	Ausführung	SW	VE	€
195.10	WS für PKW	17x19x21x1/2"VK	1	14,65
195.11	CV für PKW Elora	17x19x13/16x22	1	51,90
195.04	CV für LKW Elora	19x22x24x27	1	110,00
195.06	CV für LKW Elora	24x27x30x13/16 VKx32	1	149,00



Radmutternschlüssel

ausziehbar bis auf 550 mm.
Der lange Hebelarm bewirkt eine hohe Kraftübertragung

SB-verpackt

Bestell-Nr.	Ausführung	SW	VE	€
1105.0	CV-Stahl, verchromt	17+19	1	20,55

KFZ-SCHLÜSSEL



Gelenk-Zündkerzenschlüssel

Spezialstahl verchromt

Bestell-Nr.	Ausführung	SW	L mm	VE	€
2110.0	mit T-Griff	21	250	1	7,35
2110.1	mit T-Griff	16	250	1	7,35



Bandschlüssel

für Arbeiten an Armaturen, Ölfilter usw.

Bestell-Nr.	Ausführung	L mm	VE	€
187.01	CV, Bandlänge 1000 mm	280	1	70,60
187.03	Ers.-Band 1000 mm		1	22,75



187.02



187.04

Bandschlüssel

für Arbeiten an Armaturen, Ölfilter usw.

Bestell-Nr.	Ausführung	L mm	VE	€
187.02	verchromt, Bandlänge 550 mm	230	1	20,60
187.04	Kettenschlüssel 400 mm	190	1	20,50

ABZIEHER



Mini-Abzieher

ideal zum Abziehen kleiner Teile und bei engen Platzverhältnissen. Schwenkbare Abzugshaken.

Bestell-Nr.	Ausführung	VE	€
174.00	Spannweite 60 mm, Spanntiefe 40 mm	1	53,50



Universal-Abzieher zweiarmlig

zum Abziehen von Lagern, Zahnrädern, Scheiben etc. Stufenlos verschiebbare Abzugshaken. Durch Umdrehen der Haken auch als Innenauszieher verwendbar.

Bestell-Nr.	Ausführung	VE	€
173.01	Spannweite 90 mm, Spanntiefe 100 mm	1	134,00
173.02	Spannweite 120 mm, Spanntiefe 100 mm	1	142,00
173.03	Spannweite 160 mm, Spanntiefe 150 mm	1	218,00
173.04	Spannweite 200 mm, Spanntiefe 150 mm	1	241,00
173.05	Spannweite 250 mm, Spanntiefe 200 mm	1	396,00
173.06	Spannweite 350 mm, Spanntiefe 200 mm	1	427,00



Abzieher zweiarmlig

zum Abziehen von Lagern, Zahnrädern, Scheiben etc. Schwenk- und umkehrbare Abzeughaken mit unterschiedlichen Hakenformen.

Bestell-Nr.	Ausführung	VE	€
176.01	Spannweite 100 mm, Spanntiefe 75 mm	1	115,00
176.02	Spannweite 150 mm, Spanntiefe 85 mm	1	174,00

ABZIEHER



Abzieher dreiarmlig

zum Abziehen von Lagern, Zahnrädern, Scheiben etc. Schwenkbare Abzugshaken. Die Dreiarmligkeit garantiert gleichmäßige Lastenverteilung. Universell einsetzbar durch Verstellmöglichkeit der Spanntiefe.

Bestell-Nr.	Ausführung	VE	€
177.01	Spannweite 100 mm, Spanntiefe 100 mm	1	134,00
177.02	Spannweite 150 mm, Spanntiefe 150 mm	1	219,00
177.03	Spannweite 300 mm, Spanntiefe 280 mm	1	300,00



Universal-Abzieher dreiarmlig

zum Abziehen von Lagern, Zahnrädern, Scheiben etc. Stufenlos verschiebbare Abzugshaken. Durch Umdrehen der Haken auch als Innenauszieher verwendbar.

Bestell-Nr.	Ausführung	VE	€
175.01	Spannweite 90 mm, Spanntiefe 100 mm	1	191,00
175.02	Spannweite 120 mm, Spanntiefe 100 mm	1	206,00
175.03	Spannweite 160 mm, Spanntiefe 150 mm	1	311,00



Universal-Kugelgelenkabzieher

für fast alle Fahrzeugtypen im PKW- und Kleintransporter-Bereich. Zum Ausdrücken der Kugelzapfen bei Ausbau der Kugelgelenke, verstellbarer Spannbereich bis 50 mm

im Karton verpackt

Bestell-Nr.	Ausführung	VE	€
183.00	Stahl, massiv	1	39,00



Mutternsprenger-Satz

aus Spezialstahl geschmiedet, neue und stabile Ausführung Druckbolzen gehärtet, mit Druckschraube

SB-verpackt

Bestell-Nr.	Ausführung	VE	€
1150.2	2-tlg., für Muttern Ø 9-16 + 12-22 mm	1	26,50

LOCHEISEN



Henkel-Loch Eisen

Stahl geschmiedet, blau lackiert

Bestell-Nr.	Ausführung	Ø mm	VE	€
733.02	Pfeife poliert	2	10	7,75
733.03		3	10	8,05
733.04		4	10	8,05
733.05		5	10	8,25
733.06		6	10	8,25
733.07		7	10	9,05
733.08		8	10	9,05
733.09		9	10	9,05
733.10		10	10	9,25
733.11		11	10	9,80
733.12		12	10	11,40
733.13		13	10	11,40
733.14		14	10	13,35
733.15		15	10	13,45
733.16		16	10	14,15
733.17		17	6	14,55
733.18		18	6	15,10
733.19		19	6	16,10
733.20		20	6	17,25
733.22		22	6	19,45
733.23		23	6	20,50
733.24		24	6	21,00
733.25		25	6	24,50
733.26		26	6	24,70
733.30		30	6	31,10
733.32		32	3	34,70
733.35		35	3	38,90
733.40		40	3	53,50
733.45		45	2	69,20
733.50		50	1	75,70
733.60		60	1	180,00

Größere Abmessungen auf Anfrage.



Loch Eisen-Satz

Spezialstahl gehärtet, Schaft geriffelt, schwarz lackiert, Pfeife blank poliert, für Leder, Papier, Pappe usw.

auf SB-Karte

Bestell-Nr.	Ausführung	VE	€
690.01	5-tlg., Ø 5 - 6 - 8 - 10 - 13 mm	6	38,30

LOCHZANGEN/ÖSEN



Revolverlochanzange mit 6 Pfeifen

Stahlblech gepresst, vernickelt, mit Feststeller

SB-verpackt

Bestell-Nr.	Ausführung	VE	€
852.00	2 / 2,5 / 3 / 3,5 / 4 / 4,5 mm	10	19,90



Revolverlochanzange

mit Hebelübersetzung, ca. 70% Kraftersparnis, stabile Ausführung, vernickelt mit Kunststoffgriffen

im Buntkarton

Bestell-Nr.	Ausführung	L mm	VE	€
3701.0	2 / 2,5 / 3 / 3,5 / 4 / 4,5 mm	250	1	39,20
3701.2	Lochpfeifen-Erweiterungsset 1,5 / 5 / 5,5 / 6 mm		1	11,30
3701.3	Lochpfeifen-Ersatzset 2 / 2,5 / 3 / 3,5 / 4 / 4,5 mm		1	6,90



Ösenzange

Stahlblech gepreßt, chromatisiert

SB-verpackt

Bestell-Nr.	Ausführung	L mm	VE	€
853.00	leicht, einschließlich 200 Ösen 4 mm	145	10	15,20



Revolverlochanzange und Ösenzange

vernickelt, mit automatischem Feststeller

SB-verpackt

Bestell-Nr.	Ausführung	L mm	VE	€
360.00	Lochpfeifen 4 / 4,5 / 5 mm / Ösen 4,5 / 5 / 5,5 mm	225	10	28,40



3620.0



3640.0



853.04

Ösen

SB-verpackt

Bestell-Nr.	Ausführung	Ø mm	St/Pac	VE	€
3620.0	Ösen Eisen vernickelt	4,5	100	10	7,10
3625.0		5,0	100	10	7,35
3630.0		6,0	100	10	7,75
3640.0	Ösen Messing gelb	4,5	100	10	8,05
3645.0		5,0	100	10	9,45
3650.0		6,0	100	10	10,30
853.04	Ösen vermessingt, SB-Beutel	4,0	200	10	5,80

SANITÄRWERKZEUG



Heizkörperentlüfter

für Heizkörper mit 1/2"-Ventil. Entlüften ohne Spritzen, Verbrennen und Verschmutzen, auch an engen Nischen.

SB-verpackt

Bestell-Nr.	Ausführung	VE	€
2024.0	Wasserbehälter aus Kusto	5	12,65



Mischdüsenschlüssel

für alle gängigen Mischdüsen. Leichtes Wechseln des Siebeinsatzes, kein Verkratzen von verchromten Mischdüsen. Passend für Wasserhähne mit Außengewinde 24x1 AG, 28x1 AG, und Innengewinde 22x1 IG

auf SB-Karte

Bestell-Nr.	Ausführung	VE	€
03.820	Kusto	5	3,65



Ausgussreiniger

Bestell-Nr.	Ausführung	Ø mm	VE	€
29.135	Holzstiel mit Gummiglocke	135	10	4,90



Blechlocher

zum Lochen von Blechen bis 1,75 mm Stärke, besonders für Nirostaspülen geeignet, Schraube M 10 x 1

SB-verpackt

Bestell-Nr.	Ausführung	Ø mm	VE	€
17.002	mit 3 Schneidspitzen	31,7	1	27,40
17.003		35	1	27,20
17.055	Ersatz-Schraube M 10 x 1		1	4,25

Weitere Blechlocher auf Anfrage.

SANITÄRWERKZEUG



Rohr-Reinigungs-Welle Heimwerker

mit festmontierter Spezialkralle und Buchenholzkurbel

SB-verpackt

Bestell-Nr.	Ausführung	Ø mm	L/m	gr	VE	€
305.36	Federstahldraht	6	3	400	1	7,55
305.59		9	5	1400	1	18,55
305.19		9	10	2800	1	29,90



Rohr-Reinigungs-Welle

Stahldraht doppellagig, feuerverzinkt, für Handwerk, Industrie, Schulen, Hotels

Bestell-Nr.	Ausführung	Ø mm	L m	VE	€
30.075	mit Seele, Kralle und Schiebegriff	7	5	1	39,20
30.125	mit Kurbel und Bohrkopf	12	5	1	113,00

Zubehör für Rohr-Reinigungs-Wellen

Bestell-Nr.	Ausführung	Ø mm	L m	VE	€
30.126	Verlängerung	12	5	1	54,80
30.127		12	10	1	80,30
30.128	Ersatz-Bohrkopf	40	-	1	47,00



738.02

738.03

738.12

Wasserhahn-Fräsaparat zyl. Form

Bestell-Nr.	Ausführung	Gr	VE	€
738.02	mit 4 Flachfräsern	3/8-1/2-3/4"-1"	1	40,20
738.03	mit 2 Flachfräsern + Dichtungen	3/8-1/2"	4	13,70
738.12	Ersatzfräser flach	1/2"	1	5,50
738.34		3/4"	1	5,80



Blechlocher-Satz

zum Ausstanzen der Löcher in Spültischbecken,
3 Blechlocher 28,3 + 31,7 + 35,0,
3 Zugschrauben M 10 x 1
1 Vorbohrer HSS-Co 11,0 + Gleitpaste

Bestell-Nr.	Ausführung	VE	€
01.450	Kusto-Kassette	1	107,00



Gehrungsschere LÖWE

das Qualitätswerkzeug für die Industrie, den Bau und das Handwerk.
mit 2 Anschlägen 45°, für Profile bis 40 mm Breite und 25 mm Höhe
Überall unentbehrlich, wo Leisten und Profile aus Kunststoff,
Gummi oder Holz auf Gehrung geschnitten werden.

Bestell-Nr.	Ausführung	L mm	VE	€
3101.0	Klinge antihafbeschichtet	220	1	67,60
3101.1	Ersatzklinge		5	28,80
3101.2	Alu-Unterlage mit Gradeinteilung		5	15,00



Gehrungsschere

mit 2 Anschlägen 45°, Gradeinteilung 45-75-90-135°. Schnelles, genaues und gratfreies
Schneiden und Trennen von Kunststoffprofileisten, Holzleisten, Kunststoffrohren
bis 25 mm Ø, Plastik, Kautschuk und Gummi, Flachbandkabel, Kabelkanäle
Schnittbreite bei 90° / 60 mm, Schnittbreite bei 45° / 50 mm

SB-verpackt

Bestell-Nr.	Ausführung	L mm	VE	€
3104.0	mit Trapez-Klinge 60 mm	220	1	55,80
1595.0	Trapezklinge HaWe	60	10	2,35



Profildichtungsschere 90° LÖWE

zum Ausklinken (V-Schnitt) der Flügelalzdichtungen bei allen 90°-Ecken.
Für Fenster und Türen. Mit Einzugrolle.

Bestell-Nr.	Ausführung	VE	€
4104.0	Griffweite verstellbar	1	245,00



5026.1



5042.1

Kunststoffrohr-Schere RAPTOR

für dickwandige Kunststoffrohre und auch Verbundrohre.
Optimierte Rohrauflage für einen perfekten, geraden Schnitt.
Schnellwechselklingen-System, Einhandbedienung.

SB-verpackt

Bestell-Nr.	Ausführung	Ø mm	L mm	gr	VE	€
5026.1	Klinge PTFE-beschichtet	26	200	235	4	32,30
5042.1	Klinge PTFE-beschichtet	42	240	425	1	54,80
5026.2	Ers.-Klinge				1	14,25
5042.2	Ers.-Klinge				1	24,50



Kunststoffrohr-Schere

speziell für Fußboden-Heizung und Kusto-Rohre

SB-verpackt

Bestell-Nr.	Ausführung	Ø mm	L mm	gr	VE	€
2732.4	Klinge verchromt	42	200	350	1	17,85

SANITÄRWERKZEUG



Sanitär-Schlüssel

mit Schiebestück zum Eindrehen der Express-Schrauben (WD-Befestigung) M 10

Bestell-Nr.	Ausführung	SW	L mm	VE	€
145.05	CV-Stahl verchromt	17x19	240	5	20,70



1/2"

Kombi-Stufenschlüssel 1/2"-Außenvierkant
mit 5 Abstufungen, paßt auf alle Ventilgewindenippel und kurzen Hahnverlängerungen

SB-verpackt

Bestell-Nr.	Ausführung	L mm	VE	€
199116	für Ventile 3/8", 1/2", 5/8", 3/4", 1"	90	1	16,10

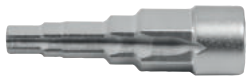

1/2"

Kombi-Stufenschlüssel 1/2"-Innenvierkant
mit 5 Abstufungen, paßt auf alle Ventilgewindenippel und kurzen Hahnverlängerungen

SB-verpackt

Bestell-Nr.	Ausführung	L mm	VE	€
199112	für Ventile 3/8", 7/16", 1/2", 16 mm, 21 mm	88	1	13,65



1/2"

Durchsteckknarre

OLSON, CV-geschmiedet, gehärtet und verchromt

Bestell-Nr.	Ausführung	L mm	VE	€
52.200	mit Verbindungs-Vierkant	270	1	31,50



Sanitär-Kreuzschlüssel

für Hahnverlängerungen 3/8" - 1/2" - 3/4" - 1" und Expresßschrauben M 8 - M 10 - M 12 mit Außen-6-kt. SW 10-12-17-22

Bestell-Nr.	Ausführung	L mm	VE	€
295200	Spezialstahl lackiert	200	5	27,40

SANITÄRWERKZEUG



Armaturen-Rohrsteckschlüssel

für Armaturen mit Standhahnmutter 13 mm

Bestell-Nr.	Ausführung	SW	L mm	VE	€
128.10	Kusto-Griff	10	350	1	15,50
128.13		13	350	1	16,50



Standhahnmutter-Schlüssel

umschaltbar für Rechts- und Linksgang, CV

SB-verpackt

Bestell-Nr.	Ausführung	L mm	VE	€
13022.	für Muttern bis SW 30 mm	235	1	30,10



Syphonzange

4-fach verstellbar, CV geschmiedet

Bestell-Nr.	Ausführung	L mm	VE	€
1084.0	mit Kusto-Schonbacken, Spannweite 80 mm	230	1	8,80



ZENTEN

Rohr-Innen- und Außenfräser

3 gehärtete, geschliffene Messer, für Kupfer-, Alu- und Weichstahlrohre

SB-verpackt

Bestell-Nr.	Ausführung	VE	€
127.38	für Rohre von 3-42 mm Ø	1	13,65



Rohr-Einziehzange

zum Verengen, Einziehen und Verbinden von Blechrohren bis max. 1,0 mm Blechstärke. Stahlblech gepreßt, 5 Backen verzinkt, Griff Kusto-beschichtet

SB-verpackt

Bestell-Nr.	Ausführung	L mm	VE	€
236.25	Falztiefe 30 mm	225	1	47,80



Kupferrohr-Biegefeder

SB-verpackt

Bestell-Nr.	Ausführung	Ø mm	L mm	VE	€
6201.2	Stahl verzinkt	10	260	5	5,40

ROHRABSCHNEIDER



ZENTEN

Rohrabsschneider

mit Federandrucksystem, verbesserter Schnitt, höhere Lebensdauer

Bestell-Nr.	Ausführung	gr	VE	€
10.002	Stahl, für Rohre Ø 10-60mm / 1/8-2"	2250	1	91,10
10.004	Guss, für Rohre 60-114 mm / 2-4"	7600	1	235,00



ZENTEN

Ersatz-Schneidrädchen

geeignet für Stahl + Edelstahl

SB-verpackt

Bestell-Nr.	Ausführung	Ø mm	Stä mm	Bohr. mm	VE	€
10.092	für 10.002 2"	31	19	9,05	1	8,35
10.094	für 10.004 4"	41	28	9,7	1	15,00



ZENTEN

Rohrabsschneider Mini

für Kupfer, Messing, Alu und dünnwandiges Stahlrohr, mit geringerem Vorschub auch für VA-Material geeignet. Mit 2 Führungsrollen und Schnellwechselsystem für Rädchen

SB-verpackt

Bestell-Nr.	Ausführung	VE	€
14.016	Zinkdruckguß, für Rohre Ø 3-16 mm / 1/8"-5/8"	1	15,10



ZENTEN

Rohrabsschneider 3-35 mm

für Kupfer, Messing, Alu und dünnwandiges Stahlrohr, mit geringerem Vorschub auch für VA-Material geeignet. Mit 2 Führungsrollen, freilaufende Spindel. Mit Schnellwechselsystem für Rädchen

SB-verpackt

Bestell-Nr.	Ausführung	VE	€
12.032	Zinkdruckguß, für Rohre Ø 3-35 mm / 1/8"-1 3/8"	1	22,45



ZENTEN

Rohrabsschneider 3-35 mm

für Kupfer, Messing, Alu und dünnwandiges Stahlrohr, mit geringerem Vorschub auch für VA-Material geeignet. Mit 2 Führungsrollen, Teleskopspindel. Mit Schnellwechselsystem für Rädchen

SB-verpackt

Bestell-Nr.	Ausführung	VE	€
13.035	Zinkdruckguß, für Rohre Ø 3-35 mm / 1/8"-1 3/8"	1	27,40

ROHRABSCHNEIDER



ZENTEN

Rohrabsschneider Kompakt Plus 3-35 mm

für Kupfer, Messing, Alu und dünnwandiges Stahlrohr, mit geringerem Vorschub auch für VA-Material geeignet. Mit 4 Führungsrollen, Ersatz-Schneidrädchen im Griff, Noga-Entgraterklinge, Stahlgelagerte Teleskopspindel. Mit Schnellwechselsystem für Rädchen

SB-verpackt

Bestell-Nr.	Ausführung	VE	€
62.035	Magnesiumdruckguß, für Rohre Ø 3-35 mm / 1/8"-1 3/8"	3	38,20



ZENTEN

Ersatz-Schneidrädchen

passend für 14.016, 12.032, 13.035, 62.035 für Kupfer, Messing, Alu und dünnwandiges Stahlrohr, mit geringerem Vorschub auch für VA-Material geeignet

SB-verpackt

Bestell-Nr.	Ausführung	Ø mm	Stä mm	Bohr. mm	VE	€
12.302	Spezialstahl	19	5	5	10	3,55



ZENTEN

Rohrabsschneider Kompakt-Quick

stabile Ausführung mit Schnellverstellung, 4 Führungsrollen, bestückt mit Rädchen (30 mm) nur für Kunststoffrohre Ø 6-76 mm geeignet. Rädchen (19 mm) für NE-Metallrohre im Griff.

Mit Noga-Entgraterklinge. Mit Schnellwechselsystem für Rädchen

SB-verpackt

Bestell-Nr.	Ausführung	VE	€
6065.1	Aludruckguß, für Rohre Ø 6-76 mm / 1/4"-3"	1	70,50



ZENTEN

Ersatzrädchen

passend für 6065.1

Bestell-Nr.	Ausführung	Ø mm	Stä mm	Bohr. mm	VE	€
6065.2	für Kunststoff-/Verbundrohre 30	6,2	4,85	5	5	6,80
6065.3	für NE-Metallrohre	19	6,2	4,85	5	4,35



ZENTEN

Rohrabsschneider Inox Kompakt Plus 3-35 mm

für VA-Material. Mit 4 nadelgelagerten Führungsrollen, nadelgelagertem Ersatz-Schneidrädchen im Griff, Noga-Entgraterklinge und stahlgelagerte Spindel. Mit Schnellwechselsystem für Rädchen

SB-verpackt

Bestell-Nr.	Ausführung	VE	€
7535.1	Magnesiumdruckguß, für Rohre Ø 3-35 mm / 1/8"-1 3/8"	1	51,90



ZENTEN

Ersatzrädchen

passend für 7535.1 für VA-Material

SB-verpackt

Bestell-Nr.	Ausführung	Ø mm	Stä mm	Bohr. mm	VE	€
7535.3	nadelgelagert	19	6,2	4,85	1	5,50

WASSERPUMPENZANGEN



Wasserpumpenzange-Automatik HaWe

durchgestecktes Gewerbe, automatische Anpassung an das Werkstück **SB-verpackt**

Bestell-Nr.	Ausführung	L mm	VE	€
7024.0	CV-Stahl, Schenkel tauchisoliert	240	6	22,75



VBW

Wapu-Zange

Bestell-Nr.	Ausführung	L mm	VE	€
966.17	CV-Stahl, durchgestecktes Gewerbe,	175	5	23,55
966.24	Klemmschutz,	240	5	23,95
966.30	selbstklemmend am Werkstück	300	5	38,90



nws
MADE IN GERMANY

Wasserpumpen-Zange Maxi MX

Schnelleinstellung per Knopfdruck, Klemmschutz in jeder Position, selbstklemmend und 40 % mehr Greifkapazität

Bestell-Nr.	Ausführung	L mm	VE	€
661.25	CV-Stahl, gesenkgeschmiedet,	250	6	34,00
661.32	ölgehärtet	300	6	44,80
661.40		400	1	85,10



Wapu-Zange

durchgestecktes Gewerbe, Klemmschutz, CV-Stahl

Bestell-Nr.	Ausführung	L mm	VE	€
7070.0	Impex	240	6	18,55



12 Stück im Display

KNIPEX

Wasserpumpenzange

Knipex-„Cobra XS“. Die kleinste vollfunktionsfähige Wasserpumpenzange der Welt. Patentiert, mit durchgestecktem Gelenk, Einhändige Feinverstellung. Selbstklemmend an Rohren und Muttern, Härte der Zähne ca. 60 HRC

Bestell-Nr.	Ausführung	L mm	VE	€
8701.6	grau atramentiert	100	12	37,60

WASSERPUMPENZANGEN



KNIPEX

Wasserpumpen-Zange

KNIPEX-„SmartGrip®“, patentiert. Der Einstellvorgang zur Anpassung an das Werkstück geschieht automatisch. Griffe zusammendrücken, fertig! Kapazität: für Muttern SW 10 - 36 mm für Rohre Ø 1/8" - 1 1/4"

Bestell-Nr.	Ausführung	L mm	VE	€
8501.1	poliert mit Kusto-Hüllen	250	6	69,30



KNIPEX

Wasserpumpen-Zange

KNIPEX-„Cobra“, patentiert, mit durchgestecktem Gelenk, Schnelleinstellung per Knopfdruck, selbstklemmend an Rohren und Muttern, Härte der Zähne ca. 61 HRC

Bestell-Nr.	Ausführung	L mm	VE	€
8701.7	Chrom-Vanadin-Elektrostahl,	125	6	36,20
8701.0	poliert, brüniert	150	6	36,90
8701.1	Schenkel tauchisoliert	180	6	39,20
8701.2		250	6	41,60
8701.3		300	6	57,10
8701.4		400	1	100,00
8701.5		560	1	169,00



KNIPEX

Wasserpumpen-Zange

KNIPEX-„Alligator“, patentiert, mit durchgestecktem Gelenk, selbstklemmend an Rohren und Muttern, Härte der Zähne ca. 61 HRC

Bestell-Nr.	Ausführung	L mm	VE	€
8801.1	Chrom-Vanadin-Elektrostahl,	250	6	31,30
8801.2	poliert, brüniert, Schenkel tauchisoliert	300	6	47,00
8801.3		180	6	29,80



KNIPEX

Zangenschlüssel

vernickelt, Schenkel tauchisoliert
Zange und Schraubenschlüssel in einem Werkzeug
Parallel geführte, glatte Greifbacken, durchgestecktes Gelenk, 13-fache Verstellung per Knopfdruck

Bestell-Nr.	Ausführung	SW	L mm	VE	€
8603.3	Chrom-Vanadin-Elektrostahl	27	150	1	76,20
8603.1	Chrom-Vanadin-Elektrostahl	35	180	1	76,70
8603.0	Chrom-Vanadin-Elektrostahl	46	250	1	88,50
8603.2	Chrom-Vanadin-Elektrostahl	60	300	1	110,00
8603.4	Chrom-Vanadin-Elektrostahl	85	400	1	197,00



KNIPEX

Schraubzange

Schlüsselweite 10 - 32 mm, Universell, metrisch + zöllig ausziehbar, Schnelleinstellung, faßt auch beschädigte und verrostete Schrauben sicher

Bestell-Nr.	Ausführung	L mm	VE	€
8741.1	poliert mit Kusto-Hüllen	250	6	46,70



VBW

Eckrohrzange S-Maul

mit geschweiftem Doppel-T-Griff, CV geschmiedet, lackiert, Köpfe poliert.
Die Rohrzange mit besonders schlankem Maul,
für sicheres Arbeiten auf engstem Raum.

Bestell-Nr.	Ausführung	L mm	gr	VE	€
69.005	für Rohre bis 1/2"	270	420	1	52,60
69.001	für Rohre bis 1"	320	900	1	54,20
69.015	für Rohre bis 1 1/2"	420	1500	1	71,90
69.002	für Rohre bis 2"	570	2500	1	119,00
69.003	für Rohre bis 3"	700	4100	1	208,00



VBW

Eckrohrzange

mit geschweiftem Doppel-T-Griff, CV geschmiedet, lackiert

Bestell-Nr.	Ausführung	L mm	gr	VE	€
951.01	für Rohre bis 1"	315	750	1	59,70
951.15	für Rohre bis 1 1/2"	425	1600	1	76,80



Eckrohrzange SN-Modell

mit geschweiftem Doppel-T-Griff, CV geschmiedet, lackiert

Bestell-Nr.	Ausführung	L mm	gr	VE	€
66.001	für Rohre bis 1"	320	850	1	35,70
66.015	für Rohre bis 1 1/2"	420	1600	1	46,30
66.002	für Rohre bis 2"	550	2200	1	72,00



Eckrohrzange

mit geschweiftem Doppel-T-Griff, CV geschmiedet, lackiert

Bestell-Nr.	Ausführung	L mm	gr	VE	€
67.001	für Rohre bis 1"	320	800	1	35,30
67.015	für Rohre bis 1 1/2"	405	1400	1	45,80
67.002	für Rohre bis 2"	550	2250	1	72,00



Rohrzange

mit geradem T-Griff, Spezialstahl geschmiedet, lackiert

Bestell-Nr.	Ausführung	L mm	gr	VE	€
68.003	für Rohre bis 3"	620	4150	1	169,00
68.004	für Rohre bis 4"	740	5675	1	218,00



Kombizange HaWe

Topqualität, mit 2-K-Griffhüllen, gesenkgeschmiedet, gehärtet und poliert.
Schneiden spezialgehärtet

Bestell-Nr.	Ausführung	L mm	VE	€
460.16	Kombiform	160	6	12,45
460.18		180	6	14,25



Telefonzange HaWe

Topqualität, mit 2-K-Griffhüllen, gesenkgeschmiedet, gehärtet und poliert.
Schneiden spezialgehärtet

Bestell-Nr.	Ausführung	L mm	VE	€
463.16	gerade Form	160	6	10,80
463.20		200	6	12,35



Telefonzange HaWe

Topqualität, mit 2-K-Griffhüllen, gesenkgeschmiedet, gehärtet und poliert.
Schneiden spezialgehärtet

Bestell-Nr.	Ausführung	L mm	VE	€
464.20	Spitze gebogen	200	6	13,25



Seitenschneider HaWe

Topqualität, mit 2-K-Griffhüllen, gesenkgeschmiedet, gehärtet und poliert.
Schneiden spezialgehärtet

Bestell-Nr.	Ausführung	L mm	VE	€
468.16	schwedische Form	160	6	11,70



Kraftseitenschneider HaWe

Topqualität, mit 2-K-Griffhüllen, gesenkgeschmiedet, gehärtet und poliert.
Schneiden spezialgehärtet

Bestell-Nr.	Ausführung	L mm	VE	€
468.18	Kraftform	180	6	14,25



Abisolierzange HaWe

Topqualität, mit 2-K-Griffhüllen, gesenkgeschmiedet, gehärtet und poliert.
Schneiden spezialgehärtet

Bestell-Nr.	Ausführung	L mm	VE	€
465.01	mit Stellschraube	160	6	13,25



Kombizange

Industrieausführung mattverchromt mit SoftGripp 3K-Hüllen, gesenkgeschmiedet, ölgehärtet, mit Schraubenschlüsselfunktion

Bestell-Nr.	Ausführung	L mm	VE	€
304.16	Schneiden induktivgehärtet	160	6	23,15
304.18		180	6	25,20
304.20		200	6	25,60



Flachzange

Industrieausführung mattverchromt mit SoftGripp 3K-Hüllen, gesenkgeschmiedet, ölgehärtet

Bestell-Nr.	Ausführung	L mm	VE	€
176.16	lange Backen	160	6	22,65



Rundzange

Industrieausführung mattverchromt mit SoftGripp 3K-Hüllen, gesenkgeschmiedet, ölgehärtet

Bestell-Nr.	Ausführung	L mm	VE	€
178.16	lange Backen	160	6	22,65



Telefonzange

Industrieausführung mattverchromt mit SoftGripp 3K-Hüllen, gesenkgeschmiedet, ölgehärtet, mit Schraubenschlüsselfunktion

Bestell-Nr.	Ausführung	L mm	VE	€
185.16	gerade Form, Schneide induktivgehärtet	170	6	24,90
185.20		205	6	28,90



Telefonzange

Industrieausführung mattverchromt mit SoftGripp 3K-Hüllen, gesenkgeschmiedet, ölgehärtet, mit Schraubenschlüsselfunktion

Bestell-Nr.	Ausführung	L mm	VE	€
183.16	Spitze 45° gebogen, Schneide induktivgehärtet	170	6	29,40
183.20		205	6	30,30



Seitenschneider

Industrieausführung mattverchromt mit SoftGripp 3K-Hüllen, gesenkgeschmiedet, ölgehärtet

Bestell-Nr.	Ausführung	L mm	VE	€
777.14	Schneiden induktivgehärtet	145	6	24,50
777.16		160	6	27,90



Kraft-Seitenschneider

Industrieausführung mattverchromt mit SoftGripp 3K-Hüllen, gesenkgeschmiedet, ölgehärtet

Bestell-Nr.	Ausführung	L mm	VE	€
491.14	Schneiden induktivgehärtet	150	6	28,50
491.17		180	6	30,30
491.20		200	6	33,40



Abisolierzange

Industrieausführung mattverchromt mit SoftGripp 3K-Hüllen, gesenkgeschmiedet, ölgehärtet

Bestell-Nr.	Ausführung	L mm	VE	€
415.01	mit Stellschraube und Feder	160	6	26,90

**Kombizange**

Titanfinish, Schenkel tauchisoliert, gesenkgeschmiedet, ölgehärtet, mit Schraubenschlüsselfunktion

Bestell-Nr.	Ausführung	L mm	VE	€
305.16	Schneiden induktivgehärtet	165	6	21,70

**Flachzange**

Titanfinish, Schenkel tauchisoliert, gesenkgeschmiedet, ölgehärtet

Bestell-Nr.	Ausführung	L mm	VE	€
170.14	kurze Backen	140	6	22,90
170.16		160	6	16,65 AV

**Rundzange**

Titanfinish, Schenkel tauchisoliert, gesenkgeschmiedet, ölgehärtet

Bestell-Nr.	Ausführung	L mm	VE	€
172.14	kurze Backen	140	6	22,90

**Telefonzange**

Titanfinish, Schenkel tauchisoliert, gesenkgeschmiedet, ölgehärtet, mit Schraubenschlüsselfunktion

Bestell-Nr.	Ausführung	L mm	VE	€
187.16	gerade Form, Schneide induktivgehärtet	170	6	18,25
187.20		205	6	20,40

**Telefonzange**

Titanfinish, Schenkel tauchisoliert, gesenkgeschmiedet, ölgehärtet, mit Schraubenschlüsselfunktion

Bestell-Nr.	Ausführung	L mm	VE	€
188.16	Spitze 45° gebogen, Schneide induktivgehärtet	170	6	20,90

**Seitenschneider**

Titanfinish, Schenkel tauchisoliert, gesenkgeschmiedet, ölgehärtet

Bestell-Nr.	Ausführung	L mm	VE	€
776.14	schwedische Form, Schneide induktivgehärtet	145	6	20,00
776.16		160	6	20,50

**Kraftseitenschneider**

Titanfinish, Schenkel tauchisoliert, gesenkgeschmiedet, ölgehärtet

Bestell-Nr.	Ausführung	L mm	VE	€
490.17	Kraftform, Schneide induktivgehärtet	180	6	25,00
490.20		200	6	29,10



Original-Seegerzange für Außenringe
Chrom-Vanadin, brüniert, Schenkel tauchisoliert



Bestell-Nr.	Ausführung	Ø mm	Gr	L mm	VE	€
0001.0	gerade	3-10	A 0	139	6	18,75
0001.1		10-25	A 1	140	6	17,10
0001.2		19-60	A 2	180	6	17,95
0001.3		40-100	A 3	225	6	25,00
0001.4		85-165	A 4	310	6	37,60



Original-Seegerzange für Außenringe
Chrom-Vanadin, brüniert, Schenkel tauchisoliert



Bestell-Nr.	Ausführung	Ø mm	Gr	L mm	VE	€
001.01	gekröpft 90°	3-10	A 01	139	6	20,70
001.11		10-25	A 11	140	6	17,75
001.21		19-60	A 21	180	6	18,85
001.31		40-100	A 31	225	6	27,20
001.41		85-165	A 41	310	6	39,80



Original-Seegerzange für Innenringe
Chrom-Vanadin, brüniert, Schenkel tauchisoliert



Bestell-Nr.	Ausführung	Ø mm	Gr	L mm	VE	€
0002.0	gerade	8-15	J 0	139	6	17,10
0002.1		10-25	J 1	140	6	15,50
0002.2		19-60	J 2	180	6	16,10
0002.3		40-100	J 3	225	6	23,85
0002.4		85-170	J 4	310	6	36,80



Original-Seegerzange für Innenringe
Chrom-Vanadin, brüniert, Schenkel tauchisoliert



Bestell-Nr.	Ausführung	Ø mm	Gr	L mm	VE	€
002.01	gekröpft 90°	8-15	J 01	139	6	18,15
002.11		10-25	J 11	140	6	17,00
002.21		19-60	J 21	180	6	17,55
002.31		40-100	J 31	225	6	25,50
002.41		85-170	J 41	310	6	38,70



Kombizange Knipex
Spezial WS-Stahl, geschmiedet, gehärtet, Schneiden induktivgehärtet. Schenkel tauchisoliert, Kopf poliert

Bestell-Nr.	Ausführung	L mm	VE	€
0301.8	Kombiform, mit langer Schneide	180	6	21,50



Seitenschneider Knipex
Spezial WS-Stahl, geschmiedet, gehärtet, Schneiden induktivgehärtet. Schenkel tauchisoliert, Kopf poliert

Bestell-Nr.	Ausführung	L mm	VE	€
7001.3	schwedische Form	140	6	26,40
7001.4		160	6	26,90



Kraftseitenschneider Knipex
Spezial WS-Stahl, geschmiedet, gehärtet, Schneiden induktivgehärtet. Schenkel tauchisoliert, Kopf poliert

Bestell-Nr.	Ausführung	L mm	VE	€
7401.2	Kraftform	160	6	32,30
7401.4		200	6	38,30
7401.5		250	6	49,00

**Kombizange Knipex**

Spezial WS-Stahl, geschmiedet, gehärtet. Schneiden induktiv gehärtet.
Mehrkomponenten-Hüllen, Kopf verchromt

Bestell-Nr.	Ausführung	L mm	VE	€
0305.6	Kombiform	160	6	31,30
0305.8		180	6	33,70

**Flachzange Knipex**

Spezial WS-Stahl, geschmiedet, gehärtet. Schneiden induktiv gehärtet.
Mehrkomponenten-Hüllen, Kopf verchromt

Bestell-Nr.	Ausführung	L mm	VE	€
3015.6	lange Backen	160	6	38,20

**Flachrundzange Knipex**

Spezial WS-Stahl, geschmiedet, gehärtet. Schneiden induktiv gehärtet.
Mehrkomponenten-Hüllen, Kopf verchromt

Bestell-Nr.	Ausführung	L mm	VE	€
2505.6	gerade Form	160	6	36,50
2615.2		200	6	43,10

**Flachrundzange Knipex**

Spezial WS-Stahl, geschmiedet, gehärtet. Schneiden induktiv gehärtet.
Mehrkomponenten-Hüllen, Kopf verchromt

Bestell-Nr.	Ausführung	L mm	VE	€
2625.3	um 45° gewinkelt	200	6	50,20

**Kraft-Seitenschneider Knipex**

Spezial WS-Stahl, geschmiedet, gehärtet. Schneiden induktiv gehärtet.
Mehrkomponenten-Hüllen, Kopf verchromt

Bestell-Nr.	Ausführung	L mm	VE	€
7405.2	Kraftform 64 HRC	160	6	49,00
7405.4		200	6	56,10

**Seitenschneider Knipex**

Spezial WS-Stahl, geschmiedet, gehärtet. Schneiden induktiv gehärtet.
Mehrkomponenten-Hüllen, Kopf schwarz atramentiert, poliert

Bestell-Nr.	Ausführung	L mm	VE	€
7002.3	schwedische Form 62 HRC	140	6	32,80
7002.4		160	6	33,60
7002.5		180	6	36,00

**Seitenschneider Knipex**

Spezial WS-Stahl, geschmiedet, gehärtet. Schneiden induktiv gehärtet.
Mehrkomponenten-Hüllen, Kopf verchromt

Bestell-Nr.	Ausführung	L mm	VE	€
7005.4	schwedische Form, 62 HRC	160	6	39,60

①
VDE-ZANGEN

- Zangen höchster Qualität und Präzision - Made in Germany
- geprüfte Sicherheit
- 3-Komponenten-Griffhüllen



Kombizange VDE

Spezial-Ölhärtestahl, geprüft, Schneide induktivgehärtet, mit Schraubenschlüsselfunktion

Bestell-Nr.	Ausführung	L mm	VE	€
303.07	verchromt, mit 3-Komponenten-Griffhüllen	180	6	28,90



Flachzange VDE

Spezial-Ölhärtestahl, geprüft, mit langen Backen

Bestell-Nr.	Ausführung	L mm	VE	€
116.07	verchromt, mit 3-Komponenten-Griffhüllen	160	6	26,20



Rundzange VDE

Spezial-Ölhärtestahl, geprüft, mit langen Backen

Bestell-Nr.	Ausführung	L mm	VE	€
118.07	verchromt, mit 3-Komponenten-Griffhüllen	160	6	26,20



Flachrundzange VDE

Spezial-Ölhärtestahl, geprüft, mit langen, rundspitzen Backen, Schneide induktivgehärtet, mit Schraubenschlüsselfunktion

Bestell-Nr.	Ausführung	L mm	VE	€
184.07	verchromt, mit 3-Komponenten-Griffhüllen	170	6	28,30
184.17	verchromt, mit 3-Komponenten-Griffhüllen	205	6	31,20



Flachrundzange VDE

abgewinkelt, Spezial-Ölhärtestahl, geprüft, mit langen, rundspitzen Backen, Schneide induktivgehärtet, mit Schraubenschlüsselfunktion

Bestell-Nr.	Ausführung	L mm	VE	€
182.17	abgewinkelt, mit 3-K-Griffhüllen	205	6	31,90



Seitenschneider VDE

Spezial-Ölhärtestahl, geprüft, Schneide induktivgehärtet für Pianodraht

Bestell-Nr.	Ausführung	L mm	VE	€
776.07	verchromt, mit 3-Komponenten-Griffhüllen	145	6	28,30
776.17		160	6	28,50



Kraft-Seitenschneider VDE

Spezial-Ölhärtestahl, geprüft, Schneide induktivgehärtet für Pianodraht

Bestell-Nr.	Ausführung	L mm	VE	€
773.20	verchromt, mit 3-Komponenten-Griffhüllen	200	6	47,10



Abisolierzange VDE

Spezial-Ölhärtestahl, geprüft, mit Stellschraube

Bestell-Nr.	Ausführung	L mm	VE	€
415.07	verchromt, mit 3-Komponenten-Griffhüllen	160	6	31,20



Abisolierzange 3 in 1 VDE

- Abschneiden: Kabel bis Ø 11 mm, weicher Draht bis Ø 6 mm, harter Draht bis Ø 2 mm
- Abmanteln: Kabel Ø 5-16 mm, 3x1,5 bis 5x1,5 mm²
- Abisolieren: Litzen bis Ø 5 mm

Bestell-Nr.	Ausführung	L mm	VE	€
415.03	verchromt mit 3-Komponenten-Griff	180	6	49,00

VDE-ZANGEN



① VDE-ZANGEN

- Made in Germany
- geprüfte Sicherheit
- 2-Komponenten-Griffhüllen



Kombizange VDE

Bestell-Nr.	Ausführung	L mm	VE	€
0306.1	verchromt, mit 2-Komponenten-Griffhüllen	180	6	39,20



Spitzkombizange VDE

besonders handlich, ideal zum Arbeiten in schwer zugänglichen Arbeitsbereichen dank schlanker Kopfform mit spitz zulaufenden Backen (sehr verdrehsicher). Greiffläche einseitig konkav - zum sicheren Greifen flacher Teile. Gefräste Nut im Greifbereich ermöglicht das sichere Halten und Ziehen kleiner Werkstücke wie Nägel, Stifte und Bolzen.

Bestell-Nr.	Ausführung	L mm	VE	€
0826.1	verchromt, mit 2-Komponenten-Griffhüllen	145	1	43,40



Flachzange VDE lange Backen

Bestell-Nr.	Ausführung	L mm	VE	€
3016.1	verchromt, mit 2-Komponenten-Griffhüllen	160	6	42,40



Rundzange VDE lange Backen

Bestell-Nr.	Ausführung	L mm	VE	€
3036.1	verchromt, mit 2-Komponenten-Griffhüllen	160	6	41,90



2506.1

Flachrundzange VDE mit Schneide

Bestell-Nr.	Ausführung	L mm	VE	€
2506.1	gerade, verchromt, 2-K-Griffhüllen	160	6	40,80
2616.2	gerade, verchromt, 2-K-Griffhüllen	200	6	49,60

VDE-ZANGEN



Flachrundzange VDE mit Schneide

Bestell-Nr.	Ausführung	L mm	VE	€
2626.2	abgewinkelt, verchromt, 2-K-Griffhüllen	200	6	55,80



Seitenschneider VDE

Bestell-Nr.	Ausführung	L mm	VE	€
7006.1	verchromt, mit 2-Komponenten-Griffhüllen	160	6	45,00



Kraft-Seitenschneider VDE

Bestell-Nr.	Ausführung	L mm	VE	€
7406.1	verchromt, mit 2-Komponenten-Griffhüllen	180	6	58,30



Abisolierzange VDE lange Backen

Bestell-Nr.	Ausführung	L mm	VE	€
1106.1	verchromt, mit 2-Komponenten-Griffhüllen	160	6	46,00

ZANGEN



Universalwerkzeug

aus besonders hochwertigem, rostfreien Stahl. Kombizange, Drahtschneider, 2 Flachkopf-Schraubendreher, Philips-Schraubendreher, Taschenmesser Klinge, Wellenschliff Klinge, Dosen-/Flaschenöffner, Feile **SB-verpackt**

Bestell-Nr.	Ausführung	L mm	VE	€
202.65	mit Gürteltasche	100	12	21,10



Plombenzange

Bestell-Nr.	Ausführung	Ø mm	VE	€
9042.8	vernickelt, Griffe tauchisoliert	8	1	106,00
9062.1	vernickelt, Griffe tauchisoliert	10	1	124,00



Bleiplomben

im Kusto-Beutel

Bestell-Nr.	Ausführung	Ø mm	VE	€
9192.8	per kg = ca. 850 St.	8	1	51,90
9192.1	per kg = ca. 380 St.	10	1	51,60



Plombendraht verzinkt

Bestell-Nr.	Ausführung	Stä mm	VE	€
9193.4	auf Spule / 1 kg	1,1	1	74,20
9195.2	Bund á 1000 St. / 200 mm	1,1	1	48,80

ABISOLIEREN



6800.0



6900.0

Automatik-Abisolierzange

selbsteinstellend, mit Kabelschneider für Rund- und Flachkabel 0,5-8 mm

Bestell-Nr.	Ausführung	L mm	VE	€
6800.0	ABS-blechverstärkt	170	1	11,50
6900.0	Auto-Elektrik-Satz mit Automatik-Abisolierzange, Kabelschuh-Preßzange und 100 isol. Kabelschuhen, in PVC-Klarsichtbox		1	25,10



Knipex-Abisolierzange

Fabrikat **Rennsteig/Knipex**

zum Abisolieren von feindrähtigen und massiven Leitern.

Auch geeignet für Mehrfachleiter und Flachkabel bis 10 mm Breite

Eine Beschädigung der Leiter ist vollkommen ausgeschlossen.

Ergonomisch geformtes Gehäuse aus glasfaserverstärktem Kunststoff.

Bestell-Nr.	Ausführung	L mm	gr	VE	€
607001	von 0,08-10 mm ²	195	210	1	113,00

ABISOLIEREN



Automatische Abisolierzange

Super 4 Plus, Zange zudrücken - fertig!
Automatische Einstellung auf den Leiterquerschnitt von $\varnothing 0,2 - 6 \text{ mm}^2$, Seitenschneider bis $\varnothing 2,5 \text{ mm}$

SB-verpackt

Bestell-Nr.	Ausführung	VE	€
0955.6	Längenanschlag 6-15 mm	1	34,10



Automatische Abisolierzange

INDUSTRIEQUALITÄT, Zange zudrücken - fertig!
Automatische Einstellung und manuelle Justierung auf den Leiterquerschnitt von $\varnothing 0,2 - 6 \text{ mm}^2$, Seitenschneider bis $\varnothing 2,5 \text{ mm}$

SB-verpackt

Bestell-Nr.	Ausführung	VE	€
2010.0	Längenanschlag 6-18 mm	1	65,90



Universal-Entmanteler

Allrounder geeignet für Flach- und Rundkabel sowie für Einzeladern.
Rundkabel $\varnothing 4-15 \text{ mm}$, flexible Leiter $1,5-50 \text{ mm}^2$,
Flachkabel bis 15 mm , massive Leiter $1,5$ und $2,5 \text{ mm}^2$

SB-verpackt

Bestell-Nr.	Ausführung	VE	€
0917.0	mit Längenanschlag und Längsschnitt	1	34,50



Universal-Abmantelungswerkzeug

zum schnellen und präzisen Abmanteln und Abisolieren aller gängigen Koaxial-Kabel, Rund- und Feuchtraumkabel, Datenkabel. Innovatives, ergonomisches Pistolengriff-Design für leichtes Einschneiden, Abziehen und Längsschneiden der Ummantelung. Rundkabel $\varnothing 8-13 \text{ mm}$, Koaxial-Kabel $4,8-7,5 \text{ mm}$, Datenkabel Cat 5-7, Twisted Pair (UTP/STP), Leiter und Litze $0,2-4,0 \text{ mm}^2$

SB-verpackt

Bestell-Nr.	Ausführung	VE	€
1695.0	mit Längenanschlag und Längsschnitt	6	58,80



0955.1



0955.5



Kabelmesser

zum Abmanteln aller gängigen Rundkabel $8-28 \text{ mm } \varnothing$, Klinge Titan-Nitrid beschichtet, dadurch höhere Schnittgeschwindigkeit, geringerer Verschleiß, höhere Standzeit. Schnitttiefe mit Einstellschraube am Griffende einstellbar, automatische Einstellung auf Rund- und Längsschnitt, Titan-Nitrid beschichtetes Ersatzmesser im Gehäuse, Gehäuse aus hochwertigem, verschleißfestem Polyamid

SB-verpackt

Bestell-Nr.	Ausführung	Typ	$\varnothing \text{ mm}$	VE	€
0955.1	mit Hakenklinge	28H	8-28	12	17,75
0955.5	Ersatzmesser			1	6,00

ABISOLIEREN



Universal-Dosen-Entmanteler

zum Abmanteln aller gängigen Rundkabel $8-13 \text{ mm } \varnothing$. Klingen Titan-Nitrid beschichtet, dadurch höhere Schnittgeschwindigkeit, geringerer Verschleiß, höhere Standzeit. Keine Einstellung der Klingen auf die Schnitttiefe erforderlich, Befestigungsclip zur sicheren Aufbewahrung, Gehäuse aus hochwertigem, verschleißfestem Polyamid, TÜV / GS-geprüft. Hervorragend für Arbeiten in Abzweig- und Verteilerdosen geeignet. Für Anwendungen in Handwerk und Industrie

SB-verpackt

Bestell-Nr.	Ausführung	Typ	$\varnothing \text{ mm}$	VE	€
0955.7	Universal	12	8-13	1	20,70



Coax-Entmanteler

zum Abmanteln aller gängigen Coaxkabel von $4,8$ bis $7,5 \text{ mm } \varnothing$. Klingen Titan-Nitrid beschichtet, dadurch höhere Schnittgeschwindigkeit, geringerer Verschleiß, höhere Standzeit, 2 Klingenpaare für zweistufiges Abisolieren, keine Einstellung der Schnitttiefe notwendig. Keine Beschädigung der inneren Abschirmung und der inneren Kabelelemente, gut erkennbare, innenliegende Längenskalierung, TÜV / GS-geprüft. Für Anwendungen im Handwerk und Industrie

SB-verpackt

Bestell-Nr.	Ausführung	Typ	$\varnothing \text{ mm}$	VE	€
0955.9	Coaxial-Entmanteler	1	4,8-7,5	1	20,80



Secura Super-Entmanteler

zum Abmanteln aller gängigen Rundkabel $8-13 \text{ mm } \varnothing$, Längsschnitt schnell - einfach - durch neuartige Kabelführung im Werkzeuggehäuse. Keine Einstellung der Klingen auf die Schnitttiefe erforderlich, Konturklinge zum Abisolieren von Drähten $0,2-0,3-0,8-1,5-2,5-4,0 \text{ mm}^2$, zusätzliche Titan-Nitrid-beschichtete Schiebeklinge, Taschenclip aus strapazierbarem Material in ergonomischen Design, TÜV / GS-geprüft. Hervorragend für Arbeiten in Abzweig- und Verteilerdosen geeignet, Längere Kabelstrecken können mit der Längsschnittvorrichtung super entmantelt werden. Für Anwendungen in Handwerk und Industrie

SB-verpackt

Bestell-Nr.	Ausführung	Typ	$\varnothing \text{ mm}$	VE	€
0915.0	Rund- und Längsschnitt	15	8-13	1	53,80



PC-CAT Abisolierer

zum Abmanteln von PVC-isolierten CAT- und Netzkabeln $4,5-10 \text{ mm } \varnothing$. Klingen Titan-Nitrid beschichtet, dadurch höhere Schnittgeschwindigkeit, geringerer Verschleiß, höhere Standzeit. Keine Einstellung der Klingen auf die Schnitttiefe erforderlich. Mit Abisoliervorrichtung für Leiter und Litzen von $0,2 - 0,8 \text{ mm}^2$, Gehäuse aus hochwertigem, verschleißfestem Polyamid, TÜV / GS-geprüft. Abisolieren von verschiedenen Kabeltypen, z.B. CAT 5, CAT 6, CAT 7, Twisted-Pair-Kabel. Für Anwendungen in der Netzwerntechnik, Handwerk und Industrie

SB-verpackt

Bestell-Nr.	Ausführung	Typ	$\varnothing \text{ mm}$	VE	€
0916.0	PC-CAT Abisolierer	PC-CAT	4,5-10 0,2-0,8	1	35,90

KABELBINDER



Kabelbinder HaWe

Farbe natur, hitzebeständig bis 85°C

SB-Beutel á 100 Stück

Bestell-Nr.	Ausführung	L mm	B mm	VE	€
610.98	Polyamid	100	2,5	5	2,40
610.14		150	3,6	5	4,70
610.18		188	4,8	5	7,00
610.20		200	2,5	5	4,70
610.29		290	3,6	5	8,70
610.30		300	4,8	5	11,40



Kabelbinder-Satz HaWe 60-tlg.

Farbe natur, aus Polyamid

SB-verpackt

Bestell-Nr.	Ausführung	VE	€
610.60	je 20 St. 2,5 x 100, 2,5 x 150, 2,5 x 200	10	5,20



Kabelbinder HaWe wieder lösbar

Farbe Natur, aus Polyamid

SB-Beutel á 100 Stück

Bestell-Nr.	Ausführung	L mm	B mm	Ø mm	VE	€
612.20	Polyamid	200	4,8	52	5	12,65
612.30		300	7,2	83	5	25,40



Kabelbinder HaWe

UV-stabilisiert, schwarz

SB-Beutel á 100 Stück

Bestell-Nr.	Ausführung	L mm	B mm	VE	€
611.59	Polyamid	150	3,6	5	5,45
611.75		200	4,8	5	7,95
611.65		290	3,6	5	10,60
611.80		280	4,8	5	13,60

KABELSCHEREN



49.160



49.210



Kabelschere VDE

abisolieren und schneiden von Kupfer- und Alukabel, besseres Schneiden und längere Standzeit durch neues Wellenprofil

Bestell-Nr.	Ausführung	L mm	Ø mm	VE	€
49.160	geschmiedet,	160	16	6	45,50
49.210	gehärtet, verchromt	210	25	6	59,80



Kabelschere

Edelstahl rostfrei, selbstöffnend mit Ergo-2-K-Griffen und leicht zu öffnendem Verschluss. Kein Quetschen der Kabel.

SB-verpackt

Bestell-Nr.	Ausführung	L mm	VE	€
440.00	für Kabelquerschnitte bis 10 mm Ø	165	6	18,15



Kabelschere

zum Trennen von Erd-, Kunststoff- und Gummikabeln, aus Al und Cu bis max 27 mm Ø. Schneidbacken aus Spezialwerkzeugstahl, geschmiedet und vergütet, Schneide gehärtet

Bestell-Nr.	Ausführung	L mm	VE	€
600027	Stahlrohrschenkel mit Gummigriffen	505	1	174,00



Allzweck- und Elektrikerschere

Schneiden, Abisolieren und Crimpen mit großer Präzision. Scherenkopf aus Edelstahl. Langlebiger, robuster, rutschsicherer und ergonomischer Griff aus 2-Komponenten-Material. Vielseitig einsetzbar. Schneidet Kabel, Isoliermaterial, Kabelkanäle, Leder, Pappe uvm.

Bestell-Nr.	Ausführung	L mm	VE	€
440.50	mit Crimp- und Abisoliervorrichtung	160	1	30,10

ADERENDHÜLSEN



Aderendhülse DIN 46228
galvanisch-verzinkt

100 Stück SB-verpackt

Bestell-Nr.	Ausführung	Ø mm	L mm	VE	€
144.75	ohne Isolation	0,75	6	10	4,90
144.01		1,0	6	10	4,90
144.50		1,5	7	10	4,85
144.25		2,5	7	10	5,40



Aderendhülse DIN 46228

galvanisch-verzinkt, Hüslenlänge: 8 mm

100 Stück SB-verpackt

Bestell-Nr.	Ausführung	Ø mm	Farbe	VE	€
044.01	mit Isolation	1,0	rot	10	5,85
044.15		1,5	schwarz	10	5,85
044.25		2,5	blau	10	6,85



Streudose

mit isolierten Aderendhülsen

Bestell-Nr.	Ausführung	VE	€
90.883	50 St. 0,5, 100 St. 0,75, 100 St. 1,0, 100 St. 1,5, 50 St. 2,5	5	28,40



Press-Zange

aus Ölhärtestahl, gesenkgeschmiedet.
Zur zuverlässigen und DIN-gerechten Verpressung von Aderendhülsen.

Bestell-Nr.	Ausführung	L mm	VE	€
143.62	Trapezprofilverpressung von 0,25-2,5 mm	160	6	23,45
143.64	Trapezprofilverpressung von 0,5-16 mm	190	6	26,80



Aderendhülsen-Sortiment

Presszange, 150 unisolierte Aderendhülsen, von 0,25 bis 2,5 mm

SB-verpackt

Bestell-Nr.	Ausführung	VE	€
143.63	Sortiment mit Zange 143.62	6	35,70



Aderendhülsen-Sortiment

Presszange, 110 isolierte Aderendhülsen sortiert von 0,5 bis 16 mm

in Kusto-Box

Bestell-Nr.	Ausführung	VE	€
143.65	mit Zange 143.64 + Spannungsprüfer	1	57,00

KABELSCHUHE



KABELSCHUHE ISOLIERT - FÜR LÖTFREIES VERBINDEN

rot = Querschnitt 0,5 - 1,5 mm
blau = Querschnitt 1,5 - 2,5 mm



Ringkabelschuh

10 St SB-verpackt

Bestell-Nr.	Ausführung	Farbe	VE	€
315.04	Bohrung 4 mm	rot	10	4,15
325.04	Bohrung 4 mm	blau	10	4,45
325.05	Bohrung 5 mm	blau	10	4,65
325.06	Bohrung 6 mm	blau	10	4,85



Flachsteckhülse

10 St SB-verpackt

Bestell-Nr.	Ausführung	Farbe	VE	€
415.10	Steckmaß 6,3 x 0,8 mm	rot	10	4,55
425.10	Steckmaß 6,3 x 0,8 mm	blau	10	4,85



Abzweig-Flachsteckhülse

10 St SB-verpackt

Bestell-Nr.	Ausführung	Farbe	VE	€
415.20	Steckmaß 6,3 x 0,8 mm	rot	10	5,20
426.20	Steckmaß 6,3 x 0,8 mm	blau	10	5,20



Flachstecker

10 St SB-verpackt

Bestell-Nr.	Ausführung	Farbe	VE	€
415.40	Steckmaß 6,3 x 0,8 mm	rot	10	4,55
425.40	Steckmaß 6,3 x 0,8 mm	blau	10	4,85



Rundsteckhülse

10 St SB-verpackt

Bestell-Nr.	Ausführung	Farbe	VE	€
415.60	Stecker Ø 4 mm	rot	10	4,90
425.60	Stecker Ø 5 mm	blau	10	5,20



Rundstecker

10 St SB-verpackt

Bestell-Nr.	Ausführung	Farbe	VE	€
415.50	Stecker Ø 4 mm	rot	10	4,85
425.50	Stecker Ø 5 mm	blau	10	4,85



Stossverbinder

10 St SB-verpackt

Bestell-Nr.	Ausführung	Farbe	VE	€
415.70	Querschnitt 0,5 - 1,5 mm	rot	10	4,85
425.70	Querschnitt 1,5 - 2,5 mm	blau	10	4,90

PRESSZANGEN



687.00

Kabelschuh-Sortiment

isolierte Kabelverbinder, sortiert

Bestell-Nr.	Ausführung	VE	€
687.00	200 Stück im Kusto-Klarsichtkasten	5	24,70
687.01	100 Stück im SB-Beutel	10	14,05



687.01

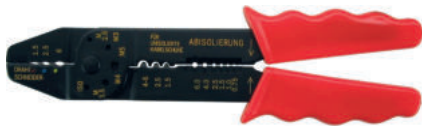

Kabelschuh-Presszange

für isolierte und unisolierte Kabelverbindungen, mit Abisolierereinrichtung, Draht- und Schraubenabschneider, für Kabelquerschnitte 0,75-6 mm² und Endhülsen 1,5-2,5-4-6

SB-verpackt

Bestell-Nr.	Ausführung	L mm	VE	€
4000.9	brüniert mit Kusto-Griffen	220	10	10,70



Kabelschuh-Sortiment

im Kusto-Sortimentkasten mit Klarsichtdeckel, mit 60 isolierten Kabelverbindern

mit SB-Öse

Bestell-Nr.	Ausführung	VE	€
686.00	mit Zange 210 mm	5	18,55

PRESSZANGEN



Aderendhülsen crimpzange PEW 8.85N

selbsteinstellend auf die gewünschten Aderendhülsen, Seiteneinführung der Hülse in das Werkzeug, schlanke Bauform, gleichmäßiges Verpressen der Hülsen, 0,08-16 mm², 4-kant Crimpung, Made in Germany

Bestell-Nr.	Ausführung	L mm	VE	€
610185	brüniert mit Kunststoffgriffen	180	1	261,00



Hebelstellung für Aderendhülsen 10 mm²

Hebelstellung für Aderendhülsen 0,08-6 mm²

Seitliches Einführen von Aderendhülsen 0,08-2,5 mm²

Aderendhülsenpresszange PEW 8.87 für Frontpressung

DIN-gerechte Preßverbindungen von Aderendhülsen 0,08 - 10 mm², universeller Einsatz durch frontale und seitliche Einführung, Vorauswahl des Querschnittsbereiches, kraftsparende Hebelverhältnisse, Preßdruck nachjustierbar, Made in Germany

Bestell-Nr.	Ausführung	L mm	VE	€
618087	brüniert mit Kunststoffgriffen	200	1	261,00



Handpreßzange PEW 9

mit Preßeinsatz für isolierte Kabelschuhe und -verbinder, hohe Crimpkraft durch effiziente Übersetzungsverhältnisse, mit Zwangssperre (entriegelbar) für zuverlässiges Crimpen, geringe Griffweite, auch für kleine Hände geeignet

Bestell-Nr.	Ausführung	gr	L mm	VE	€
620106	Querschnitte 0,5 - 6,0 mm	490	215	1	157,00



Preß-Gripzange

mit Kabelschneider und Abisoliervorrichtung

Bestell-Nr.	Ausführung	L mm	VE	€
3040.1	für isolierte Verbinder 0,5-6 mm ²	210	1	53,50 AV

KANTENZANGEN



Kantenzange HaWe
Kopf und Schulter fein poliert

Bestell-Nr.	Ausführung	L mm	VE	€
215.16	lackiert, Kopf und Schulter	160	6	10,30
215.18	fein poliert	180	6	11,70
215.20	Schenkel tauchisoliert	200	6	12,35



Kantenzange Knipex
Spezialstahl ölgehärtet



Bestell-Nr.	Ausführung	L mm	VE	€
290.16	schwarz atramentiert	160	6	21,30
290.18		180	6	22,00
290.21		210	6	23,25
290.22		225	6	26,40
290.25		250	6	31,40



Hammer-Kantenzange Knipex
Spezialstahl ölgehärtet



Bestell-Nr.	Ausführung	L mm	VE	€
292.21	tauchisoliert	210	6	29,40

RABITZ-/MONIERZANGEN



Rabitz-Zange HaWe
Spezialstahl ölgehärtet

Bestell-Nr.	Ausführung	L mm	VE	€
210.22	lackiert, Kopf poliert	225	6	13,55
210.25	Schenkel tauchisoliert	250	6	14,80
210.28		280	6	16,20



Rabitz-Zange Knipex
Spezialstahl ölgehärtet



Bestell-Nr.	Ausführung	L mm	VE	€
291.20	schwarz atramentiert	200	6	20,50
291.22		220	6	21,20
291.25		250	6	22,50
291.28		280	6	25,20
291.30		300	6	29,40
99.220	Kopfbreite 12 mm	220	6	26,40



Kraft-Monierzange Knipex
Spezialstahl ölgehärtet



Bestell-Nr.	Ausführung	L mm	VE	€
9910.3	schwarz atramentiert	300	6	37,20



Kraft-Monierzange Knipex
Spezialstahl ölgehärtet



Bestell-Nr.	Ausführung	L mm	VE	€
9914.2	vernickelt	250	6	33,90
9914.3	vernickelt	300	6	41,10

FLECHTERZANGEN



4-fach Gewerbe



1133.0

Flechther-Zange Stubai

höchste Präzision und Schneidleistung, Spezialstahl ölgehärtet

Bestell-Nr.	Ausführung	L mm	VE	€
1133.0	mit 4-fach Gewerbe	280	5	95,80



Flechther-Zange

Schneiden induktivgehärtet, maximale Kraftübertragung, handlich

Bestell-Nr.	Ausführung	L mm	VE	€
115.24	gesenkgeschmiedet, ölgehärtet,	240	6	22,45
115.26	tauchisoliert	260	6	25,30
115.30		300	6	29,80



Flechther-Zange

Schneiden induktivgehärtet, maximale Kraftübertragung, handlich

Bestell-Nr.	Ausführung	L mm	VE	€
115.33	verzinkt	300	6	36,40



Schmiedezange

schwarz lackiert

Bestell-Nr.	Ausführung	L mm	VE	€
848.30	Flachmaul	300	1	32,90
848.40		400	1	42,70

BOLZENSCHNEIDER



VBIV

Hebelvorschneider

zum Schneiden von weichen und harten Drähten, Bolzen, Nägel, Nieten und ähnlichen Werkstoffen

Bestell-Nr.	Ausführung	L mm	VE	€
810.18	mit 4-fach-Gewerbe	180	1	77,40



Hebelvorschneider

zum Schneiden von weichen und harten Drähten, Bolzen, Nägel, Nieten und ähnlichen Werkstoffen

Bestell-Nr.	Ausführung	L mm	VE	€
810.20	mit Kraftgewerbe	200	6	42,00



Mini-Bolzenschneider

für Stahldraht, Schneiden induktivgehärtet

SB-verpackt

Bestell-Nr.	Ausführung	L mm	Ø mm	VE	€
812.01	Schenkel gepreßt	210	4,0	1	18,85



7101.2



7131.2



Kompakt-Bolzenschneider Knipex

Knipex „CoBolt“, hohe Schneidleistung bei geringerem Kraftaufwand für Stahldraht, Nägel, Nieten, Schrauben. Schneiden induktivgehärtet, ca. 64 HRC

Bestell-Nr.	Ausführung	L mm	Ø mm	VE	€
7101.2	atramentiert, getauchte Griffe	200	6,0	6	57,20
7131.2	mit Aussparung, speziell	200	6,0	6	59,10
7131.5	für den Trockenausbau	250	6,0	1	75,00

BOLZENSCHNEIDER



Bolzenschneider HaWe

mit verstärkten Griffrohren, pulverbeschichtet mit Exzenternachstellung und abrutschsicheren Ergo-Griffhüllen. Made in Germany

Bestell-Nr.	Ausführung	L mm	VE	€
812.30	Schneidleistung 44 HRC Ø 5 mm	330	1	57,20
812.45	Schneidleistung 44 HRC Ø 7 mm	460	1	82,20
812.60	Schneidleistung 44 HRC Ø 8 mm	620	1	103,00
812.75	Schneidleistung 44 HRC Ø 9 mm	780	1	144,00
812.90	Schneidleistung 44 HRC Ø 9 mm	900	1	196,00
813.45	Ersatz-Messerkopf für 460 mm Länge		1	52,60
813.60	Ersatz-Messerkopf für 620 mm Länge		1	69,30
813.75	Ersatz-Messerkopf für 780+900 mm Länge		1	91,60



Baustahlgewebe-Schneider HaWe

mit verstärkten Griffrohren, pulverbeschichtet mit Exzenternachstellung und abrutschsicheren Ergo-Griffhüllen. Made in Germany

Bestell-Nr.	Ausführung	L mm	VE	€
812.80	Schneidleistung 44 HRC Ø 9 mm	900	1	180,00
813.80	Ersatz-Messerkopf		1	115,00



Bolzenschneider VBW

mit nachstellbaren Messern (Exzenterschrauben), Stahlrohrschenkel

Bestell-Nr.	Ausführung	L mm	VE	€
980.46	Schneidl. 19 HRC 8 mm, 48 HRC 5 mm	460	1	133,00
980.61	Schneidl. 19 HRC 9 mm, 48 HRC 7 mm	610	1	150,00
980.76	Schneidl. 19 HRC 11 mm, 48 HRC 8 mm	760	1	193,00
980.91	19 HRC 13 mm, 40 HRC 11 mm, 48 HRC 9 mm	910	1	277,00
980.01	Ersatz-Messerkopf für 460 mm Länge		1	78,40
980.02	Ersatz-Messerkopf für 610 mm Länge		1	98,00
980.03	Ersatz-Messerkopf für 760 mm Länge		1	130,00
980.04	Ersatz-Messerkopf für 910 mm Länge		1	158,00



Bolzenschneider VBW Light Cut

deutlich geringeres Eigengewicht durch sehr stabile Alu-Griffrohre mit hochwertigen, ergonomischen 2-K-Griffen. Mit nachstellbaren Messern (Exzenterschrauben)

Bestell-Nr.	Ausführung	L mm	VE	€
980.80	Schneidleistung 19 HRC 10 mm, 48 HRC 6 mm	800	1	190,00

MATTENSCHNEIDER

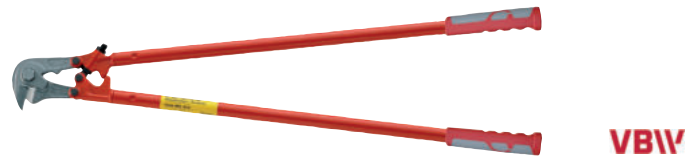

Baustahlmatten-Schneider

mit nachstellbaren Messern

Bestell-Nr.	Ausführung	L mm	VE	€
985.95	Schneidleistung 19 HRC 11 mm, 48 HRC 8 mm	950	1	207,00
985.01	Ersatz-Messerkopf		1	148,00



Baustahlmatten-Schneider VBW Light Cut

deutlich geringeres Eigengewicht durch sehr stabile Alu-Griffrohre mit hochwertigen, ergonomischen 2-K-Griffen. Mit nachstellbaren Messern (Exzenterschrauben)

Bestell-Nr.	Ausführung	L mm	VE	€
435.10	Schneidleistung 19 HRC 11 mm, 48 HRC 6 mm	1000	1	302,00



Mattenschneider Krenn

KM-10 höchste Qualität

mit den 3-Schneiden-Wendemessern = 3 Mattenschneider in Einem mit gesenkgeschmiedetem Oberteil, Stahlrohrschenkeln und Gummigriffen, für Material bis 58 HRC

Bestell-Nr.	Ausführung	L mm	VE	€
815.10	Schneidleistung 19 HRC 11 mm, 40 HRC 9 mm	900	1	245,00



Stahlschneider Krenn

K-10/K12 höchste Qualität

mit den 3-Schneiden-Wendemessern = 3 Mattenschneider in Einem mit gesenkgeschmiedetem Oberteil, Stahlrohrschenkeln und Gummigriffen, für Material bis 58 HRC

Bestell-Nr.	Ausführung	L mm	VE	€
814.10	Schneidleistung 19 HRC 13 mm, 40 HRC 10,5 mm	800	1	292,00
814.12	Schneidleistung 19 HRC 14 mm, 40 HRC 12,5 mm	900	1	354,00

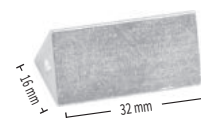

Ersatzmesser Krenn Nr. 4

für alle Modelle, aus Chrom-Spezial

SB-verpackt

Bestell-Nr.	Ausführung	VE	€
814.44	58 HRC, 3-Schneiden-Wechselmesser	1	28,40

KLEMPNERZANGEN



Falz-Zange

aus Qualitätsstahl mit aufgelegtem Gewerbe, schwarz lackiert

Bestell-Nr.	Ausführung	B mm	L mm	VE	€
333.60	gerade	60	280	6	58,00



Falz-Zange

aus Qualitätsstahl mit aufgelegtem Gewerbe, schwarz lackiert

Bestell-Nr.	Ausführung	B mm	L mm	VE	€
334.60	gebogen 45°	60	280	6	61,30



Falz-Zange

aus Qualitätsstahl mit aufgelegtem Gewerbe, schwarz lackiert

Bestell-Nr.	Ausführung	B mm	L mm	VE	€
335.60	gebogen 90°	60	280	6	66,30



Falz-Zange leicht

geschmiedet, komplett vergütet, mit eingelegtem Gewerbe, Schenkel tauchisoliert. Für kleine, präzise Falz- und Biegearbeiten.

Bestell-Nr.	Ausführung	B mm	L mm	VE	€
829.01	gerade	24	185	6	69,80



Falz-Zange leicht

geschmiedet, komplett vergütet, mit eingelegtem Gewerbe, Schenkel tauchisoliert. Für kleine, präzise Falz- und Biegearbeiten.

Bestell-Nr.	Ausführung	B mm	L mm	VE	€
830.01	gebogen 45°	20	185	6	78,50

KLEMPNERWERKZEUG



Klempner-Zange

mit aufgelegtem Gewerbe, schwarz lackiert mit Kusto-Griffhüllen

Bestell-Nr.	Ausführung	L mm	VE	€
330.00	Flachzange	240	6	53,70



Klempner-Zange

mit aufgelegtem Gewerbe, schwarz lackiert mit Kusto-Griffhüllen

Bestell-Nr.	Ausführung	L mm	VE	€
331.00	Rundzange	240	6	53,70



Quetsch-Falzzange

Spezialzange geschmiedet, vergütet, mit durchgestecktem Gewerbe, Schenkel tauchisoliert, gut geeignet zum Eckfalzen.

Bestell-Nr.	Ausführung	B mm	L mm	VE	€
828.80	Einstecktiefe 80 mm	80	325	6	188,00



Falzaufbiegezange

Spezialzange geschmiedet, Oberbacke mit Schneide, Unterbacke mit Prisma, zum Öffnen von Steh- und Doppelfälzen

Bestell-Nr.	Ausführung	L mm	VE	€
795.01	mit aufgelegtem Gewerbe	250	5	88,40



Anreißschablone

von 5-100 mm, 5 mm steigend, gehärtet auf 48 HRC, daher höhere Standzeit der Kanten

Bestell-Nr.	Ausführung	L mm	B mm	Stä mm	VE	€
786.01	rostfrei, gehärtet	140	100	1,3	1	21,00



Klempner-Hammer

Kunststoff, schlagfest, splitterfrei

Bestell-Nr.	Ausführung	L mm	gr	VE	€
785.01	155x85x35/12	350	550	1	57,30

NIETZANGEN



Nietzange HaWe

aus Alu-Druckguß mit Stahlschenkeln und Öffnungsfeder

SB-verpackt

Bestell-Nr.	Ausführung	VE	€
2040.0	Mundstücke 2,4 / 3,2 / 4,0 / 4,8 mm	10	21,90



Nietzange Taiyo

Alu-Druckguß mit Stahlschenkeln und Öffnungsfeder

SB-verpackt

Bestell-Nr.	Ausführung	VE	€
2.1001	Mundstücke 2,4 / 3,2 / 4,0 / 4,8 mm	6	49,90



Nietzange GESIPA NTX

aus Alu-Druckguß mit Stahlschenkeln und Übersetzung, ergonomisch und robust.

Arbeitsbereich: Alu-Stift bis 5 mm Niete, Stahl-Stift bis 4 mm Niete **im Einzelkarton**

Bestell-Nr.	Ausführung	VE	€
705.11	NTX ohne Feder, Mundstücke 1,8 / 2,4 / 3,2 mm	1	97,20
705.54	NTX-F mit Feder, Mundstücke 2,4 / 2,7 / 3,2 mm	1	100,00



Futterbacken für Gesipa Nietzangen

Spezialgehärtet

Bestell-Nr.	Ausführung	BE	VE	€
705.12	Paar	Pa	1	19,80



Nietzange GESIPA Flipper

durch neue Technik und Ergonomie 40% weniger Kraftaufwand dadurch mühelose Einhandbedienung. Mit Nietdornauffangbehälter und Montageschlüssel

im Einzelkarton

Bestell-Nr.	Ausführung	VE	€
701.01	Mundstücke 1,8 / 2,4 / 2,9 mm	1	125,00

NIETZANGEN



Hebelnietgerät GESIPA HN 2

aus hochwertigem Alu-Druckguss mit geschlossenem Gehäuse.

Mit Nietdorn-Auffangbehälter und Montageschlüssel.

Arbeitsbereich: bis 6,4 mm Niete außer Polygrip und Bulb-Blindniete

Bestell-Nr.	Ausführung	L mm	gr	VE	€
713.15	M-Stücke 2,9 / 3,2 / 3,6 / 4,0 / 4,5 mm	570	1850	1	411,00



Hebelnietgerät Taiyo TS-20

Bestell-Nr.	Ausführung	L mm	gr	VE	€
2.1002	Mundstücke 2,4 / 3,2 / 4,0 / 4,8 mm Ø	460	1750	6	95,80



Blindnietmutter-Zange GESIPA GBM 5

auf SB-Karte

Bestell-Nr.	Ausführung	VE	€
723.28	mit 3 Gewindedorne M 4-5-6	1	102,00



Blindnietmutter aus Alu

SB-verpackt

Bestell-Nr.	Ausführung	St/Pac	BE	VE	€
94.000	M 4 nietbare Stärke 0,25 - 3,0 mm	20	Pac	10	11,80
94.019	M 4 nietbare Stärke 2,5 - 4,5 mm	20	Pac	10	11,80
94.027	M 5 nietbare Stärke 0,25 - 3,0 mm	15	Pac	10	11,80
94.035	M 5 nietbare Stärke 2,5 - 5,0 mm	15	Pac	10	11,80
94.043	M 6 nietbare Stärke 0,25 - 3,5 mm	8	Pac	10	11,80
94.051	M 6 nietbare Stärke 3,0 - 5,5 mm	7	Pac	10	11,80

Für weitere Ersatzteile bitte Ersatzteilliste anfordern.

NIETZANGEN



Niet-Set HaWe-Impex

Nietzange + 100 Alu-Blindnieten sortiert 3 + 4 mm

in Klarsichtbox

Bestell-Nr.	Ausführung	VE	€
2080.0	Mundstücke 2,4 / 3,2 / 4,0 / 4,8 mm	10	29,80



Niet-Box GESIPA NTX

Nietzange NTX, Montageschlüssel, 12 verschiedene Nietsorten:

Alu/Stahl 3x5, 3x7, 3x8, 3x10, 3x12, 4x5, 4x6, 4x8, 4x10, 4x12 mm

Kupfer/Stahl 3x5, 3x7 mm

Bestell-Nr.	Ausführung	VE	€
754.27	in Stahlblechkasten	1	281,00



Blindniete GESIPA

Niete Alu, Stift Stahl

SB-verpackt

Bestell-Nr.	Ausführung	Ø mm	L mm	St/Pac	VE	€
630.06	für Materialstärke 2,5-3,5 mm	3	6	100	10	10,20
630.14	für Materialstärke 4,5-5,0 mm	3	8	100	10	10,80
630.22	für Materialstärke 7,0-9,0 mm	3	12	100	10	12,10
630.30	für Materialstärke 1,5-3,0 mm	4	6	100	10	11,40
630.49	für Materialstärke 4,0-5,0 mm	4	8	100	10	12,10
630.57	für Materialstärke 6,5-8,5 mm	4	12	100	10	13,25
630.65	für Materialstärke 2,0-2,5 mm	5	6	50	10	9,65
630.73	für Materialstärke 4,5-6,0 mm	5	10	50	10	10,30
630.81	für Materialstärke 6,0-8,0 mm	5	12	50	10	10,80

Blindniete GESIPA

Großpack

Bestell-Nr.	Ausführung	Ø mm	L mm	St/Pac	VE	€
630.41	für Materialstärke 5,0-6,5 mm	4	10	500	1	42,10
630.42	für Materialstärke 6,5-8,5 mm	4	12	500	1	45,80
630.46	für Materialstärke 1,5-3,0 mm	4	6	500	1	34,30
630.48	für Materialstärke 4,0-5,0 mm	4	8	500	1	37,90

NIETEN



Blindniete GESIPA PolyGrip®

durch den großen Klemmbereich kann ein PolyGrip®-Blindniet bis zu fünf verschiedene Standardblindniete ersetzen.

Niete Alu, Stift Stahl

SB-verpackt

Bestell-Nr.	Ausführung	Ø mm	L mm	St/Pac	VE	€
634.38	für Materialstärke 0,5-5,0 mm	3,2	8,0	100	10	10,80
634.41	für Materialstärke 0,5-6,5 mm	4,0	10,0	100	10	12,55
634.47	für Materialstärke 7,0-13 mm	4,0	17,0	50	10	8,75
634.87	für Materialstärke 6,5-13 mm	4,8	17,0	50	10	10,80



Blindniet-Sortiment

in SB-Tasche

Bestell-Nr.	Ausführung	VE	€
639.11	mit 35 Alu-Nieten Ø 4 mm kurz 4x6, 35 Alu-Nieten Ø 4 mm mittel 4x8 30 Alu-Nieten Ø 4 mm lang 4x12	10	17,15



Blindniete GESIPA

Niete Kupfer, Stift Bronze

SB-verpackt

Bestell-Nr.	Ausführung	Ø mm	L mm	St/Pac	VE	€
635.06	für Materialstärke 0,5-3,5 mm	4	6	50	10	18,25
635.10	für Materialstärke 4,5-6,5 mm	4	10	50	10	19,45
635.12	für Materialstärke 6,5-8,5 mm	4	12	50	10	20,60

Weitere Gesipa-Nietzangen sowie Blindnieten auf Anfrage.

LOCHBÄNDER + ZUBEHÖR



Lochband

zur Befestigung von Gegenständen z.B. Rohrleitungen auf dem Boden oder als Deckenabhängung. Günstige, einfache und universelle Montage- und Befestigungsmöglichkeit.

Bestell-Nr.	Ausführung	B mm	L m	VE	€
317.10	verzinkt	17	10	10	10,60
319.10	verzinkt, kunststoffummantelt	19	10	10	12,40



Fixpin-Einschlag Nagel

schnelle und sichere Befestigung von Lochbändern, Rohrbügeln etc. in Beton und allen Vollbaustoffen. Kein Vorbohren notwendig.

Nur mit Setzeisen verarbeiten. Bei Fehlschlag können gehärtete Stahlnägel eventuell brechen. Senkrecht einschlagen. Schutzbrille empfohlen.

200 Stück-Pack

Bestell-Nr.	Ausführung	Ø mm	L mm	VE	€
344.08	Stahl	4	18	5	13,70
344.22		4	22	5	15,30



Fixpin-Einschlag Nagel

mit geriffeltem Schaft für leichteres Eindringen und besseren Halt. **Nur mit Setzeisen verarbeiten. Bei Fehlschlag können gehärtete Stahlnägel eventuell brechen. Senkrecht einschlagen. Schutzbrille empfohlen.**

200 Stück-Pack

Bestell-Nr.	Ausführung	Ø mm	L mm	VE	€
344.18	Stahl-geriffelt	4	18	5	14,65



Setzeisen

für das korrekte Einschlagen der Fixpin-Einschlagnägel

Bestell-Nr.	Ausführung	VE	€
344.00	mit Handschutz	1	40,70

PINZETTEN



3884.1



3884.2

Pinzette

Stahl gehärtet, rostfrei

Bestell-Nr.	Ausführung	L mm	VA	VE	€
3884.1	Spitzen fein, gerade	135	lose	12	5,50
3884.2	Spitzen abgerundet, gebogen	125	lose	12	5,50
3884.3	Spitzen fein, gerade	135	SB	12	7,30
3884.4	Spitzen abgerundet, gebogen	125	SB	12	7,30



Pinzetten-Satz

Stahl gehärtet, rostfrei

in SB-Tasche

Bestell-Nr.	Ausführung	L mm	VE	€
428.02	gerade, gebogen, spitz, breit	125	10	10,75

GRIPZANGEN



Gripzange

mit geschmiedeten Backen, Schnell-Lösehebel und Drahtschneider, Spezialstahl vernickelt, preisgünstige Modelle!

Bestell-Nr.	Ausführung	Spannw. mm	L mm	VE	€
50.005	Halbrund-Maulform	35	140	1	10,30
50.007		40	180	1	11,70
50.010		50	225	1	14,45



Gripzange

mit geschmiedeten Backen, Schnell-Lösehebel und Drahtschneider, Chrom-Vanadium

Bestell-Nr.	Ausführung	Spannw. mm	L mm	VE	€
63.007	Halbrund-Maulform	35	180	1	31,00
53.000		50	220	1	32,80



Parallel-Gripzange Plus

mit beweglichem Unterbacken und Schnell-Lösehebel, Chrom-Vanadium

Bestell-Nr.	Ausführung	Spannw. mm	L mm	VE	€
15.011	mit Stellschraube	40	230	1	39,20



Langbeck-Klemmzange

Spezialstahl, mit Drahtschneider

Bestell-Nr.	Ausführung	Spannw. mm	L mm	VE	€
60.165	mit Stellschraube	50	165	1	12,10



55.000



55.001

Gripzange C-Form

für sperrige Werkstücke, Chrom-Vanadium

Bestell-Nr.	Ausführung	Spannw. mm	L mm	VE	€
55.000	starre Backen	80	280	1	43,70
55.001	mit beweglichen Druckplättchen	80	280	1	50,40

GRIPZANGEN



Schweißgripzange

Bestell-Nr.	Ausführung	Spannw. mm	L mm	VE	€
54.001	CV vernickelt	50	280	1	47,50



Breitmaul-Gripzange

mit breiten Stahlbacken

Bestell-Nr.	Ausführung	Spannw. mm	L mm	B mm	VE	€
621.00	vernickelt	45	200	80	1	45,00



Elektronik-Seitenschneider

Präzisions-Ausführung

Bestell-Nr.	Ausführung	L mm	VE	€
2251.3	verchromt mit Feder	112	6	27,10



Präzisions-Elektronikzange

aus verzugsfreiem Präzisions-Stahlblech, C70, präzise geschliffene Schneiden und Backen, im Salzbad gehärtet, mit Öffnungsfeder, 2-K-Griffe

Bestell-Nr.	Ausführung	L mm	VE	€
430.01	Seitenschneider für Drähte bis 1,3 mm Ø	130	6	20,50



Electronic Super-Knips

Kopf brüniert, blendfrei. Griffe mit Weich-PVC überzogen. Für harten und weichen Draht (H), mit induktiv gehärteten Schneiden Schneidenhärte ca. 63 HRC, geschliffene Schneiden ohne Facette: zum flächengleichen Trennen, präzise geformte Spitzen durchtrennen auch anliegende Drähte ab Ø 0,2 mm

Bestell-Nr.	Ausführung	L mm	VE	€
7861.0	Form 6: Grundmodell	125	6	30,90
7871.0	Form 7: mit Drahtklemme	125	6	35,00



ELEKTRONIK-ZANGEN



Elektronik-Seitenschneider HaWe

Bestell-Nr.	Ausführung	L mm	VE	€
2251.0	verchromt mit Feder	110	6	9,15



Elektronik-Spitzzange HaWe mit rundspitzen Backen

Bestell-Nr.	Ausführung	L mm	VE	€
2252.0	verchromt mit Feder	130	6	9,15



Elektronik-Rundzange HaWe mit runden, spitzen Backen

Bestell-Nr.	Ausführung	L mm	VE	€
2253.0	verchromt mit Feder	130	6	9,15



Elektronik-Flachzange HaWe mit flachen Backen

Bestell-Nr.	Ausführung	L mm	VE	€
2254.0	verchromt mit Feder	125	6	9,15



Elektronik-Vorschneider HaWe

Bestell-Nr.	Ausführung	L mm	VE	€
2255.0	verchromt mit Feder	110	6	9,15

SCHEREN



520.14

520.20

Universal-Schere

mit Super-Härte und Super-Schnittleistung, für Haushalt, Handwerk, Industrie und Büro.

Bestell-Nr.	Ausführung	L mm	VE	€
520.14	Edelstahl rostfrei, poliert	140	12	5,10
520.20		210	12	9,55
520.25		250	12	12,00



Scheren-Satz 3-teilig

mit 2-Komponenten-Griffhüllen

SB-verpackt

Bestell-Nr.	Ausführung	VE	€
970.03	rostfrei, 140, 210, 245 mm	10	19,05



Haushalts- und Näh-Schere

Bestell-Nr.	Ausführung	L mm	VE	€
840.15	ganz vernickelt	150	12	9,90



Papierschere

Bestell-Nr.	Ausführung	L mm	VE	€
853.20	ganz vernickelt	200	12	15,00



Silhouettenschere

für Scherenschnitte und feine Papierarbeiten

Bestell-Nr.	Ausführung	L mm	VE	€
182.00	Stahl geschmiedet, vernickelt	100	12	8,75

SCHEREN



Arbeitsschere

Bestell-Nr.	Ausführung	L mm	VE	€
860.20	Blätter poliert, Griffe lackiert	200	6	17,00
860.25		250	6	22,95



Folienschere Micro-Zahnung

Spezialschere zum mühelosen Schneiden von Dach- und Dichtungsbahnen, Flachdachfolien, Teichfolien, Trittschalldämmung, Vlies und vielem mehr

Bestell-Nr.	Ausführung	L mm	VE	€
265.00	rostfrei mit Micro-Zahnung	265	1	68,60



Tapezierschere

SB-verpackt

Bestell-Nr.	Ausführung	L mm	VE	€
70.427	rostfrei	275	12	11,20



Lederschere (Pappschere)

Bestell-Nr.	Ausführung	L mm	VE	€
632.15	ganz vernickelt	150	12	22,45
632.20		180	12	26,40



72.180

Goldschmiedeschere

Stahl geschmiedet, schwarz lackiert, Schneiden poliert

Bestell-Nr.	Ausführung	L mm	VE	€
72.180	gerade	180	6	13,85
73.180	gebogen	180	6	13,85

SCHEREN



Kombischere

„Allesschneider“, Edelstahl rostfrei, Schneiden gezahnt, Kusto-Griffe, mit Feder

SB-verpackt

Bestell-Nr.	Ausführung	L mm	VE	€
47.000	Schneide gerade	150	6	7,10



Kombischere

„Allesschneider“, Edelstahl rostfrei, Schneiden gezahnt, Kusto-Griffe, mit Feder

SB-verpackt

Bestell-Nr.	Ausführung	L mm	VE	€
48.001	Schneide gerade	190	6	11,80



Kombischere

„Allesschneider“, Edelstahl rostfrei, Schneiden gezahnt, Kusto-Griffe, mit Feder

SB-verpackt

Bestell-Nr.	Ausführung	L mm	VE	€
49.000	Schneide abgewinkelt	190	6	15,00



Allzweck- und Elektrikerschere

Schneiden, Abisolieren und Crimpen mit großer Präzision. Scherenkopf aus Edelstahl. Langlebiger, robuster, rutschsicherer und ergonomischer Griff aus 2-Komponenten-Material. Vielseitig einsetzbar. Schneidet Kabel, Isoliermaterial, Kabelkanäle, Leder, Pappe uvm.

Bestell-Nr.	Ausführung	L mm	VE	€
440.50	mit Crimp- und Abisoliervorrichtung	160	1	30,10



Kombischenen Erdi

Edelstahl rostfrei, ergonomische Kusto-Griffe, mit Feder und Verschuß, schlagfest - scharf - robust

auf SB-Karte

Bestell-Nr.	Ausführung	L mm	VE	€
48.000	Universal	190	6	19,15



Kombischere Erdi Combinox®

Edelstahl rostfrei, ergonomische Kusto-Griffe, mit Feder und Verschuß, schlagfest - scharf - robust

auf SB-Karte

Bestell-Nr.	Ausführung	L mm	VE	€
50.002	Universal mit Abisolierer + Drahtkerbe	190	6	26,00



102.22

103.25

Berliner Blechschere

Scherenkopf und Griff aus einem Stück geschmiedet, Schneiden induktivgehärtet, Gewerbeverschraubung nachstellbar. Für gerade Schnitte.

Bestell-Nr.	Ausführung	L mm	VE	€
102.22	Qualitätsstahl, gerader Schnitt	225	5	24,80
102.25	Qualitätsstahl, gerader Schnitt	250	5	25,20
102.30	Qualitätsstahl, gerader Schnitt	300	5	33,60
103.25	Qualitätsstahl, mit Feder, gerader Schnitt	250	5	28,80



107.22

108.25

Loch-Blechschere

Scherenkopf und Griff aus einem Stück geschmiedet, Schneiden induktivgehärtet, Gewerbeverschraubung nachstellbar. Für kurze gerade und Figurerschnitte.

Bestell-Nr.	Ausführung	L mm	VE	€
107.22	Qualitätsstahl, Schnitt rechts	225	5	26,80
107.25	Qualitätsstahl, Schnitt rechts	250	5	28,90
107.27	Qualitätsstahl, Schnitt rechts	275	5	32,10
10.725	Qualitätsstahl, Schnitt links	250	5	28,40
108.25	Qualitätsstahl, mit Feder, Schnitt rechts	250	5	30,90

**Loch-Blechschere**

Scherenkopf und Griff aus einem Stück geschmiedet, Schneiden induktivgehärtet, Gewerbeverschraubung nachstellbar. Für kurze gerade und Figurerschnitte.

Bestell-Nr.	Ausführung	L mm	VE	€
307.25	Edelstahl, Schnitt rechts	250	5	39,20
30.725	Edelstahl, Schnitt links	250	5	39,20

**Tafel-Blechschere (Durchlaufschere)**

Scherenkopf und Griff aus einem Stück geschmiedet, Schneiden induktivgehärtet, Gewerbeverschraubung nachstellbar. Für lange gerade und durchlaufende Schnitte.

Bestell-Nr.	Ausführung	L mm	VE	€
118.30	Qualitätsstahl, gerader Schnitt	300	5	47,60
118.35	Qualitätsstahl, gerader Schnitt	350	5	55,20

**Tafel-Blechschere (Durchlaufschere)**

Scherenkopf und Griff aus einem Stück geschmiedet, Schneiden induktivgehärtet, Gewerbeverschraubung nachstellbar. Für lange gerade und durchlaufende Schnitte.

Bestell-Nr.	Ausführung	L mm	VE	€
318.30	Edelstahl, gerader Schnitt	300	5	60,00



11.628

117.26

Ideal-Blechschere

Scherenkopf und Griff aus einem Stück geschmiedet, Schneiden induktivgehärtet, Gewerbeverschraubung nachstellbar. Für durchlaufende gerade und Figurerschnitte.

Bestell-Nr.	Ausführung	L mm	VE	€
116.26	Qualitätsstahl, Schnitt rechts	260	5	48,70
116.28	Qualitätsstahl, Schnitt rechts	280	5	55,10
11.626	Qualitätsstahl, Schnitt links	260	5	48,70
11.628	Qualitätsstahl, Schnitt links	280	5	55,10
117.26	Qualitätsstahl, mit Feder, Schnitt rechts	260	5	51,60

**Ideal-Blechschere**

Scherenkopf und Griff aus einem Stück geschmiedet, Schneiden induktivgehärtet, Gewerbeverschraubung nachstellbar. Für durchlaufende gerade und Figurerschnitte.

Bestell-Nr.	Ausführung	L mm	VE	€
316.26	Edelstahl, Schnitt rechts	260	5	53,90
316.28	Edelstahl, Schnitt rechts	280	5	60,00
31.626	Edelstahl, Schnitt links	260	5	53,90
31.628	Edelstahl, Schnitt links	280	5	60,00

**Ideal-Blechschere**

Scherenkopf und Griff aus einem Stück geschmiedet, mit eingesetzten HSS-Schneiden, besonders geeignet bei der Bearbeitung von Edelstahlblechen, Gewerbeverschraubung nachstellbar. Für durchlaufende gerade und Figurerschnitte.

Bestell-Nr.	Ausführung	L mm	VE	€
416.28	mit HSS-Schneiden, Schnitt rechts	280	5	205,00
41.628	mit HSS-Schneiden, Schnitt links	280	5	205,00

**Bandeisenschere**

Scherenkopf und Griff aus einem Stück geschmiedet, Schneiden induktivgehärtet, Gewerbeverschraubung nachstellbar

Bestell-Nr.	Ausführung	VE	€
123.00	Qualitätsstahl mit Band-Niederhalter	5	44,10

**Universal-Tasche**

schwarz mit Gürtelschlaufe, für Scheren, Messer, Zangen usw.

Bestell-Nr.	Ausführung	VE	€
49.019	Leder	5	9,75



1060.6

Ideal-Blechscherer HaWe
mit Hebelübersetzung, für Bleche bis 1,25 mm

SB-verpackt

Bestell-Nr.	Ausführung	L mm	VE	€
1060.5	Griffe grün/schwarz, Schnitt rechts	240	6	25,00
1060.6	Griffe rot/schwarz, Schnitt links	240	6	25,00



Hebel-Blechscherer HaWe
mit Übersetzung, Schneide mit Mikroverzahnung

SB-verpackt

Bestell-Nr.	Ausführung	L mm	VE	€
107.12	Schnitt gerade	250	5	22,85



Figuren-Blechscherer Wiss-Metallmaster
amerikanisches Spitzenfabrikat, höchste Qualität,
Schneidköpfe aus robustem Molybdänstahl, für Bleche bis 1,25 mm,
spezielle Hebelübersetzung garantiert leichte Handhabung

SB-verpackt

Bestell-Nr.	Ausführung	L mm	VE	€
738227	M-2R Universal, Schnitt rechts	245	6	40,50
738127	M-1R Universal, Schnitt links	245	6	40,50



Ideal-Blechscherer Wiss-Metallmaster
amerikanisches Spitzenfabrikat, höchste Qualität,
Schneidköpfe aus robustem Molybdänstahl, für Bleche bis 1,25 mm,
spezielle Hebelübersetzung garantiert leichte Handhabung

SB-verpackt

Bestell-Nr.	Ausführung	L mm	VE	€
738727	M-7R Ideal, Schnitt rechts und gerade	235	6	45,90
738627	M-6R Ideal, Schnitt links und gerade	235	6	45,90



Hebel-Blechscherer Wiss-Metallmaster
amerikanisches Spitzenfabrikat, höchste Qualität,
Schneidköpfe aus robustem Molybdänstahl, für Bleche bis 1,25 mm,
spezielle Hebelübersetzung garantiert leichte Handhabung

SB-verpackt

Bestell-Nr.	Ausführung	L mm	VE	€
738327	M-3R Kombi, Schnitt gerade	245	6	40,50



Idealscherer Erdi 27-A
mit Übersetzung und Doppelhärtung,
Stahlblechschenkel, Schneide gezahnt

SB-verpackt

Bestell-Nr.	Ausführung	L mm	VE	€
2701.1	Edelstahl, Schnitt rechts	260	1	59,70
2701.2	Edelstahl, Schnitt links	260	1	59,70
lose, nicht SB-verpackt				
2701.6	Edelstahl, Schnitt rechts	260	5	56,90
2701.7	Edelstahl, Schnitt links	260	5	56,90
2701.3	Reparatur-Satz		1	10,10



Idealscherer Erdi 08
mit Übersetzung, Schneide mit Mikroverzahnung, 2-K-Griffe
besonders flacher Kopf für engste Radien

SB-verpackt

Bestell-Nr.	Ausführung	L mm	VE	€
08.000	Edelstahl, Schnitt rechts	210	1	50,80
08.002	Edelstahl, Schnitt links	210	1	50,80



Idealscherer Erdi D29-ASS
mit Übersetzung, neue Generation, optimierte Abstimmung,
dadurch reduzierter Kraftaufwand um 25%

Bestell-Nr.	Ausführung	L mm	VE	€
2701.8	Edelstahl spezial, Schnitt rechts	260	1	76,70
2701.9	Edelstahl spezial, Schnitt links	260	1	76,70



Ideal-Blechscherer Erdi D39-ASS
mit Übersetzung. Dauerhaft ermüdungsarm schneiden.
Hochpräzise Schnitte, auch engste Kurvenschnitte möglich.
Kraftschonend und einfach bedienbar.

SB-verpackt

Bestell-Nr.	Ausführung	L mm	VE	€
2739.1	Edelstahl spezial, Schnitt rechts	230	1	95,60
2739.2	Edelstahl spezial, Schnitt links	230	1	95,60

**Idealschere klein Erdi D15**

doppelt hebelübersetzt, klein und wendig.
Der extrem kompakte Scherenkopf ermöglicht das
Schneiden engster Radien an schwer zugänglichen Stellen

SB-verpackt

Bestell-Nr.	Ausführung	L mm	VE	€
2715.1	Edelstahl spezial, Schnitt rechts	180	1	35,00
2715.2	Edelstahl spezial, Schnitt links	180	1	35,00

**Figureschere Erdi D16-S**

mit Übersetzung, Schneide mit Mikroverzahnung,
für kurze gerade und Figureschnitte

SB-verpackt

Bestell-Nr.	Ausführung	L mm	VE	€
1016.2	Schnitt gerade	250	6	35,70

**Figureschere Erdi 16**

mit Übersetzung, Schneide mit Mikroverzahnung

SB-verpackt

Bestell-Nr.	Ausführung	L mm	VE	€
1050.1	Edelstahl, Schnitt rechts	240	1	36,20
1050.2	Edelstahl, Schnitt links	240	1	36,20

**Universal-Durchlaufschere Longstyle**

Hebelübersetzte Durchlaufschere für Bleche,
Drahtgeflechte, Bodenbeläge, Pappe, Leder usw.

SB-verpackt

Bestell-Nr.	Ausführung	L mm	VE	€
0021.0	Edelstahl, gerader Schnitt, Kopflänge 75 mm	280	5	57,80



Knabber-Bleischere mit Spanbrecher
schneidet Bleche bis 1,2 mm, Kusto bis 2,0 mm,
schneidet verformungsfrei

SB-verpackt

Bestell-Nr.	Ausführung	L mm	VE	€
03.000	Stahlblech, vernickelt	270	1	51,90
031.00	Ersatz-Messer	67	1	16,10
033.00	Ersatz-Feder	65x65	1	7,75

FEILEN



1157.0

Präz.-Schlüsselfeile mit Heft

Bestell-Nr.	Ausführung		L mm	VE	€
1117.0	flachstumpf		100	10	4,40
1127.0	flachspitz		100	10	4,40
1137.0	dreikant		100	10	4,40
1147.0	vierkant		100	10	4,40
1157.0	halbrund		100	10	5,10
1167.0	rund		100	10	4,40



Präz.-Schlüsselfeile mit Heft

auf SB-Karte

Bestell-Nr.	Ausführung		L mm	VE	€
4117.4	flachstumpf		100	10	6,00
4137.4	dreikant		100	10	6,00
4157.4	halbrund		100	10	6,80
4167.4	rund		100	10	6,00



Schlüsselfeilen-Satz HaWe

6-tlg., je 1 Feile 100 mm mit Heft,
flachstumpf, halbrund, dreikant, 4-kant, rund, flachspitz

in Blechschachtel

Bestell-Nr.	Ausführung	VE	€
96.001	Präzisions-Qualität	8	19,30



Schlüsselfeilen-Satz

6-tlg., je 1 Feile 100 mm mit Heft,
flachstumpf, halbrund, dreikant, 4-kant, rund, flachspitz

in Kusto-Tasche SB

Bestell-Nr.	Ausführung	VE	€
97.000	Präzisions-Qualität	10	18,10
97.001	Standard-Qualität	10	14,30

FEILEN



Nadelfeilen-Satz 6-tlg.,

flachstumpf, halbrund, dreikant, 4-kant, rund, flachspitz

in Kusto-Tasche SB

Bestell-Nr.	Ausführung	L mm	Hieb	VE	€
410.00	6-tlg./Becku-Qualität	140	3	10	30,70

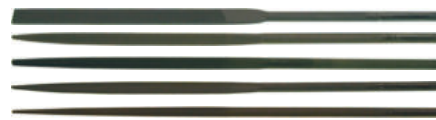

Nadelfeile Becku, Spitzenqualität

Bestell-Nr.	Ausführung	L mm	Hieb	VE	€
12.314	flachstumpf	140	3	10	8,55
32.314	dreikant	140	3	10	8,55
42.314	vierkant	140	3	10	8,55
52.314	halbrund	140	3	10	8,45
62.314	rund	140	3	10	8,55



Kontaktfeile mit Griffangel





in Kusto-Tasche

Bestell-Nr.	Ausführung	L mm	B mm	Stä mm	BE	VE	€
5400.0	Hieb 2	150	8	1	1 St	6	3,00

FEILEN



Feilen + Raspelsatz HaWe





Feilen    H1
Raspel  H1

SB-verpackt

Bestell-Nr.	Ausführung	L mm	VE	€
478.00	4-tlg. im Karton	200	10	27,00



Feilen + Raspelsatz Becku

Feilen    H1
Raspel  H1

SB-verpackt

Bestell-Nr.	Ausführung	L mm	VE	€
479.00	5-tlg. in Kusto-Tasche	200	5	38,80



Karosseriefeilen-Halter

Bestell-Nr.	Ausführung	L mm	B mm	VE	€
1640.1	Halter verstellbar, ohne Blatt	350	35	1	32,30



Feilenblätter

zu Karosseriefeilen-Halter

Bestell-Nr.	Ausführung	L mm	B mm	VE	€
1641.3	mittel, schräg	350	35	1	26,50
1641.6	grob, radial	350	35	1	31,90
1641.7	mittel, radial	350	35	1	32,30

FEILEN



Feilenheft

aus Rotbuche, mit vernickelter Zwinge

Bestell-Nr.	Ausführung	L mm	VE	€
247.06	gebohrt, geromelt und gewachst	67,5	100	3,95
247.08		90	100	3,95
247.10		100	100	3,95
247.12		120	100	4,65
247.14		140	100	5,00
247.16		160	100	10,50



Spezial-Feilenheft

aus Rotbuche, für Kettensägefeilen, mit 55° Ansträgung

Bestell-Nr.	Ausführung	L mm	VE	€
247.04	gebohrt, geromelt und gewachst	100	50	5,10



Feilenheft

mit Aufhängeloch

Bestell-Nr.	Ausführung	L mm	VE	€
247.11	aus Kusto	85	10	2,20
247.22		100	10	2,35
247.33		120	10	3,05



Schraubkopfeft

für Nadelfeilen

Bestell-Nr.	Ausführung	L mm	VE	€
244.80	aus Kusto	80	10	3,85



Gewindefeile

zum Feilen von Gewindesteigungen

in Kusto-Hülse

Bestell-Nr.	Ausführung	VE	€
258.01	Metrisch 0,8-1,0-1,25-1,5-1,75-2,0-2,5-3,0 mm	1	58,80
258.02	UNF-UNC 24-20-18-16-14-13-12-11 Gang auf 1"	1	58,80

FEILEN

Kettenteilung		Feilen-Durchmesser	
Zoll	mm	mm	Zoll
1/4	6,35	4,0	5/32
3/8 P	9,32	4,0	5/32
0,325	8,25	4,8	3/16
3/8	9,32	5,2	13/64
0,404	10,36	5,5	7/32



Kettensägefeile zylindrisch mit Kreuzhieb, Spiralform **3-Stück-Pac**

Bestell-Nr.	Ausführung	L mm	Hieb	Ø mm	VE	€
262.35	ohne Heft	150	3	3,5	1	9,05
262.40		200	3	4,0	1	9,55
262.45		200	3	4,5	1	9,55
262.48		200	3	4,8	1	9,55
262.52		200	3	5,2	1	9,55
262.55		200	3	5,5	1	9,55



Kettensägefeile zylindrisch mit Kreuzhieb, Spiralform **einzel auf SB-Karte**

Bestell-Nr.	Ausführung	L mm	Hieb	Ø mm	VE	€
264.40	ohne Heft	200	3	4,0	12	4,25
264.45		200	3	4,5	12	4,25
264.48		200	3	4,8	12	4,25



Dreikant-Sägefeile ohne Heft

Bestell-Nr.	Ausführung	L mm	Hieb	B mm	VE	€
32.215	dünn	150	2	10,1	10	5,20
32.310	besonders dünn	100	2	4,5	10	4,05
32.315		150	2	7,1	10	5,20



Feinsägefeile (Kimmenfeile) ohne Heft
2 Seiten behauen

Bestell-Nr.	Ausführung	L mm	Hieb	B mm	Stä mm	VE	€
33.113	dreikant	113	3	7,3	4,8	10	7,85



Bandsägefeile ohne Heft

Bestell-Nr.	Ausführung	L mm	Hieb	B mm	VE	€
31.150	rundkantig	150	2	13	10	6,40
31.175		175	2	14	10	7,85



Maschinen-Bandsägefeile

Bestell-Nr.	Ausführung	L mm	Hieb	B mm	VE	€
31.215	rundkantig	215	2	15	10	18,15

FEILEN



Holzraspel ohne Heft

Bestell-Nr.	Ausführung	L mm	Hieb	B mm	Stä mm	VE	€
15.200	flachstumpf	200	2	20	5	10	8,45
15.250		250	2	25	6	10	11,20



Holzraspel ohne Heft

Bestell-Nr.	Ausführung	L mm	Hieb	B mm	Stä mm	VE	€
52.120	halbrund	200	1	20	7	10	9,55
52.125		250	1	25	8	10	12,25
52.215	halbrund	150	2	16	5	10	8,35
52.220		200	2	20	7	10	10,40
52.225		250	2	25	8	10	13,85
52.230		300	2	30	9	10	16,80
62.220	rund	200	2		8	10	9,55
62.225		250	2		10	10	12,10



Cabinettraspel ohne Heft

Bestell-Nr.	Ausführung	L mm	Hieb	B mm	Stä mm	VE	€
58.225	flachhalbrund	250	2	28	5,5	10	13,65



Huftraspel

Bestell-Nr.	Ausführung	L mm	B mm	Stä mm	VE	€
35.350	flachstumpf	350	40	7,5	5	29,40



Holzfeile ohne Heft

Bestell-Nr.	Ausführung	L mm	Hieb	B mm	Stä mm	VE	€
59.220	halbrund	200	2	20	6	10	16,50
59.225		250	2	24	7	10	15,70



Cabinetfeile für Holz, ohne Heft

Bestell-Nr.	Ausführung	L mm	Hieb	B mm	Stä mm	VE	€
58.120	flachhalbrund	200	1	28	4,5	10	11,80
58.125		250	1	32	5,5	10	15,50



Weichmetallfeile (Zinnfeile) ohne Heft

Bestell-Nr.	Ausführung	L mm	Hieb	B mm	Stä mm	VE	€
16.125	flachstumpf	250	0	25	6,5	10	9,35
16.220	halbrund	200	0	20	6,5	10	11,80
16.225		250	0	24	7,5	10	12,10

FEILEN



Werkstattfeile ohne Heft

Bestell-Nr.	Ausführung	L mm	Hieb	B mm	Stä mm	VE	€
121.15	flachstumpf	150	1	16	4,0	10	4,55
121.20		200	1	20	5,0	10	5,80
121.25		250	1	25	6,0	10	7,00
121.30		300	1	30	6,5	10	9,35
121.35		350	1	35	7,5	5	12,25
121.40		400	1	39	8,5	5	16,60
122.15	flachstumpf	150	2	16	4,0	10	4,90
122.20		200	2	20	5,0	10	6,00
122.25		250	2	25	6,0	10	7,65
122.30		300	2	30	6,5	10	9,55
122.35		350	2	35	7,5	5	12,55
123.10	flachstumpf	100	3	10	2,5	10	4,55
123.15		150	3	16	4,0	10	5,40
123.20		200	3	20	5,0	10	6,60
123.25		250	3	25	6,0	10	8,05
123.30		300	3	30	6,5	10	10,60



Werkstattfeile ohne Heft

Bestell-Nr.	Ausführung	L mm	Hieb	Stä mm	VE	€
321.15	dreikant	150	1	10,0	10	6,30
321.20		200	1	14,0	10	7,30
321.25		250	1	17,0	10	9,35
322.15	dreikant	150	2	10,0	10	6,50
322.20		200	2	14,0	10	7,30
322.25		250	2	17,0	10	9,55
323.15	dreikant	150	3	10,0	10	6,50
323.20		200	3	14,0	10	7,95
323.25		250	3	17,0	10	10,80



Werkstattfeile ohne Heft

Bestell-Nr.	Ausführung	L mm	Hieb	Stä mm	VE	€
421.15	vierkant	150	1	6,3	10	5,30
421.20		200	1	8,0	10	6,30
421.25		250	1	10,0	10	7,55
421.30		300	1	12,0	10	10,00
422.15	vierkant	150	2	6,3	10	5,70
422.20		200	2	8,0	10	6,50
422.25		250	2	10,0	10	7,85
423.15	vierkant	150	3	6,3	10	6,10
423.20		200	3	8,0	10	6,50

FEILEN



Werkstattfeile ohne Heft

Bestell-Nr.	Ausführung	L mm	Hieb	B mm	Stä mm	VE	€
521.15	halbrund	150	1	16	5,5	10	7,30
521.20		200	1	20	6,5	10	8,35
521.25		250	1	24	7,0	10	10,80
521.30		300	1	30	9,5	10	14,35
522.15	halbrund	150	2	16	5,5	10	7,75
522.20		200	2	20	6,5	10	8,45
522.25		250	2	24	7,0	10	11,10
522.30		300	2	30	9,5	10	14,55
523.15	halbrund	150	3	16	5,5	10	7,95
523.20		200	3	20	6,5	10	9,05
523.25		250	3	24	7,0	10	12,10
523.30		300	3	30	9,5	10	16,10



Werkstattfeile ohne Heft

Bestell-Nr.	Ausführung	L mm	Hieb	Stä mm	VE	€
621.15	rund	150	1	6	10	4,45
621.20		200	1	8	10	5,40
621.25		250	1	10	10	7,20
621.30		300	1	12	10	8,65
622.15	rund	150	2	6	10	5,00
622.20		200	2	8	10	5,60
622.25		250	2	10	10	7,30
622.30		300	2	12	10	9,55
623.15	rund	150	3	6	10	5,40
623.20		200	3	8	10	6,50
623.25		250	3	10	10	7,95
623.30		300	3	12	10	10,10



Mühlsägefeile (Schärffeile) ohne Heft
Kanten rund behauen

Bestell-Nr.	Ausführung	L mm	Hieb	B mm	Stä mm	VE	€
12.120	flachstumpf	200	3	20	3	10	8,45
12.125		250	3	25	4	10	10,80



Schwertfeile ohne Heft

Bestell-Nr.	Ausführung	L mm	Hieb	B mm	Stä mm	VE	€
82.200	Schwertform	200	3	25	6	10	21,10



Messerfeile ohne Heft
Schmalseite ohne Hieb

Bestell-Nr.	Ausführung	L mm	Hieb	B mm	Stä mm	VE	€
72.200	Messerform	200	2	20	6	10	11,80

FEILEN-SB



Dreikant-Sägefeile mit Ku-Heft, Aufhängeloch und Kartonschuber

Bestell-Nr.	Ausführung	L mm	Hieb	B mm	VE	€
32.512	dünn	125	2	8	5	7,30
32.515		150	2	10	5	7,85



Feinsägefeile 2 Seiten behauen, mit Ku-Heft, Aufhängeloch und Kartonschuber

Bestell-Nr.	Ausführung	L mm	Hieb	B mm	Stä mm	VE	€
33.513	dreikant	113	3	7,3	4,8	5	9,90



Kettensägefeile Spiralhieb, mit Ku-Heft, Aufhängeloch und Kartonschuber

Bestell-Nr.	Ausführung	L mm	Stä mm	VE	€
265.32	rund	200	3,2	5	6,30
265.40		200	4,0	5	6,30
265.48		200	4,8	5	6,30
265.55		200	5,5	5	6,30



Mühlsägefeile Kanten rund, mit Ku-Heft, Aufhängeloch und Kartonschuber

Bestell-Nr.	Ausführung	L mm	Hieb	VE	€
12.520	flachstumpf	200	3	5	11,40
12.525		250	3	5	14,70



Holzraspel mit Ku-Heft, Aufhängeloch und Kartonschuber

Bestell-Nr.	Ausführung	L mm	Hieb	VE	€
52.520	halbrund	200	2	5	12,85
52.525		250	2	5	16,90
62.520	rund	200	2	5	12,10
62.525		250	2	5	15,30
15.520	flachstumpf	200	2	5	11,60
15.525		250	2	5	14,70
1558.2	Cabinett	200	2	5	14,35



Feilraspel mit Ku-Heft, Aufhängeloch und Kartonschuber
1 Seite Feilenhieb, 1 Seite Raspelhieb

Bestell-Nr.	Ausführung	L mm	Hieb	VE	€
1512.2	flachstumpf	200	1	5	10,20



Holzfeile mit Ku-Heft, Aufhängeloch und Kartonschuber

Bestell-Nr.	Ausführung	L mm	Hieb	VE	€
59.520	halbrund	200	2	5	20,50
59.525		250	2	5	20,25

FEILEN-SB



Allzweckfeile Spezialhieb, mit Ku-Heft, Aufhängeloch und Kartonschuber

Bestell-Nr.	Ausführung	L mm	B mm	Stä mm	VE	€
53.520	flachstumpf	200	20	5	5	12,10
53.525		250	25	7	5	15,30

Installateur-Feile Spezialhieb grob/fein, mit Ku-Heft, Aufhängeloch und Kartonschuber

Bestell-Nr.	Ausführung	L mm	B mm	Stä mm	VE	€
61.525	flachstumpf	250	24	6,2	5	27,20



Werkstattfeile mit Ku-Heft, Aufhängeloch und Kartonschuber

Bestell-Nr.	Ausführung	L mm	Hieb	VE	€
125.15	flachstumpf	150	2	5	7,65
125.20		200	2	5	8,75
125.25		250	2	5	10,90
125.30		300	2	5	13,65



Werkstattfeile mit Ku-Heft, Aufhängeloch und Kartonschuber

Bestell-Nr.	Ausführung	L mm	Hieb	VE	€
335.15	dreikant	150	2	5	8,75
335.20		200	2	5	9,45
335.25		250	2	5	12,85



Werkstattfeile mit Ku-Heft, Aufhängeloch und Kartonschuber

Bestell-Nr.	Ausführung	L mm	Hieb	VE	€
425.15	vierkant	150	2	5	7,85
425.20		200	2	5	9,05
425.25		250	2	5	10,50



Werkstattfeile mit Ku-Heft, Aufhängeloch und Kartonschuber

Bestell-Nr.	Ausführung	L mm	Hieb	VE	€
524.15	halbrund	150	2	5	9,90
524.20		200	2	5	11,10
524.25		250	2	5	14,70
524.30		300	2	5	17,85



Werkstattfeile mit Ku-Heft, Aufhängeloch und Kartonschuber

Bestell-Nr.	Ausführung	L mm	Hieb	VE	€
625.15	rund	150	2	5	7,85
625.20		200	2	5	8,35
625.25		250	2	5	10,40
625.30		300	2	5	12,45

FEILKLOBEN



Handfeilkloben mit Flügelmutter
Stahl gesenkgeschmiedet, verzinkt

Bestell-Nr.	Ausführung	Spannw. mm	L mm	B mm	VE	€
701.10	verzinkt	18	100	40	2	35,50
701.12		22	120	45	2	38,70
701.13		25	130	48	2	44,70
701.16		35	160	58	2	57,70



Feilkloben doppelstarke
mit Sechskantmutter und Schlüssel, Stahl gesenkgeschmiedet

Bestell-Nr.	Ausführung	Spannw. mm	L mm	B mm	VE	€
706.16	verzinkt	35	160	58	1	72,20
706.18		40	180	68	1	135,00
706.20		45	200	70	1	171,00



Reifkloben mit schrägem Maul 45°
Stahl geschmiedet, mit auswechselbarer Feder, verzinkt

Bestell-Nr.	Ausführung	Spannw. mm	L mm	B mm	VE	€
703.12	verzinkt	30	125	30	2	66,00



Präz.-Parallel-Schraubstock
mit gehärteten Stahlbacken und Prismenführung, drehbar,
maximale Plattenstärke für Tischbefestigung 45 mm.

Bestell-Nr.	Ausführung	Spannw. mm	B mm	kg	VE	€
723.04	Stahlguß	65	60	2,6	1	41,90

MASCHINENSCHRAUBSTÖCKE



Bohrmaschinen-Schraubstöße
bewegliche Backe seitlich geführt, Prismenbacke gehärtet,
geschliffen und brüniert

Bestell-Nr.	Ausführung	Spannw. mm	B mm	kg	VE	€
729.08	Spezialguß	70	85	3,3	1	122,00
729.10		95	100	4,0	1	149,00

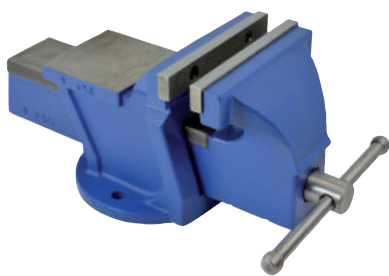

Parallel-Schraubstock

ganz aus Stahl, unzerbrechlich, großer Amboß und Stahlbacken besonders gehärtet, mit Stahlspindel, nach vorne öffnend.

Bestell-Nr.	Ausführung	Spannw. mm	B mm	kg	VE	€
727.08	Stahl	64	80	3,3	1	79,80
727.10		75	100	5,1	1	94,10
727.12		100	125	8,7	1	153,00
727.15		125	150	12,2	1	196,00

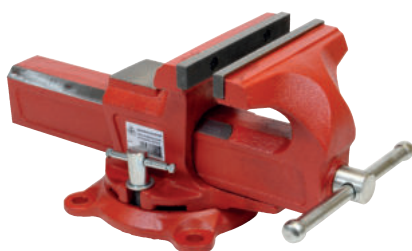

Parallel-Schraubstock

robuste Konstruktion – mit gehärteten Stahlbacken und verdeckter Spindel, nach vorne öffnend, großer Amboß, mit Drehteller.

Bestell-Nr.	Ausführung	Spannw. mm	B mm	kg	VE	€
722.10	Stahlguß	130	100	6,5	2	100,00
722.12		170	125	7,5	2	142,00
722.15		170	150	10,0	1	195,00



Automat-Höhenverstellgerät Kanca Kadett

Nur für Modell Kanca Kadett 125 und 135 mm.
Ermöglicht stufenlose, vertikale Justierung des Schraubstocks. 360° drehbar.
Automatische Verstellung durch Gasdruckfeder.

Bestell-Nr.	Ausführung	kg	VE	€
748.12	Höhenverstellbereich 240 mm	9,1	1	345,00

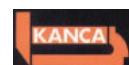

744.11

745.11

Parallel-Schraubstock Kanca Kadett

stahlgeschmiedet, unzerbrechlich, nach vorne öffnend, mit nachstellbaren Führungen, Backen, Amboß und Führungen gehärtet und geschliffen, mit verdeckter Spindel.

Bestell-Nr.	Ausführung	Spannw. mm	B mm	kg	VE	€
744.10	stahlgeschmiedet	125	100	5,30	1	158,00
744.11		140	115	8,00	1	173,00
744.12		160	125	9,30	1	200,00
744.13		160	135	14,00	1	243,00
744.15		180	150	19,00	1	275,00
745.11	Drehteller		115	0,95	5	64,40
745.12			125	1,40	1	69,10
745.13			135	1,70	1	70,40



Installations-Schraubstock Kanca Kadett

stahlgeschmiedet, unzerbrechlich, nach vorne öffnend, mit 2 festen Rohrspannbacken.

Bestell-Nr.	Ausführung	Spannw. mm	B mm	kg	VE	€
747.12	stahlgeschmiedet	160	125	10,5	1	219,00
747.15		180	150	19,5	1	297,00
745.12	Drehteller		125	1,40	1	69,10

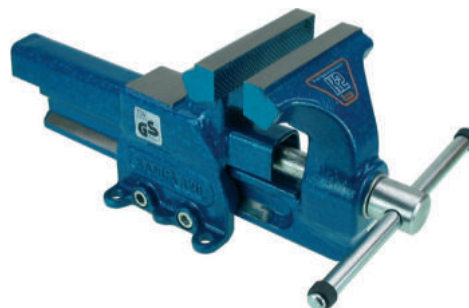

Installations-Schraubstock KANCA K2

stahlgeschmiedet, mit 2 gehärteten Rohrspannbacken, Führung nachstellbar.

Bestell-Nr.	Ausführung	Spannw. mm	B mm	kg	VE	€
741.12	stahlgeschmiedet	150	120	9,0	1	234,00
741.14		200	140	18,2	1	323,00

SCHONBACKEN



Magnet-Schonbacken für Schraubstöße aus schlagzähem Kusto, mit Prismen, mit Dauermagnet, selbsthaftend

SB-Karte

Bestell-Nr.	Ausführung	B mm	BE	VE	€
726.02	Kusto	100	Pa	1	8,45
726.03		125	Pa	1	10,30
726.04		150	Pa	1	10,70

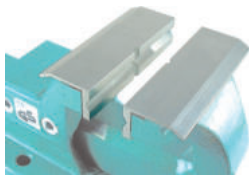

Magnet-Schonbacken für Schraubstöße aus Alu mit Prismen mit Dauermagnet, selbsthaftend

SB-verpackt

Bestell-Nr.	Ausführung	B mm	BE	VE	€
729.11	Alu	100	Pa	1	9,80
729.12		125	Pa	1	10,75
729.15		150	Pa	1	11,75

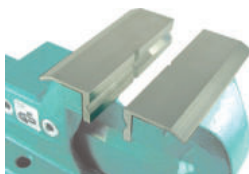

Alu-Schonbacken für Schraubstöße aus Alu, mit Prismen

auf SB-Karte

Bestell-Nr.	Ausführung	B mm	BE	VE	€
732.10	Alu	100	Pa	1	7,30
732.12		125	Pa	1	7,75
732.15		150	Pa	1	8,80

BLECH- UND RUNDSTAHLSCHEREN



Schneidkapazität:

	Stahlblech	Flachstahl	Rundstahl
611.32	5 mm	50x5 mm	11 mm
611.33	6 mm	70x6 mm	13 mm

Blech- und Rundstahlschere

für Schlossereien, Montagebetriebe, Installateure, Lehrwerkstätten usw. Stabile, vergütete Stahlplattenkörper, leichter Blechdurchschub, hochwertige Scherwerkzeuge, rot lackiert.

Bestell-Nr.	Ausführung	kg	VE	€
611.32	Messerlänge 150 mm	10	1	236,00
611.33	Messerlänge 180 mm	18	1	330,00



O-Ring-Sortiment

18 Größen R-01 - R-18, Innen-Ø 3-22 mm, Öl-, benzin und säurebeständig

Bestell-Nr.	Ausführung	VE	€
01.225	225 Stück im Klarsichtkasten	1	9,30



Federn-Sortiment

Zug- und Druckfedern, 20 verschiedene Größen

Bestell-Nr.	Ausführung	VE	€
01.913	200 Stück im Klarsichtkasten	1	11,50

MAGNETE



Magnet mit angesetzter Gewindebuchse (Haftgreifer)
universell anwendbar bei Formteilen, Werkzeugen
und als Haftelement, **säurebeständig**.

Bestell-Nr.	Ausführung	Ø mm	H mm	VE	€
283.10	M3, Haftkraft 4N	10	10,0	100	3,35
283.13	M3, Haftkraft 10N	13	11,5	100	3,65
283.16	M3, Haftkraft 20N	16	12,0	100	4,35
283.20	M3, Haftkraft 30N	20	13,0	100	5,80
283.25	M4, Haftkraft 40N	25	15,0	100	6,00
283.32	M4, Haftkraft 80N	32	15,0	100	7,00
283.36	M4, Haftkraft 80N	36	15,0	100	7,20
283.40	M5, Haftkraft 110N	40	18,0	100	8,75

ohne Gewindebuchse

284.10	Haftkraft 4N	10	4,5	100	2,85
284.16	Haftkraft 20N	16	4,5	100	3,25
284.20	Haftkraft 30N	20	6,0	100	5,00
284.25	Haftkraft 40N	25	7,0	100	5,00
284.32	Haftkraft 80N	32	7,0	100	5,85
284.40	Haftkraft 110N	40	8,0	100	6,80

Stabhaftgreifer mit Innengewinde

285.10	M4, Haftkraft 6N	10	16,0	10	5,20
285.13	M4, Haftkraft 20N	13	18,0	10	6,10
285.16	M4, Haftkraft 35N	16	20,0	10	6,80
285.20	M5, Haftkraft 50N	20	25,0	10	9,80

Magnet mit Gummimantel

287.31	M4 Gewindebuchse, Haftkraft 89N	31	11,5	1	12,95
287.43	M4 Gewindebuchse, Haftkraft 100N	43	10,5	1	13,35
288.18	M4 Innengewinde, Haftkraft 25N	18	6,0	1	8,95
288.22	M4 Innengewinde, Haftkraft 38N	22	6,0	1	10,70



Hufeisenmagnet
starke Haftkraft

Bestell-Nr.	Ausführung	B mm	H mm	Stä mm	VE	€
250.01	Haftkraft 45N	22	17	25	10	28,80



Hufeisenmagnet

SB-verpackt

Bestell-Nr.	Ausführung	B mm	H mm	Stä mm	VE	€
250.04	lang	50	90	13	10	9,25
250.05		62	125	19	10	22,65



Winkelmagnet

als „dritte Hand“ für alle Schweiß- und Verbindungsarbeiten bei Rohren,
Profilen und Blechteilen, für Winkelverbindungen 30-45-60-75-90°

SB-verpackt

Bestell-Nr.	Ausführung	L mm	B mm	gr	VE	€
285.30	Zugkraft 27 kg	120	90	280	1	12,55

MAGNETHEBER



PIN-Magnet Universal

4 Stück auf SB-Karte

Bestell-Nr.	Ausführung	Ø mm	BE	VE	€
280.30	mit Kusto-Kappe	30	Karte	12	6,20

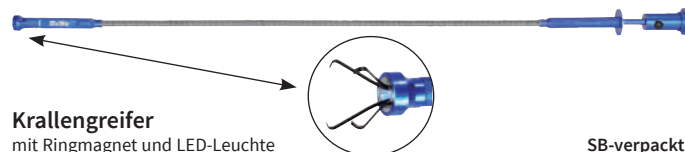

Krallengreifer

mit Ringmagnet und LED-Leuchte

SB-verpackt

Bestell-Nr.	Ausführung	L mm	VE	€
237.80	flexibler Schaft, hebt bis 800 gr.	625	1	13,65



Teleskop-Magnetheber

zur Aufnahme von metallischen Kleinteilen wie Schrauben, Muttern, Nägel,
Nieten, Nadeln usw. Besonders praktisch an schwer zugänglichen Stellen.
Tragkraft bis 120 gr.

auf SB-Karte

Bestell-Nr.	Ausführung	Ø mm	L mm	VE	€
50.050	Stahl verchromt, mit Clip	8	135-500	10	7,55

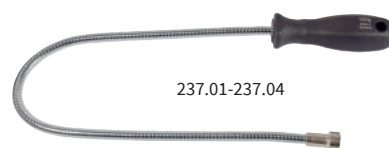

237.01-237.04

Magnetheber

flexibel, mit Kusto-Heft

Bestell-Nr.	Ausführung	L mm	Ø mm	VE	€
237.01	hebt bis 500 gr	460	8	6	15,80
237.02	hebt bis 1000 gr.	460	12	6	16,85
237.03	hebt bis 1800 gr	520	15	6	21,75
237.04	hebt bis 3000 gr.	520	19	6	37,80



Mini-Magnetheber

flexibel, mit Kusto-Heft

Bestell-Nr.	Ausführung	L mm	Ø mm	VE	€
237.00	hebt bis 270 gr.	400	4	6	6,85

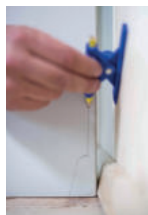

Parallelanreißer mit Bleistift

Ideales Werkzeug zum Anreißen und Übertragen.
Für alle Bau-Berufe!

SB-verpackt

Bestell-Nr.	Ausführung	L mm	VE	€
253.65	Kusto, mit Feststellrädchen und Gelenk	80	1	20,20



Gehrungswinkel Konturen-Fix

Gehrungswinkelmesser und Winkelschmiege in einem

überall da, wo eine hundertprozentige Gehrung oder ein Abgreifen und Übertragen von Winkeln verlangt wird, z.B. an Sockelleisten, Abdeckleisten, Dachfenstern u.v.m. kommt der Konturen-Fix zum Einsatz. Die wenigsten Winkel messen genau 90 Grad - Konturen-Fix anlegen, Gradzahl ablesen und an der Gehrungssäge einstellen, oder den Winkel anzeichnen

auf SB-Karte

Bestell-Nr.	Ausführung	VE	€
1836.0	Kusto	5	9,55



Profil-Lehre

zum Tasten und Übertragen von Profilen positiv und negativ, max. Profiltiefe 45 mm, unentbehrlich für Schlosser, Schreiner, Bodenleger und Heimwerker

SB-verpackt

Bestell-Nr.	Ausführung	L mm	VE	€
1030.0	Tastnadeln gehärtet, verchromt	154	6	14,25



Spiralbohrer-Schleiflehre

Stahl poliert

Bestell-Nr.	Ausführung	VE	€
199.00	für Spiralbohrer bis 50 mm Ø, Spitzenwinkel 118°	5	5,30



192.13

Fühlerlehre Präz. Ausführung

mit vernickeltem Bügel und Feststellmutter, Blattlänge 100 mm, in PVC-Abreißtasche

Bestell-Nr.	Ausführung	Stä mm	VA	VE	€
192.08	8 Blatt	0,05-0,50	lose	10	4,15
192.13	13 Blatt	0,05-1,00	lose	10	5,80
192.20	20 Blatt	0,05-1,00	lose	10	8,75
192-13	13 Blatt	0,05-1,00	SB	1	7,45
192-20	20 Blatt	0,05-1,00	SB	1	10,00



Fühlerlehrenband

Bestell-Nr.	Ausführung	L m	B mm	Stä mm	VE	€
197.02	in Dosen	5	13	0,02	1	33,10
197.05		5	13	0,05	1	19,35
197.10		5	13	0,10	1	19,70
197.20		5	13	0,20	1	17,85
197.30		5	13	0,30	1	17,85
197.50		5	13	0,50	1	19,35



Gewindeschablone

mit vernickeltem Bügel und Rändelschraube für Außen- und Innengewinde

Bestell-Nr.	Ausführung	VE	€
194.01	24 Blatt metr. 60°, Steigung 0,25-6,0 mm	5	8,15
194.03	52 Blatt, 24 metr. 60° + 28 Blatt WW 55°, 4-62 Gang	5	11,40

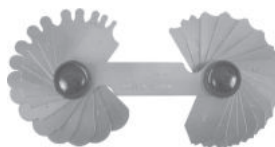

Radienschablone (Konkav-Konvex)

mit vernickeltem Bügel und Rändelschraube

Bestell-Nr.	Ausführung	Gr	VE	€
196.01	für Rundungen R 1-7	1	5	18,15
196.02	für Rundungen R 7,5-15	2	5	20,30
196.03	für Rundungen R 15,5-25	3	5	20,30

LEHREN UND ZIRKEL



248.15 249.15 259.15

Stahlzirkel geschmiedet DIN 6486
mit durchgestecktem Gewerbe und Nietscharnier, geschliffen und poliert,
Spitzen gehärtet

Bestell-Nr.	Ausführung	L mm	VE	€
248.15	Spitzzirkel lose	150	10	14,35
248.17		175	10	17,10
248.20		200	10	18,05
248.25		250	10	20,90
248.21	Spitzzirkel SB-verpackt	200	10	19,80
249.15	Bogenzirkel mit Stellbogen	150	10	17,55
249.17		175	10	20,50
249.20		200	10	21,50
249.25		250	10	26,50
249.30		300	10	32,90
259.15	Bogenzirkel mit Bleistifthalter	150	10	25,50
259.20		200	10	29,00
259.30		300	10	37,80

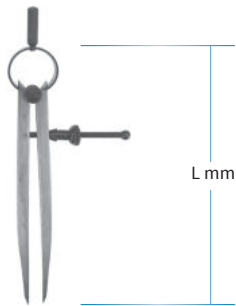

Präz.-Federzirkel DIN 6487
starke Ausführung mit kantigen Schenkeln, Schnellspannmutter, geschliffen
und poliert, Spitzen und Meßflächen gehärtet

Bestell-Nr.	Ausführung	Gr	L mm	VE	€
1870.3	Spitzzirkel lose	3	150	5	11,70
1870.4		4	175	5	13,95
1870.5		5	200	5	14,70
1870.0	Spitzzirkel SB-verpackt	3	150	5	13,35



250.25 252.20

Stahlzirkel mit Nietscharnier DIN 6482
geschliffen und poliert

Bestell-Nr.	Ausführung	L mm	VE	€
250.25	Außentaster	250	10	15,40
252.20	Innentaster	200	10	12,65

ROLLBANDMAß



Rollbandmaß HaWe
mit Bandfeststeller und automatischem Rücklauf und Trageschleufe.
Solide und preiswert, Teilung cm-mm

auf SB-Karte

Bestell-Nr.	Ausführung	L m	B mm	VE	€
288.02	Stahlband, gelb	2	13	10	4,90
288.03		3	13	10	6,90
288.05		5	16	10	9,55



Rollbandmaß HaWe
ABS-Gehäuse mit Gürtelclip. Mit Selflock-System, ergonomische Form
für angenehmes Arbeiten, Teilung cm-mm

auf SB-Karte

Bestell-Nr.	Ausführung	L m	B mm	VE	€
131.30	Stahlband gelb	3	16	1	7,35
131.50		5	19	1	10,30
131.80		8	25	1	17,35

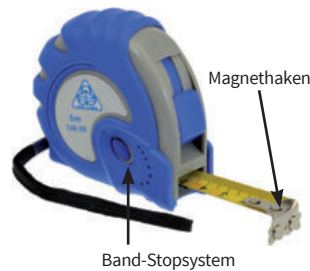

Rollbandmaß HaWe
nach EEC II, automatischer Bandrücklauf, Bandfeststeller,
Band-Stopsystem, Teilung cm-mm

auf SB-Karte

Bestell-Nr.	Ausführung	L m	B mm	VE	€
136.03	mit Magnethaken	3	16	10	7,95
136.05		5	19	10	11,40
136.08		8	25	10	19,70



687.03



687.13

Rollbandmaß STABILA
mit bruchsicherem Kunststoffgehäuse, automatischer Bandrücklauf, Bandfeststeller.
Genauigkeitsklasse II, Teilung cm-mm

auf SB-Karte

Bestell-Nr.	Ausführung	L m	B mm	VE	€
687.02	Stahlband gelb, BM 100	2	12,5	6	6,80 AV
687.03		3	16	6	7,75
687.05		5	19	6	11,30
687.13	mit Sichtfenster, BM 150	3	16	6	19,55

ROLLBANDMAß



Rollbandmaß aus hochflexiblem Stahl mit stoßfestem Kunststoffgehäuse. Automatischer Bandrücklauf und Bandfeststeller, Teilung cm-mm

auf SB-Karte

Bestell-Nr.	Ausführung	L m	B mm	VE	€
519.23	Uni-Matic	3	16	5	17,00
519.05		5	16	5	25,40



Rollbandmaß mit Sichtfenster aus hochflexiblem Stahl, für Innenmessungen, mit stoßfestem Kunststoffgehäuse. Automatischer Bandrücklauf und Bandfeststeller, beidseitige Maßeinteilung cm-mm

auf SB-Karte

Bestell-Nr.	Ausführung	L m	B mm	VE	€
519.03	Video-Flex mit Sichtfenster	3	13	5	21,90



Rollbandmaß Hi-Lock aus hochflexiblem Stahl, mit stoßfestem Kunststoffgehäuse, Bandfeststeller und Gürtelschlaufe, Teilung cm-mm

auf SB-Karte

Bestell-Nr.	Ausführung	L m	B mm	VE	€
2005.3	Stahlband	3	16	5	12,75
2005.5		5	16	5	17,95



Rollbandmaß Top Conve mit stoßfestem Kunststoffgehäuse, schwarz, automatischer Bandrücklauf, Bandfeststeller, Gürtelklammer, Teilung cm-mm

auf SB-Karte

Bestell-Nr.	Ausführung	L m	B mm	VE	€
270.35	Stahlband	3,5	13	6	13,75
270.50		5	13	6	17,35

ROLLBANDMAß



Rollbandmaß

mit schlagfestem Kunststoffgehäuse, Universal, grün, Teilung cm-mm auf SB-Karte

Bestell-Nr.	Ausführung	L m	B mm	VE	€
823.20	Stahlband	2	13	10	9,75
823.30		3	13	10	12,25



Messrad

zum bequemen Messen von langen Strecken. Robustes, stoßsicheres Zählwerk, Rad Ø 318 mm, Toleranz ± 0,02%, Zählbereich: 9999,98 m

Bestell-Nr.	Ausführung	kg	VE	€
702111	Profiausführung Fabrikat Nedo	3,65	1	292,00



Messrad

zum bequemen Messen von langen Strecken. Zähler mit Nullstellung und Beleuchtung. Zusammengeklappt nur 54 cm, inklusive praktischer Tragetasche. Stabiles Kusto-Speichenrad Ø 318 mm, Zählbereich: 9999,9 m. Inkl. 2 Batterien im Griff (HaWe-Nr. 200.04)

verpackt im Buntkarton

Bestell-Nr.	Ausführung	kg	VE	€
702.00	Leichtmessrad	1,5	1	81,80

BANDMAßE



MASSANFANG A



Maßbeginn auf dem Band
ca. 10 cm nach dem Beschlag

MASSANFANG B



Maßbeginn an der Vorderkante
des Beschlags

STANDARD-TEILUNG



Die ersten 10 cm in mm-Teilung, danach cm-Teilung



Bandmaß in Kapsel

Glasfaserband weiß, beiseitig skaliert, Standard-Teilung.

Massanfang A

hochwertige Qualität, gelten als erstgeeicht Klasse II

SB-verpackt

Bestell-Nr.	Ausführung	L m	B mm	VE	€
572.10	Kapsel aus Stahl und kustummantelt,	10	13	1	21,90
572.20	Kurbelkern aus Stahl	20	13	1	32,40
572.30		30	13	1	46,10
572.50		50	13	1	63,40



575.20



575.30
575.50

Bandmaß in bruchsicherer ABS-Kapsel

Maßanfang A, stabil und preiswert

Glasfaserband, beidseitig skaliert

SB-verpackt

Bestell-Nr.	Ausführung	L m	B mm	VE	€
575.20	rund ohne Griff	20	16	1	14,70
575.30	mit Griff	30	16	1	24,50
575.50	mit Griff	50	16	1	29,40



Bandmaß

Glasfaserband weiß, durchgehende 2-mm-Teilung beidseitig

Maßanfang B

mit klappbarem Haken, für die Einhandbedienung, Kurbel aus Stahl

Sehr gute Qualität zum günstigen Preis

SB-verpackt

Bestell-Nr.	Ausführung	L m	B mm	VE	€
480.20	stabile Kusto-Kapsel	20	13	5	9,75 AV



FISCO

Stahlbandmaß Special

Maßanfang B, Federleichtes, schlagfestes Gehäuse.

Durchgehende mm-Teilung, Endhaken im Gehäuse versenkbar.

Gleichmäßiges Aufrollen durch Nylontrommel. Taschengröße.

auf SB-Karte

Bestell-Nr.	Ausführung	L m	B mm	VE	€
626.01	Stahlband, weiß lackiert	10	10	5	34,10
626.02		20	10	5	42,70
626.03		30	10	5	53,90

BANDMAßE



233.30

233.50

Bandmaß auf Alu-Rahmen

Stahlband weiß lackiert „Superlac“

Standard-Teilung

Maßanfang B

hochwertige Qualität, gelten als erstgeeicht Klasse II.

Das meistverwendete Bandmaß am Bau.



SB-verpackt

Bestell-Nr.	Ausführung	L m	B mm	VE	€
233.30	Schrägrahmen	30	13	1	50,60
233.50	Dreieckrahmen	50	13	1	72,10



220.30

220.50

Bandmaß auf Alu-Rahmen

Stahlband weiß lackiert „Superlac“

Standard-Teilung

Maßanfang A

hochwertige Qualität, gelten als erstgeeicht Klasse II.

SB-verpackt



Bestell-Nr.	Ausführung	L m	B mm	VE	€
220.30	Schrägrahmen	30	13	1	50,20
220.50	Dreieckrahmen	50	13	1	71,40



219.20

219.50

Bandmaß auf Alu-Rahmen

Stahlband weiß lackiert „Superlac“

durchgehende mm-Teilung

Maßanfang B

hochwertige Qualität, gelten als erstgeeicht Klasse II.

SB-verpackt



Bestell-Nr.	Ausführung	L m	B mm	VE	€
219.20	Schrägrahmen	20	13	1	41,50
219.25		25	13	1	49,00
219.30		30	13	1	51,40
219.50	Dreieckrahmen	50	13	1	72,60

BANDMAßE



Bandmaß auf Alu-Rahmen

Glasfaserband, weiß
Standard-Teilung

Maßanfang B

Leicht, reißfest, knickfest, gelten als erstgeeicht Klasse III



SB-verpackt

Bestell-Nr.	Ausführung	L m	B mm	VE	€
576.30	Dreieckrahmen	30	13	1	50,80
576.50		50	13	1	68,10



223.30

223.50

Bandmaß auf Alu-Rahmen

Stahlband rostfrei „Stewe-Nox“
Standard-Teilung

Maßanfang B

Leicht, reißfest, knickfest, gelten als erstgeeicht Klasse II.



SB-verpackt

Bestell-Nr.	Ausführung	L m	B mm	VE	€
223.30	Schrägrahmen	30	13	1	75,50
223.50	Dreieckrahmen	50	13	1	99,00



Bandmaß auf Alu-Rahmen

Stahlband polyamidbeschichtet
Standard-Teilung

Maßanfang B

Ritz- und kratzfest, chemikalienresistent, knickfest, gelten als erstgeeicht Klasse I.
Premiumband empfohlen für amtliche Vermessung



SB-verpackt

Bestell-Nr.	Ausführung	L m	B mm	VE	€
820.30	Dreieckrahmen	30	13	1	68,00
820.50	Dreieckrahmen	50	13	1	89,90

BANDMAßE



Bandmaß auf Kusto-Rahmen

Maßanfang B

mit SB-Aufhänger

Bestell-Nr.	Ausführung	L m	B mm	VE	€
481.50	Glasfaserband weiß, beidseitig skaliert	50	13	5	25,50



Bandmaß auf Alurahmen

Maßanfang B, schlagfester Griff

präzise und haltbar, stabil und preiswert

SB-verpackt

Bestell-Nr.	Ausführung	L m	B mm	VE	€
574.30	Glasfaserband weiß, beidseitig skaliert	30	16	1	40,70
574.50		50	16	1	52,50



380112

Teleskop-Messtab Messfix

aus Alu-Rohr, eloxiert, exakt, zuverlässig, direkte Ablesung, unentbehrlich für das Bauhandwerk, mit Etui

Bestell-Nr.	Ausführung	VE	€
380112	3 m, Meßbereich 0,60-3,04 m	1	348,00
580111	5 m, Meßbereich 0,91-5,01 m	1	389,00
880151	8 m, Meßbereich 1,53-8,00 m	1	760,00



Teleskop-Messtab

aus robustem Alu-Vierkantrrohr, mit Dosenlibelle, einseitige mm-Einteilung, Stab von oben beginnend meterweise bis zum Anschlag ausziehbar. Meßergebnis jeweils am obersten Stoß ablesbar, rückseitig Nivelier-Teilung

Bestell-Nr.	Ausführung	VE	€
414.05	5 m/5-tlg., Meßbereich 1,24-5,00 m	1	78,40

MAßSTÄBE



Holz-Gliedermaßstab

Weißbuche mit Messingfedern

Bestell-Nr.	Ausführung	L m	B mm	VE	€
166.01	Standard, gelb	1	16	10	4,15
166.02	Standard, gelb	2	16	10	5,40



Holz-Gliedermaßstab

deutsche Spitzenqualität. Gelenke mit innenliegenden, gehärteten Stahlfedern, daher gerade Anreißlinie auch im Gelenkbereich. Mit weicher 90°-Rasterung und Winkelskala.

Bestell-Nr.	Ausführung	L m	B mm	VE	€
166.06	Profi, gelb	2	16	10	7,30



Holz-Gliedermaßstab

deutsche Spitzenqualität. Gelenke mit innenliegenden, gehärteten Stahlfedern, daher gerade Anreißlinie auch im Gelenkbereich. Mit weicher 90°-Rasterung und Winkelskala.

Bestell-Nr.	Ausführung	L m	B mm	VE	€
166.07	Profi, weiß	2	16	10	7,10
166.03	Profi, weiß, ohne 90°-Rasterung	3	16	10	20,40



Holz-Gliedermaßstab

deutsche Spitzenqualität. Gelenke mit innenliegenden, gehärteten Stahlfedern, daher gerade Anreißlinie auch im Gelenkbereich. Mit weicher 90°-Rasterung und Winkelskala.

Bestell-Nr.	Ausführung	L m	B mm	VE	€
166.08	Profi, weiß-gelb	2	16	10	7,00



Holz-Gliedermaßstab

deutsche Spitzenqualität. Gelenk innenliegend mit Rasternockentechnik.

- Ideal für Werbezwecke
- Mit Aufdruck Mindestabnahme 100 St
- Bei Bedarf bitte anfragen

Bestell-Nr.	Ausführung	L m	B mm	VE	€
130.01	Profi/Werbung, natur	1	12	10	11,60



Holz-Gliedermaßstab

deutsche Spitzenqualität. Gelenk innenliegend mit Rasternockentechnik.

- Ideal für Werbezwecke
- Mit Aufdruck Mindestabnahme 100 St
- Bei Bedarf bitte anfragen

Bestell-Nr.	Ausführung	L m	B mm	VE	€
130.01	Profi/Werbung, natur	1	12	10	11,60

MAßSTÄBE



212.01



212.02

Glasfaser-Gliedermaßstab

mit Federnet, Teilung schwarz
7% Glasfaseranteil, praktisch unzerbrechlich, flexibel

Bestell-Nr.	Ausführung	L m	B mm	VE	€
212.01	Glasfaser	1	13	10	6,40
212.02	Glasfaser	2	15	10	9,35



Stahlmaßstab

Teilung Oberkante 1/2 mm, Unterkante 1 mm, geätzt

Bestell-Nr.	Ausführung	L mm	B mm	Stä mm	VE	€
98.015	rostfrei, biegsam	150	13	0,5	10	2,10
98.020		200	13	0,5	10	2,35
98.030		300	13	0,5	10	3,15
98.040		400	18	0,5	10	5,90
98.050		500	18	0,5	10	6,50
98.100		1000	18	0,5	10	12,45
98.150		1500	18	0,5	5	27,30
98.200		2000	18	0,5	5	36,40
97.003	rostfrei, stark	300	13	1,0	1	4,90
97.030		300	25	1,0	10	3,95
97.004		400	13	1,0	1	7,10
97.005		500	13	1,0	1	8,65
97.050		500	25	1,0	10	7,10



Alu-Universalmaßstab

aus gezogenem Alu-Profil eloxiert, blendfrei ablesbar, mit Präz.-Teilung in DIN-Genauigkeit, Maßkante abgeschrägt und auf der Rückseite ausgefräst.

Bestell-Nr.	Ausführung	L mm	B mm	Stä mm	VE	€
18.103	Teilung 1 mm	300	60	5	1	9,90
18.106		600	60	5	1	17,00
18.110		1000	60	5	1	24,50
18.120	ohne Skalierung	2000	60	5	1	62,40



Stahlbandmaß selbstklebend

mit schwarzen und roten Ziffern, für Zuschneidetische, Maschinentische usw., Teilung cm-mm

auf SB-Karte

Bestell-Nr.	Ausführung	L m	B mm	VE	€
260.02	weiß lackiert	2	13	5	9,85
260.05	weiß lackiert	5	13	5	13,40

TASCHENMESSSCHIEBER



Präz.-Taschenmessschieber HaWe

aus Stahl, ganz gehärtet, rostfrei-mattverchromt, mit Tiefenmaß, 1/10 Nonius

SB-verpackt

Bestell-Nr.	Ausführung	L mm	VE	€
222.01	mit Stellschraube	120	1	24,90



Präz.-Taschenmessschieber HaWe

aus Stahl, ganz gehärtet, rostfrei-mattverchromt, mit Tiefenmaß, Tabelle auf der Rückseite, 1/20 Nonius

SB-verpackt

Bestell-Nr.	Ausführung	L mm	VE	€
222.33	Momentfeststellung	150	1	25,80



Präz.-Taschenmessschieber HaWe

Profi-Monoblock, aus Stahl, ganz gehärtet, rostfrei-mattverchromt, mit Tiefenmaß, Tabelle auf der Rückseite, 1/20 Nonius

SB-verpackt

Bestell-Nr.	Ausführung	L mm	VE	€
222.02	Momentfeststellung	150	1	40,70



Taschenmessschieber

Stahl, Rändelschraube, mit Tiefenmaß, 1/10 Nonius

SB-verpackt

Bestell-Nr.	Ausführung	L mm	VE	€
202.11	phosphatiert, blendfrei	120	10	11,75



Taschenmessschieber Kunststoff

mit Tiefenmaß, 1/10 Nonius

SB-verpackt

Bestell-Nr.	Ausführung	L mm	VE	€
202.22	Kusto, mit schwarzer Skala	150	10	7,00



Messing-Knopfmaß

mit abgesetztem Schnabel für Lochmessungen, 1/10 Nonius

Bestell-Nr.	Ausführung	L mm	VA	VE	€
253.00	Messing	100	lose	10	9,80
253-00	Messing	100	SB	10	12,00

MESSSCHIEBER



Präz.-Digitalmessschieber HaWe

Auflösung 0,01 mm, 5-stellige, 1 mm hohe LCD-Anzeige, Umschaltung mm/Zoll, mit Batterie

in Kusto-Kasten

Bestell-Nr.	Ausführung	L mm	VE	€
222.36	mit Feststellschraube	150	1	54,50



Knopfzelle Panasonic

Silberoxid

1 St SB-verpackt

Bestell-Nr.	Ausführung	Ø mm	H mm	Volt	VE	€
222.46	SR44 1,55V 160 mAh	11,6	5,4	1,55	12	3,85



Präz.-Werkstattmessschieber DIN 862

aus rostfreiem Stahl, Skala matt-verchromt, ganz gehärtet, mit Messerspitzen, Lochmaßansatz, Meßflächen fein geschliffen und geläpft, mit Feststellschraube, Millimeter- und Zollteilung, 1/20 Nonius

in Tasche

Bestell-Nr.	Ausführung	L mm	VE	€
566.02	Schnabel 80 mm	250	1	196,00
566.03	Schnabel 100 mm	300	1	240,00
566.04	Schnabel 150 mm	500	1	528,00



Tasche für Schieblehren

aus Kunstleder, stabile Ausführung

Bestell-Nr.	Ausführung	L mm	VE	€
382.10	Kunstleder, genäht	240	5	6,20



Präz.-Mikrometer DIN 863/II

mattverchromt, verdecktes Gewinde, mit rundem Bügel, Spindel Ø 8 mm, Hartmetall-Meßflächen, Spindelgewinde geschliffen mit 0,5 mm Steigung, Gefühlsschraube. Ablesung 0,01 mm

im Kusto-Kasten

Bestell-Nr.	Ausführung	VE	€
623.63	Meßbereich 0,25 mm	1	30,50

WINKEL



Flachwinkel aus Stahl

geschliffen und chromatisiert, dadurch rostgeschützt

Bestell-Nr.	Ausführung	VE	€
908.10	Schenkellänge 100 x 70 mm	10	8,15
908.15	Schenkellänge 150 x 100 mm	10	8,55
908.20	Schenkellänge 200 x 130 mm	10	11,10
908.25	Schenkellänge 250 x 160 mm	10	13,65
908.30	Schenkellänge 300 x 180 mm	10	15,40
908.40	Schenkellänge 400 x 230 mm	10	19,60
908.50	Schenkellänge 500 x 280 mm	10	23,85
908.60	Schenkellänge 600 x 330 mm	10	29,60
908.80	Schenkellänge 800 x 430 mm	10	36,20
908.01	Schenkellänge 1000 x 500 mm	5	38,50
908.02	Schenkellänge 1250 x 600 mm	1	55,90
908.05	Schenkellänge 1500 x 750 mm	1	64,50



Anschlagwinkel aus Stahl

geschliffen und chromatisiert, dadurch rostgeschützt

Bestell-Nr.	Ausführung	VE	€
909.10	Schenkellänge 100 x 70 mm	10	10,70
909.15	Schenkellänge 150 x 100 mm	10	12,00
909.20	Schenkellänge 200 x 130 mm	10	15,40
909.25	Schenkellänge 250 x 160 mm	10	18,25
909.30	Schenkellänge 300 x 180 mm	10	21,00
909.40	Schenkellänge 400 x 230 mm	5	24,80
909.50	Schenkellänge 500 x 280 mm	5	29,60
909.60	Schenkellänge 600 x 330 mm	5	36,30
909.75	Schenkellänge 800 x 430 mm	5	42,20
909.01	Schenkellänge 1000 x 500 mm	5	49,60
909.02	Schenkellänge 1250 x 600 mm	1	81,20
909.05	Schenkellänge 1500 x 750 mm	1	86,10



Präzisions-Haarwinkel nach DIN 875/00

ganz gehärtet, aus rostfreiem Stahl, mit 2 Haarmeßkanten

Bestell-Nr.	Ausführung	VE	€
875.10	im Holzkasten, Schenkellänge 100 x 70 mm	1	70,00



Flanschenwinkel aus Stahl

geschliffen und chromatisiert, Flanschenweite 125 x 70 mm

Bestell-Nr.	Ausführung	VE	€
919.40	Schenkellänge 400 x 400 mm	10	31,10

WINKEL



Gehrungswinkel 135° aus Stahl

mit Anschlag, Hochkanten abgerichtet, Flachseiten blank

Bestell-Nr.	Ausführung	VE	€
918.15	Achtkantwinkel Schenkellänge 150 x 100 mm	1	26,70



Zentrierwinkel nach DIN 875/II

aus Stahl, mit mm-Einteilung, zum Zentrieren runder Scheiben und Wellen, Hochkanten und Flachseiten gut abgerichtet.

Bestell-Nr.	Ausführung	VE	€
976.10	Schenkellänge 100 x 70 mm	1	48,80
976.20	Schenkellänge 200 x 150 mm	1	73,80



Streichmaß aus Stahl

mit verstellbarer Anreißplatte, Schlitzschiene mit mm-Einteilung, matt verchromt, Schiene 40 x 3 mm

Bestell-Nr.	Ausführung	L mm	VE	€
914.00	Anreißbereich 200 mm	250	1	30,60
914.01	Anreißbereich 250 mm	300	1	36,70
914.02	Anreißbereich 300 mm	360	1	41,70

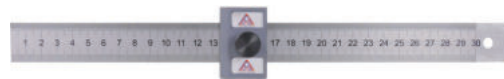

Streichmaß

Teilung Oberkante 1/2 mm, Unterkante 1 mm geätzt. Anschlag aus Kusto, stufenlos verstellbar, mit Metallrändelschraube und Andruckfeder für rechtwinklige Justierung.

Bestell-Nr.	Ausführung	L mm	B mm	Stä mm	VE	€
914.30	rostfrei, matt	300	25	1	5	19,55



Streichmaß aus Buchenholz

mit 2 Stäben

SB-verpackt

Bestell-Nr.	Ausführung	L mm	VE	€
00.220	mit aufgedruckter Skala	210	1	24,80

WINKEL



Holzwinkel

Bestell-Nr.	Ausführung	L mm	VE	€
225.25	Weißbuche lackiert	250	1	15,20
225.35		350	1	16,60

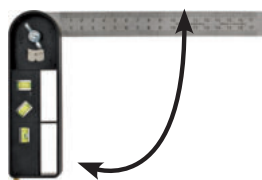

Universal-Winkel GATT-Winkel®

zum Messen, Prüfen, Anreißen. Winkelstellung stufenlos einstellbar und exakt ablesbar, Wasserwaagen für Senkrechte, 45° und Waagerechte. Mit integrierter Anreißnadel.

auf SB-Karte

Bestell-Nr.	Ausführung	L mm	VE	€
320.18	rostfrei	180	1	13,65



Schreinerwinkel Octo 300

verstellbare Winkelrastrer bei 22,5°, 45°, 67,5°, 90°, 112,5°, 135° und 157,5°. Dauerhafte, höchste Winkelgenauigkeit $\pm 0,05^\circ$, handlich zusammenlegbar auf Taschenformat.

Bestell-Nr.	Ausführung	L mm	VE	€
981.25	Alu-Schenkel mit rostfreier Stahlklinge	300	10	49,00



Schreinerwinkel

Alu-Schenkel, mit Gehrung und Maßeinteilung

Bestell-Nr.	Ausführung	L mm	VE	€
955.20	Profi-Ausführung, schwer	200	6	20,55
955.25		250	6	21,55
955.30		300	6	23,05
955.40		400	6	27,00



Schreinerwinkel

mit Gehrung, eloxiert, mit blendfreier mm-Skalierung

Bestell-Nr.	Ausführung	L mm	VE	€
916.30	aus Alu-Profil	300	10	13,45

WINKEL



Schreinerwinkel

Alu-Schenkel, mit Gehrung und Maßeinteilung

Bestell-Nr.	Ausführung	L mm	VE	€
952.30	Heimwerker-Ausführung, leicht	300	6	6,40



973.



980.

Schreinerwinkel

mit Edelstahlzunge, lackiertem Holzschenkel mit Messingbeschlag mit Maßeinteilung

Bestell-Nr.	Ausführung	L mm	VE	€
973.25	ohne Gehrung	250	6	29,10
973.30		300	6	31,70
980.25	mit Gehrung	250	6	28,50
980.30		300	6	32,80
980.40		400	6	34,80



990.00



956.25

Schreiner-Gehrmaß

Bestell-Nr.	Ausführung	L mm	VE	€
990.00	Holzschenkel mit Messingbeschlag	300	6	31,40
956.25	Alu-Schenkel mit schwarzer Alu-Klinge	250	6	20,10
956.30		300	6	22,00



Holzgermaß

Bestell-Nr.	Ausführung	L mm	VE	€
00.227	Buche lackiert	400	1	16,60



995.25



957.25

Schreiner-Schmiege

Bestell-Nr.	Ausführung	L mm	VE	€
995.25	Holzschenkel mit Messingbeschlag	250	5	25,10
995.30		300	6	29,40
957.25	Alu-Schenkel mit Stahlklinge	250	6	20,10
957.30		300	6	21,50

WINKEL



Stellwinkel aus Stahl
3-tlg. mit Schraube

Bestell-Nr.	Ausführung	L mm	VE	€
922.25	chromatisiert	250	5	21,85
922.30		300	5	24,05



Holzschmiege

Bestell-Nr.	Ausführung	L mm	VE	€
00.223	Buche	300	1	15,00



Holzschmiege Premium
sauber und präzise verarbeitet

Bestell-Nr.	Ausführung	L mm	VE	€
00.225	Buche mit Griffmulde	300	1	16,00
00.226		500	1	18,90

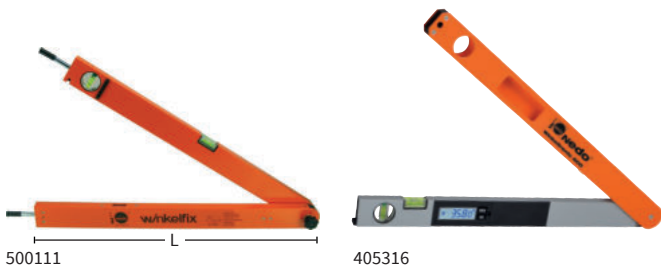

Winkelfix

für Zimmerleute, Glaser, Schlosser usw.
aus Alu-Rechteckrohrprofil, mit 2 integrierten Libellen

Bestell-Nr.	Ausführung	L mm	kg	VE	€
450111	Analoganzeige ohne Zirkelspitzen ohne Hülle	430	0,90	1	259,00
500111	Analoganzeige mit Zirkelspitzen ohne Hülle	600	1,20	1	280,00
405316	Winkeltronic beleuchtete Digital-Anzeige mit Hold-Funktion und Hülle	600	1,30	1	425,00
405100	Winkeltronic Easy Digital-Anzeige mit Hold-Funktion und Hülle	400	0,65	1	256,00
405120	Winkeltronic Easy Digital-Anzeige mit Hold-Funktion und Hülle	600	1,00	1	293,00

ZIMMERMANNSWINKEL



Gradmesser HaWe

Winkelmesser, feinpoliert, matt verchromt, mit Laser-Skala

Bestell-Nr.	Ausführung	Gr	L mm	VE	€
511.01	Gradbogen-Ø 80 mm	1	120	1	23,85
511.02	Gradbogen-Ø 120 mm	2	150	1	28,00
511.03	Gradbogen-Ø 150 mm	3	200	1	37,10
511.04	Gradbogen-Ø 200 mm	4	300	1	49,60



Vergrößerungs-Glas

runde Form, angenehmer Kusto-Griff

auf SB-Karte

Bestell-Nr.	Ausführung	Ø mm	VE	€
750.75	ca. 3-fache Vergrößerung	75	5	8,75



Taschen-Federwaage

Bestell-Nr.	Ausführung	kg	VE	€
10.025	mit vermessigtem Zifferblatt,	25	12	7,75
10.050	Haken und Ring verzinkt.	50	12	11,70



LANGE WINKEL

- Für Alu- und lange Glaserwinkel ist eine Spezialverpackung (Lattenverschluss) erforderlich, die grundsätzlich berechnet.
- 306.10 nur Speditionsversand möglich

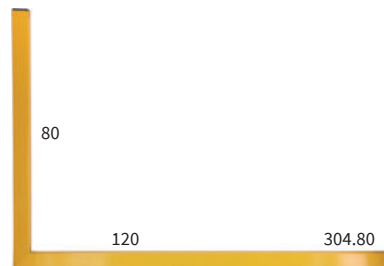

Alu-Handwerkerwinkel

Rechteckprofil 50 x 20 mm, verstärkt, gelb pulverbeschichtet

Bestell-Nr.	Ausführung	L cm	B cm	VE	€
304.80	Alu-Profil, ohne Libellen	120	80	2	92,50
306.10		150	100	2	110,00



Zimmermannswinkel HaWe

aus Federstahl, gelb pulverbeschichtet, gehärtet, geschliffen, rostgeschützt, mit beidseitiger MM-Skala

Bestell-Nr.	Ausführung	L mm	VE	€
90.808	Federbandstahl mit Anreißlöchern	800	10	25,60



Zimmermannswinkel HaWe

aus Federstahl, gehärtet und chromatisiert, rostgeschützt, mit beidseitiger MM-Skala

Bestell-Nr.	Ausführung	L mm	VE	€
94.700	Federbandstahl mit Anreißlöchern	700	10	24,05
94.800		800	10	27,20
94.100		1000	10	26,10



Zimmermannswinkel HaWe-Rostfrei

aus hochlegiertem NIROSTA-Stahl, flexibel

Bestell-Nr.	Ausführung	L mm	VE	€
91.700	rostfrei, ohne Anreißlöcher	700	10	17,10
91.800		800	10	17,85
92.600	rostfrei, mit Anreißlöchern	600	10	17,95
92.700		700	10	20,20
92.800		800	10	21,50
92.100		1000	10	23,75
90.800	rostfrei, mit Anreißlöchern und MM-Skala	800	10	29,10



Glaserwinkel

aus Kusto

Bestell-Nr.	Ausführung	VE	€
70.060	Schenkelmaße/innen 600 x 260	1	49,30
70.080	Schenkelmaße/innen 800 x 305	1	63,70
70.105	Schenkelmaße/innen 1050 x 350	1	73,00
70.135	Schenkelmaße/innen 1350 x 395	1	94,70
70.150	Schenkelmaße/innen 1500 x 395	1	97,20



Anreißgerät Alpha

für alle Abbundarten, anreißen von Schiftern, Gratsparren, geraden Treppen, einfachen und doppelten Versätzen. Mit Anreißlöchern und Maßskala, Gradmesser drehbar, Gradskala mit 0,5 Grad-Einteilung. Geätzte, widerstandsfähige Skalierung.

Bestell-Nr.	Ausführung	L mm	VE	€
90.801	Federstahl rostfrei	800	1	93,50

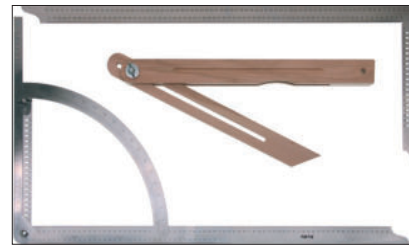

Meß- und Anreißgeräte-Set

- **Anreißgerät Alpha:** Edelstahl rostfrei, mit Anreißlöchern und Maßskala, Gradmesser drehbar, Gradskala mit 0,5 Grad-Einteilung,
- **Zimmermannswinkel:** rostfreier Federstahl, mit widerstandsfähiger, beidseitig geätzter Millimeterskalierung auf dem langen Schenkel, Anreißlöcher,
- **Holzschmiege:** Buche 500 mm verpackt im Buntkarton

Bestell-Nr.	Ausführung	L mm	VE	€
90.805	Anreißgeräte-Set, 3-tlg.	800	1	113,00

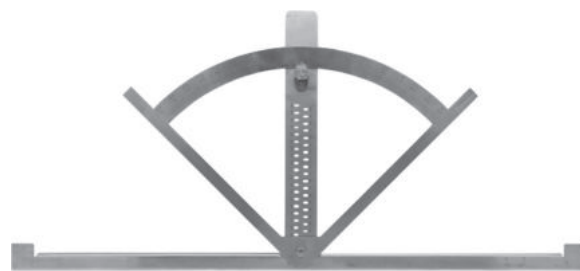

Multi-Anreißwinkel

vielseitig einsetzbares Anreißgerät mit zweiseitigem Anschlag, Gradskalen von 0-90° und von 90-0°. Einstell- und Ablesemöglichkeit aller Winkel bis 90° zu beiden Seiten. Auch ideal zum Anreißen falscher Gehrungen, für Schlosser, Stahlbauer, Zimmerleute, Holzbau, Schreiner. Geätzte, widerstandsfähige Skalierung.

Bestell-Nr.	Ausführung	L mm	VE	€
90.710	Edelstahl rostfrei, mit Anreißlöchern	800	1	93,50



zusammengeklappt für den Transport



Treppenspinne

zum Ausmessen und Herstellen von Stufen, Stufenabsätzen und Schablonen für Treppen aller Art, 6 Messfühler 2x60, 2x80, 2x100 cm verpackt im Holzkasten

Bestell-Nr.	Ausführung	VE	€
90.500	aus gehärtetem Federbandstahl	1	73,00

RICHTLATTEN

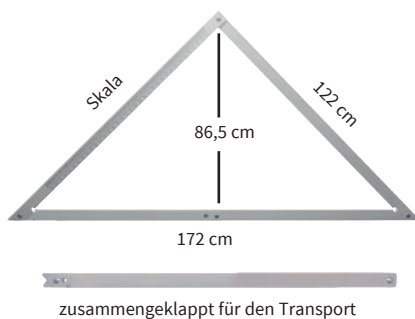

Bauwinkel HaWe

klappbar, robuste, leichte Aluminium-Ausführung

mit Aufhängeloch

Bestell-Nr.	Ausführung	VE	€
4501.3	zusammenklappbar, mit metrischer Skala	4	63,00



Profix damit jeder Winkel stimmt!

macht ein schnelles, einfaches Anlegen und Anreißen jeden rechten Winkels im Großformat mit Alu-Richtlatten Profil 100 x 18 mm möglich. Inkl. 4 Rohrschellen

Bestell-Nr.	Ausführung	L mm	B mm	VE	€
90.600	Kunststoff, bruchsicher	590	290	1	49,60



Schüttgut-Lehre

zum exakten Einbringen von Trockenschüttungen im Trockenbau.

Benötigt werden:

1 Paar Grundschiene und 1 Abziehlehre.

Grundschiene und Abziehlehre bestehen aus Alu-Profil mit jeweils einer waagrechten Libelle.

Bestell-Nr.	Ausführung	L cm	BE	VE	€
046.12	Grundschiene	125	Pa	1	253,00
046.20		200	Pa	1	353,00
046.25		250	Pa	1	422,00
047.12	Abziehlehre - Abziehlänge 125 cm	150	St	1	89,80
047.20	Abziehlehre - Abziehlänge 200 cm	225	St	1	120,00
047.25	Abziehlehre - Abziehlänge 250 cm	275	St	1	136,00

RICHTLATTEN



Alu-Richtlatte

2-Kammer-Rechteckprofil, Mittelsteg und Kanten verstärkt, ohne Handgriffe, komplett mit Abschlußkappen, schwere Qualität

Bestell-Nr.	Ausführung	L cm	B mm	H mm	VE	€
18.150	Alu-Profil mit Mittelsteg	150	100	18	3	24,90
18.180		180	100	18	3	29,90
18.200		200	100	18	3	32,90
18.250		250	100	18	3	40,90
18.300		300	100	18	3	48,90
18.350		350	100	18	3	56,90
18.400		400	100	18	3	64,90
18.500		500	100	18	3	81,00
18.600		600	100	18	3	97,90
18.000	Abschlußkappe aus Kusto				1	1,55



Alu-Richtlatte HaWe

Rechteckprofil mit Mittelsteg, Wandstärke ca. 1,2 mm / Metergewicht ca. 860 gr., mit senkrechter und waagrechter Libelle

Bestell-Nr.	Ausführung	L cm	B mm	H mm	VE	€
41.150	Alu-Profil mit Mittelsteg	150	100	18	3	50,40
41.180		180	100	18	3	57,80
41.200		200	100	18	3	63,30
41.250		250	100	18	3	72,20

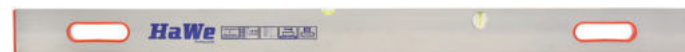

Alu-Richtlatte HaWe

Rechteckprofil mit Mittelsteg, Wandstärke ca. 1,2 mm / Metergewicht ca. 860 gr., mit senkrechter und waagrechter Libelle und 2 Handgriffen

Bestell-Nr.	Ausführung	L cm	B mm	H mm	VE	€
42.180	Alu-Profil mit Mittelsteg	180	100	18	3	69,50
42.200		200	100	18	3	70,80
42.250		250	100	18	3	80,40
42.300		300	100	18	3	87,20
42.400		400	100	18	3	112,00



Alu-Richtlatte HaWe

Rechteckprofil mit Mittelsteg, Wandstärke ca. 1,2 mm / Metergewicht ca. 860 gr., mit 2 waagrechten Libellen und 2 Handgriffen

Bestell-Nr.	Ausführung	L cm	B mm	H mm	VE	€
44.300	Alu-Profil mit Mittelsteg	300	100	18	3	87,20



Alu-Richtlatte HaWe

Rechteckprofil mit Mittelsteg, Wandstärke ca. 1,2 mm / Metergewicht ca. 700 gr., mit 1 waagrechten Libelle in der Mitte

Bestell-Nr.	Ausführung	L cm	B mm	H mm	VE	€
43.001	Alu-Profil mit Mittelsteg	100	80	18	3	34,10
43.150		150	80	18	3	42,30
43.200		200	80	18	3	51,70
43.250		250	80	18	3	61,30
43.300		300	80	18	3	74,90

RICHTLATTEN



Trapez-Kartätsche

1-Kammer-Profil, Abziehzunge verstärkt, mit Griffrihle, schwere Qualität

Bestell-Nr.	Ausführung	L cm	B mm	H mm	VE	€
19.100	Alu-Profil mit Daumenrinne	100	100	18	3	15,95
19.120		120	100	18	3	19,90
19.150		150	100	18	3	23,95
19.180		180	100	18	3	28,90
19.200		200	100	18	3	31,90
19.250		250	100	18	3	39,90
19.001	Abschlußkappe Kusto R+L				1	3,05



H-Kartätsche

aus Alu-Profil, schwere Qualität

Bestell-Nr.	Ausführung	L cm	B mm	H mm	VE	€
26.100	Alu-Profil	100	115	25	3	19,90
26.120		120	115	25	3	23,90
26.150		150	115	25	3	29,90
26.180		180	115	25	3	34,90
26.200		200	115	25	3	38,90
26.250		250	115	25	3	48,90



H-Kartätsche mit Viereckzahnung

aus Alu-Profil, schwere Qualität

Bestell-Nr.	Ausführung	L cm	B mm	H mm	VE	€
36.100	mit Viereckzahnung 10x10 mm	100	115	25	4	29,20
36.120		120	115	25	4	35,20
36.150		150	115	25	4	43,30



Kartätsche

verzugsfest

Bestell-Nr.	Ausführung	L cm	B mm	H mm	VE	€
7.0080	Kusto, PU-geschäumt	80	120	20	5	16,95
7.0100		100	120	20	5	20,75
7.1200		120	120	20	5	24,50



Alu-Kartätsche

mit rot lackiertem Holzgriff

Bestell-Nr.	Ausführung	L cm	B mm	VE	€
260.12	Versteifungswulst einseitig	120	100	2	58,80
261.09	Verst.-Wulst und Trapez Zahn.	90	100	2	50,90
261.12		120	100	2	60,80

Aus Verpackungs- und Transport-Gründen können Richtlatten und Wasserwaagen ab 1 m nur ab 3 Stück sort. verschickt werden.



DEUTSCHES SPITZENFABRIKAT



- Waagrechte Panorama-Rundlibelle mit Lupeneffekt
- ermöglicht ein bequemes Ablesen in jeder Lage, ohne verzerrende Abweichung
- mit Softendkappen
- allseitig als Zeichnungskante zu nutzen
- patentierter Libelleneinbau, elektronisch justiert und endkontrolliert
- geringe Verschmutzung und optimale Reinigung durch Clean-Effekt-Design
- 30 Jahre Garantie auf Haltbarkeit der Libellen



Alu-Wasserwaage WEISS Niveau Norm

mit Panorama-Rundlibelle, starkes Alu-Rohrprofil 22 x 50 mm, 540 gr/m, Meßgenauigkeit: Normallage: 0,5 mm/m, Umschlag (Überkopf) 0,75 mm/m, Libellen 1 s. + 1 w.

Bestell-Nr.	Ausführung	L cm	VE	€
184.30	silber eloxiert	30	1	20,70
184.40		40	1	22,05
184.50		50	1	24,25
184.60		60	1	26,00
184.80		80	1	28,60
184.10		100	1	32,50



Alu-Wasserwaage HaWe BIG

mit Panorama-Rundlibelle, extra starkes Rechteck-Rohrprofil 23 x 50 mm, 690 gr/m, Meßgenauigkeit: Normallage 0,5 mm/m, Umschlag (Überkopf) 0,75 mm/m, Libellen 1 s. + 1 w.

Bestell-Nr.	Ausführung	L cm	VE	€
181.40	gold eloxiert	40	1	30,60
181.60		60	1	34,50
181.80		80	1	39,00
181.10		100	1	42,90
181.12		120	3	50,10
181.15		150	3	67,40
181.18		180	3	73,80
181.20		200	3	76,50



Alu-Wasserwaage HaWe Magnet

mit Panorama-Rundlibelle, extra starkes Rechteck-Rohrprofil 23 x 50 mm, 690 gr/m, Waagrecht-Libelle, mit Vergrößerungslinse und Leuchtblag. Meßgenauigkeit: Normallage 0,5 mm/m, Umschlag (Überkopf) 0,75 mm/m extra starke Magnethalterung, gold eloxiert, Libellen 1 s. + 1 w.

Bestell-Nr.	Ausführung	L cm	VE	€
182.30	1 Magnet	30	1	38,50
182.40	2 Magnete	40	1	50,00
182.50	2 Magnete	50	1	51,90
182.60	2 Magnete	60	1	53,90
182.80	2 Magnete	80	1	58,50
182.10	2 Magnete	100	1	62,20
182.15	4 Magnete	150	3	101,00
182.18	4 Magnete	180	3	110,00
182.20	4 Magnete	200	3	114,00

Aus Verpackungs- und Transport-Gründen können Richtlatten und Wasserwaagen ab 1 m nur ab 3 Stück sort. verschickt werden.



180.60



180.80

Alu-Wasserwaage HaWe XL

dickwandiges Alu-Profil 610 gr/m, mit Softendkappen, Meßgenauigkeit 0,5 mm/m in Normallage elektronisch geprüft, Libellen: stoß- und schlagfest, auslaufsicher, UV-resistent, waagrechte Vergrößerunglibelle ab 80 cm Länge mit 3 Libellen

Bestell-Nr.	Ausführung	L cm	VE	€
180.30	Libellen 1 s. + 1 w.	30	5	21,40
180.40		40	5	23,65
180.60		60	5	27,10
180.80	Libellen 2 s. + 1 w.	80	5	37,00
180.10		100	5	42,80
180.12		120	3	54,00
180.15		150	3	64,10
180.18		180	3	72,60
180.20		200	3	79,70



Alu-Wasserwaage HaWe

aus Rechteckrohrprofil 49 x 21 mm, mit Softendkappen, Plexi-Blocklibellen tonnenförmig, stoß- und schlagfest, auslaufsicher. Meßgenauigkeit: Normallage 0,5 mm/m, Umschlag (Überkopf) 1,0 mm/m. 560 gr/m, gelb kunststoffbeschichtet, mit blauer MM-Skala

Bestell-Nr.	Ausführung	L cm	VE	€
187.40	Libellen 1 s. + 1 w.,	40	5	19,90
187.60		60	5	23,45
187.80		80	5	27,20
187.10		100	5	29,80
184.12	Libellen 1 s. + 1 w., ohne Skala	120	3	38,50
184.15		150	3	45,50
184.18		180	3	52,70
184.20		200	3	57,80



Kunststoff-Wasserwaage

Profil 50 x 25 mm, unempfindlich und verzugsfrei, Meßgenauigkeit in Normallage 1 mm/m

Bestell-Nr.	Ausführung	L cm	VE	€
183.40	Polysterol, Libellen 1 s. + 1 w.	40	1	21,20
183.60		60	1	22,25



Kunststoff-Wasserwaage

für Fliesenleger und universellen Einsatz. Profil 50 x 25 mm, unempfindlich und verzugsfrei, Meßgenauigkeit in Normallage 1 mm/m

Bestell-Nr.	Ausführung	L cm	VE	€
183.25	Torpedoform	25	1	14,80



Gerüstbau-Wasserwaage

mit 2 extrastarken Magneten

Bestell-Nr.	Ausführung	L cm	VE	€
182.25	Aluminium Druckguß	25	1	45,50

SPEZIALWASSERWAAGEN



Taschen-Wasserwaage

mit Magnet-Sohle, 3 Libellen davon 1 drehbar, unempfindlich gegen Wasser, Wärme und Kälte

SB-verpackt

Bestell-Nr.	Ausführung	L cm	VE	€
184.21	aus Spezialkunststoff, verzugsfrei	21	1	19,35



182.02 182.05

Neigungs- und Gefälle-Wasserwaage

Drehbare Kreisscheibe aus Plexiglas, auf Alu-Platte 130 x 130 mm, 3 verschiedene Meßwerte der Kreisskala:

1. Winkelgrade von 4 x 90° _ 360° ,
2. Gefälle in % von 0 - 100%
3. Böschungs- und Neigungsverhältnisse.

Bestell-Nr.	Ausführung	L cm	VE	€
182.02	Alu silbereloxiert	13	1	43,10
182.05	Alu silbereloxiert mit Magneten	50	1	68,40



Elektronische Wasserwaage Niveau Digit

- starkes Alu-Profil 25 x 60 mm
- mit Panorama-Rundlibelle
- Anzeige in 0,1° und 0,1% Schritten
- zuschaltbarer Signalton bei 0° und 90°
- Hold-Taste zum Speichern eines Messwerts
- bei Überkopfmessung dreht sich die digitale Anzeige automatisch mit
- einfache Kalibrierung möglich
- 9V-Batterie im Lieferumfang enthalten

Messgenauigkeit Modul:

- bei 0° und 90° ± 0,1°
- zwischen 0° und 90° ± 0,2°

Messgenauigkeit Wasserwaage:

- in Normallage mindestens 0,5 mm/m = 0,029°,
- bei Umschlagmessung mindestens 0,7 mm/m = 0,040°

in Tasche

Bestell-Nr.	Ausführung	L cm	VE	€
2697.1	pulverbeschichtet, Meßsohlen plan gefräst	80	1	295,00
2697.2		120	1	319,00



Spezial-Wasserwaage HaWe EXACTA

verstärktes, schweres Wasserwaagen-Profil, Meßgenauigkeit normal 0,5 mm/m, Umschlag (Überkopf) 0,75 mm/m.

Bestell-Nr.	Ausführung	L cm	B mm	H mm	VE	€
21.183	Libellen 2 s. + 1 w., 4 Handgriffe	180	60	22	3	113,00

SPEZIALWASSERWAAGEN



Pfosten-Wasserwaage

zum präzisen Einrichten von Pfosten und Rohren in die waagrechte und senkrechte Position mit Gummiband und Magnetstreifen

SB-verpackt

Bestell-Nr.	Ausführung	L cm	VE	€
181.06	klappbar, mit 3 Libellen	14	5	9,75



Schnur-Wasserwaage

für Maler und Spengler und allgemeinen Gebrauch

SB-verpackt

Bestell-Nr.	Ausführung	L mm	VE	€
183.08	Kunststoff	75	1	4,55



Kreuzwasserwaage

zum waagrechten Einjustieren von Flächen

SB-verpackt

Bestell-Nr.	Ausführung	L mm	B mm	VE	€
183.05	Kunststoff	45	60	10	4,90



Aluminium-Messkeil Ableseung 1,0 mm zum schnellen Messen von Bodenunebenheiten und Ermitteln von Ausgleichsmassen

SB-verpackt

Bestell-Nr.	Ausführung	VE	€
90.120	mit gravierter Maßeinteilung 1-20 mm	1	16,95

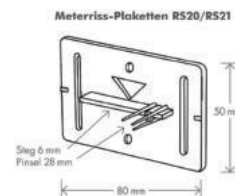

Meterriss-Plakette

selbstklebend und mit Putzpinsel. Zur dauerhaften Sicherung von Meterriss und Achsen auf Baustellen.

Bestell-Nr.	Ausführung	BE	VE	€
721.50	50-Stück Karton	PAC	1	192,00
721.20	200-Stück-Beutel	BTL	1	686,00



Schlauchwasserwaage

Skala in mm-Teilung 0-100 mm, Kusto-Verschlußkappen, für Schläuche 10 mm + 1/2" (12 mm). Zur Niveaübertragung bei größerer Entfernung.

SB-verpackt

Bestell-Nr.	Ausführung	VE	€
1020.0	Skala in mm-Teilung 0-100 mm	1	9,80



Schlauchwasserwaage HaWe

Schlauch glasklar, Außen-Ø 11 mm

SB-verpackt

Bestell-Nr.	Ausführung	L m	VE	€
2412.0	2 Stöpsel und Trichter	20	1	23,45
2413.0		30	1	17,55 AV



Elektron. Schlauchwasserwaage

1-Mann-Bedienung, durch laute 3-Ton-Akustik, Meßgenauigkeit ± 1 mm/20 m

im Kusto-Koffer

Bestell-Nr.	Ausführung	VE	€
502.02	20 m Schlauch, ohne 9-V-Batterie	1	124,00



RoHs

Elektronisches Nivelliergerät nivcomp

einfaches Einmann-Einhand-Nivellieren auch ohne Sichtverbindung. Schnell, da keine Einrichtungszeit anfällt. Gewünschtes Niveau speichern und beliebig oft übertragen. Meßgenauigkeit ± 2 mm innerhalb 48 m

im Kusto-Koffer

Bestell-Nr.	Ausführung	kg	L m	VE	€
502.20	Digitale Anzeige	5,5	24	1	1.186,00



Nivelliergerät 24x

das Nivelliergerät CONDROL 24X ist mit einem magnetisch gedämpften Kompensator (Arbeitsbereich ±15°) ausgestattet. Dadurch werden schnelle und präzise Messungen ermöglicht. Der mittlere km-Fehler bei Doppelnivellement beträgt 2 mm. Das Nivellier verfügt über 24-fache Fernrohrvergrößerung mit heller Optik und zeichnet sich durch einen 360°- Teilkreis, endlosen Seitenfeintrieb sowie einen Zielkollimator aus.

Technische Daten:

Standardabweichung bei 1 km Doppelnivellement 2 mm, Vergrößerung 24x, Objektivdurchmesser 30 mm, kürzeste Zielweite 0,6 m, Lattenkonstante 100, Kompensation magnetisch, Arbeitsbereich 15°, Genauigkeit 0,5°, Maße: 190 x 128 x 123 mm, Gewicht 1,22 kg.

Lieferumfang: Nivellier, Senklot, Einstellhorn, Bedienungsanleitung, Koffer.

Bestell-Nr.	Ausführung	VE	€
7324.0	Nivelliergerät 24x	1	215,00



Nivelliergerät 32x

das Nivelliergerät CONDROL 32X ist mit einem magnetisch gedämpften Kompensator (Arbeitsbereich ±15°) ausgestattet. Dadurch werden schnelle und präzise Messungen ermöglicht. Der mittlere km-Fehler bei Doppelnivellement beträgt 2 mm. Das Nivellier verfügt über 32-fache Fernrohrvergrößerung mit heller Optik und zeichnet sich durch einen 360°- Teilkreis, endlosen Seitenfeintrieb sowie einen Zielkollimator aus.

Technische Daten:

Standardabweichung bei 1 km Doppelnivellement 1,5 mm, Vergrößerung 32x, Objektivdurchmesser 30 mm, kürzeste Zielweite 0,6 m, Lattenkonstante 100, Kompensation magnetisch, Arbeitsbereich 15°, Genauigkeit 0,5°, Maße: 190 x 128 x 123 mm, Gewicht 1,22 kg.

Lieferumfang: Nivellier, Senklot, Einstellhorn, Bedienungsanleitung, Koffer.

Bestell-Nr.	Ausführung	VE	€
7632.0	Nivelliergerät 32x	1	245,00

**Handlasermeter Traccer 30**

Messbereich: 0,03-30 Meter, Messgenauigkeit: ± 3 mm.
Lasertyp Klasse II, 650 nm, <1 mW, IP54, Akku: 3,7 V 200 mAh Li-Ion aufladbarer Akku, Maße: 75 x 35 x 18 mm, Gewicht: 35 gr.
Der Laser-Entfernungsmesser Traccer 30 ist zum Messen von Distanzen, Längen, Höhen, zur Berechnung von Flächen und Volumen sowie zum Bestimmen einer Strecke mit Hilfe des Pythagoras-Satzes bestimmt.
Das Gerät ist für den Innen- und Außenbereich geeignet.
Lieferumfang:
Laser-Entfernungsmesser, Schutztasche, Ladekabel, Bedienungsanleitung

Bestell-Nr.	Ausführung	VE	€
6833.0	Handlasermeter Traccer 30	1	49,00

**Handlasermeter Vector 30**

Messbereich: 0,05-30 m, Genauigkeit: ± 3 mm, Laserklasse II, 620-690 nm, IP54, 2 x 1.5x AAA LR03 (Alkaline-Akkus), Maße: 115 x 39 x 19 mm, Gewicht 42 gr.
Der Vector 30 ist ein in der Handhabung einfacher und betriebssicherer Laser-Entfernungsmesser, der über zwei Referenzen verfügt: Vorderkante und Unterkante.
Das Modell zeichnet sich durch seine einfache Bedienung und das intuitive Interface aus. Im Unterschied zu anderen Modellen bietet dieser Entfernungsmesser außer Längenmessung auch Flächen- und Volumenberechnung, Tracking sowie Modus für indirekte Messungen – Pythagorasfunktion. Lieferumfang: Laser - Entfernungsmesser, Handschlaufe, Batterien, Betriebsanleitung.

Bestell-Nr.	Ausführung	VE	€
6430.0	Handlasermeter Vector 30	1	73,50

**Handlasermeter Vector 80**

Messgenauigkeit $\pm 1,5$ mm, Reichweite 0,05 – 80 m, Flächen- und Volumenmessung, Min-/ Max-Messung, mit Speicher für Messergebnisse, beleuchtetes, digitales 4-zeiliges Display, Additions- und Subtraktionsfunktion, Pythagoras Funktion, Neigungsmessen und Punkt-zu-Punkt-Messung. IP54 staub- und spritzwassergeschützt, Maße: 119 x 46 x 28 mm, Gewicht 100 gr.
Moderner Laser-Entfernungsmesser, der für schnelle und präzise Messungen geeignet ist. Die Funktion Punkt-zu-Punkt-Messung ermöglicht Distanzmessungen zwischen zwei beliebigen Punkten in einem Raum mittels eingebautem 3D-Sensor.
Inkl. USB-Kabel, Schutztasche und Handschlaufe.
Inkl. gratis-App CONDTRON Smart Measure

Bestell-Nr.	Ausführung	VE	€
6580.0	Handlasermeter Vector 80	1	152,00

**Handlasermeter XP3 Green**

Messbereich: 0,05-120 m, Genauigkeit $\pm 1,5$ mm, Messung von Unterkante, Endstück, Oberkante, Stativ, Neigungsmesser, Speicher, Bluetooth, Laserklasse II, 520 nm, IP54, Stromversorgung 3 x Batterien AAA 800 mAh 1.2 V Ni-MH, Abmessungen 136 x 59 x 28 mm, Gewicht 170 gr.
Integrierte Bluetooth-Technologie, die es Ihnen erlaubt, mit der App CONDTRON Smart Measure zu arbeiten. CONDTRON XP3 Green ist mit einem grünen Laser ausgestattet, dessen Strahl heller und besser sichtbar ist, sogar bei starkem Sonnenlicht. Punkt-zu-Punkt-Messung, indirekte Messungen mittels Pythagoras-Funktion, Neigungssensor.
Der Laser-Entfernungsmesser XP3 Green ist mit drei NiMH aufladbaren Batterien und einem USB-Kabel ausgestattet. Sie können also länger mit dem Gerät arbeiten und es schnell nachladen. Lieferumfang: Laser-Entfernungsmesser, Schutztasche, Handschlaufe, Micro USB-Kabel, Bedienungsanleitung.

Bestell-Nr.	Ausführung	VE	€
6570.0	Handlasermeter XP3 Green	1	215,00

**Handlasermeter XP4 PRO**

Messgenauigkeit $\pm 1,5$ mm, Reichweite 0,05 – 150 m, Digitalkamera mit 8-fachem Zoom und 1,3 Megapixel, Flächen- und Volumenmessung, Min-/ Max-Messung, mit Speicher für Messergebnisse, beleuchtetes, digitales 4-zeiliges Display, Additions- und Subtraktionsfunktion, Pythagoras Funktion und Neigungsmessen. IP54 staub- und spritzwassergeschützt. Maße 135 x 59 x 28 mm, Gewicht 104 gr. Durch die 1,3 Megapixel Kamera mit 8-facher Vergrößerung ist ein sehr präzises Anvisieren eines Objekts möglich. Dadurch kann das Gerät auch im Außenbereich unter allen Wetterbedingungen eingesetzt werden. Mit der Malerfunktion lässt sich nach der Messung von Länge, Breite und Höhe ein 3D-Modell mit allen Werten erstellen, inkl. Wand- und Bodenfläche, Umfang und Volumen. Inkl. gratis-App CONDTRON Smart Measure

Bestell-Nr.	Ausführung	VE	€
6640.0	Handlasermeter XP4 PRO	1	382,00



Rotationslaser Roto HR

mit Bluetooth-Modul zur Steuerung über ein Smartphone. Das Rotationsnivelliergerät Roto HR projiziert Horizontale ringsum, schiefe Ebenen und einen Lotpunkt (Zenit, Nadir) zur Übertragung der Markierung von unten nach oben. Durch die selbstnivellierende Funktion entfällt die Notwendigkeit regelmäßiger Einstellungen. Das Nivelliergerät hat fünf Scanning-Modi, einstellbare Rotationsgeschwindigkeit (0, 120, 300, 600) und eine optimale Reichweite für die Baustelle - bis zu 500 m im Durchmesser. Reichweite mit Empfänger 500 m, Nivelliergenauigkeit 30° (±0,15 mm/m), Selbstnivellierungsbereich ±5°, Betriebsdauer 35 Stunden, IP-Schutz IP55, Stativgewinde 5/8", Lasertyp Klasse II 630-685nm, Stromversorgung 2 x 4000 mAh Li-ion 7,4 V wiederaufladbare Batterien, Maße 150 x 128 x 161 mm, Gewicht 1,5 kg. Lieferumfang: Rotationslaser, Universalhalterung, Ladegerät, Laserempfänger, Halterung für Laserempfänger, Laserschutzbrille, Zieltafel mit Magneten, Bedienungsanleitung, Transportkoffer.

Bestell-Nr.	Ausführung	VE	€
7640.0	roter Laserstrahl	1	842,00



Rotationslaser Roto HVR

der Roto HVR hat ein robustes, starkes und elegantes Design mit stoßsicherem Gehäuse und Metalllaserkopf. Rote Laserdiode.
 Lieferumfang:
 Roto HVR, Empfänger, Zieltafel, Laserbrille, Ladegerät, in robustem Transportkoffer
 Technische Daten: Horizontale und vertikale Selbstnivellierung und manuelle Neigung in zwei Achsen. Drehzahl 0, 60, 120, 300, 600 U/min, Arbeitsbereich 600 m, Genauigkeit ± 0,1 mm/m, Betriebsdauer 20 Stunden, Abmessung Lasergehäuse (H x B x T) 211 x 206 x 206 mm, Laserklasse 2, Lasertyp 635nm, Schutzklasse IP67, Gewinde 5/8"

Bestell-Nr.	Ausführung	VE	€
7440.0	roter Laserstrahl	1	980,00



Rotationslaser Roto HVG

der Roto HVG hat eine grüne Laserdiode mit 4x besserer Sichtbarkeit verbaut. Zudem besitzt der Rotationslaser ein stoßsicheres Gehäuse mit Metalllaserkopf.
 Lieferumfang:
 Roto HVG, Empfänger, Zieltafel, Laserbrille, Ladegerät, in robustem Transportkoffer
 Technische Daten:
 Horizontale und vertikale Selbstnivellierung und manuelle Neigung in zwei Achsen. Drehzahl 0, 60, 120, 300, 600 U/min, Arbeitsbereich 600 m, Genauigkeit ± 0,1 mm/m, Betriebsdauer 15 Stunden, Abmessung Betriebsgehäuse (H x B x T) 211 x 206 x 206 mm, Laserklasse 3R, Lasertyp 520 nm, Schutzklasse IP67, Gewinde 5/8"

Bestell-Nr.	Ausführung	VE	€
7540.0	grüner Laserstrahl	1	1.176,00



Laserempfänger ULR

der Condrol ULR ist ein Universalempfänger für rote und grüne Linienlaser, Reichweite 100 m, mit optischem und akustischem Signal, IP54 staub- und spritzwassergeschützt.
 Inkl. Halteklammer zur Befestigung an Messlatte, inkl. 2x Batterien AAA

Bestell-Nr.	Ausführung	VE	€
6290.0	Empfänger ULR für rote und grüne Linienlaser	1	156,00

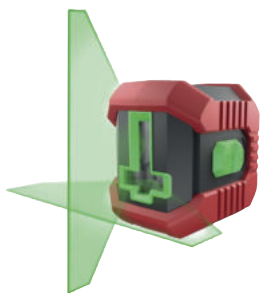

Kreuzlinienlaser QB

selbstnivellierend auch auf einer Oberfläche mit der Neigung bis zu $\pm 3^\circ$. Befindet sich die Neigung des Gehäuses außerhalb des Selbstnivellierbereiches, blinken die Laserlinien. Er kann vertikale oder horizontale Laserlinien einzeln anschalten. Reichweite 10 m, Nivelliergenauigkeit $\pm 0,5$ mm/m, Selbstnivellierungsbereich $\pm 5^\circ$, Stativgewinde 1/4", Lasertyp Klasse II 520nm, Stromversorgung 2x1,5V LR6 (AAA), Maße 65 x 57 x 67 mm, Gewicht 175 gr. Lieferumfang: Kreuzlinienlaser, Batterien, Bedienungsanleitung.

Bestell-Nr.	Ausführung	VE	€
6219.0	Kreuzlinienlaser QB grüner Laserstrahl	1	107,00



Linienlaser NEO G220 selbstnivellierend

Kreuzlinienlaser Set mit Stativ und grünem Laserstrahl
 - Arbeitsbereich bis zu 30 m, Nivelliergenauigkeit $\pm 0,3$ mm/m, Laserpendel zum Ausrichten von Neigungen feststellbar. Bereichserweiterung mit Empfänger, Laserklasse II
 Lieferumfang: NEO G220, Stativ 5/8" Gewinde, Adapter von 5/8" auf 1/4", Befestigungsgurt, 3x Batterie AA (ca. 15 Stunden Betriebszeit), robuster Transportkoffer

Bestell-Nr.	Ausführung	VE	€
6722.0	Linienlaser NEO G220 grüner Laserstrahl	1	264,00



Kreuzlinienlaser XLiner 360 G

Arbeitsbereich mit Empfänger bis zu 60 m, Nivelliergenauigkeit $\pm 0,2$ mm/m
 Moderner selbstnivellierender Kreuzlinienlaser mit grüner Laserdiode.
 Erzeugt horizontale Linien von 360°. Mit manuellem Neigungsmodus.
 Die Bluetooth-Funktion ermöglicht die Gerätesteuerung via Smartphone oder Tablet.
 Stoßfestes Gehäuse mit Gummischutz, durch zwei verschiedene Gewindegrößen (1/4 und 5/8") auf jedem Stativ verwendbar. Inkl. gratis-App CONDOTROL XLiner.
 IP54 staub- und spritzwassergeschützt, inkl. Schutztasche und 4 Mignon AA-Batterien

Bestell-Nr.	Ausführung	VE	€
6252.0	Kreuzlinienlaser XLiner 360 G grüner Laserstrahl	1	313,00



Kreuzlinienlaser Smart 3D

der Smart 3D wurde für die Projektion und Überwachung von vertikalen und horizontalen Linien entwickelt.
 Das Gerät hat 2 Betriebsmodi:
 - gesperrter Kompensator zur Projektion von geneigten Ebenen und Linien
 - automatische Nivellierung, die das Ausgleichen von bestehenden Unregelmäßigkeiten innerhalb eines Selbstnivellierungsbereiches bis zu 4° ermöglicht.
 Impuls-Modus dient zur Erweiterung des Arbeitsbereiches mit Hilfe des Empfängers und zur Arbeit bei sehr hellen Lichtverhältnissen, wenn es schwer ist, den Laserstrahl zu bestimmen. Das Produkt ist für den Außen- und Innenbereich geeignet.
 Reichweite / mit Empfänger 30/60 m, Nivelliergenauigkeit $\pm 0,3$ mm/m, Selbstnivellierungsbereich $\pm 4^\circ$, IP-Schutz IP54, Stativgewinde 1/4", Lasertyp Klasse II 520nm, Stromversorgung 3.7 V 3600 mAh Li-Ion aufladbarer Akku, Maße 105 x 77 x 98 mm, Gewicht 390 gr.
 Lieferumfang: Kreuzlinienlaser, Schutztasche, Li-Ion-Akku, Ladegerät, Halterung, Bedienungsanleitung.

Bestell-Nr.	Ausführung	VE	€
6744.0	Kreuzlinienlaser Smart 3D grüner Laserstrahl	1	352,00



Linienlaser G3D

Omniliner G3D ist für den Einsatz unter schweren Arbeitsverhältnissen entwickelt worden. Das Gerät ist durch ein stoßfestes Gehäuse geschützt und hat den Falltest aus 1 m bestanden. Der Omniliner wird mit aufladbaren Li-ION-Batterien geliefert und gewährleistet dadurch eine längere Betriebsdauer. Der Impulsmodus für das Arbeiten mit dem originalen elektronischen Laserempfänger von CONDOTROL erweitert die Reichweite auf bis zu 100 m.
 Reichweite / mit Empfänger 50 m/100m, Nivelliergenauigkeit $\pm 0,2$ mm/m, Selbstnivellierungsbereich $\pm 4^\circ$, IP-Schutz IP65, Stativgewinde 1/4", 5/8", Lasertyp Klasse II 520nm, Stromversorgung 3.7V 5200 mAh Li-Ion aufladbarer Akku, Maße 140 x 138 x 110 mm, Gewicht 774 gr.
 Lieferumfang: Kreuzlinienlaser, 2x Li-Ion-Akku, Ladegerät, Tasche, Bedienungsanleitung

Bestell-Nr.	Ausführung	VE	€
6263.0	Linienlaser G3D grüner Laserstrahl	1	548,00



Wandhalterung Wall Mount Pro

die universale Halterung CONDOTROL wurde für die Befestigung von Kreuzlinienlasern an einer Wand oder am einem Bauprofil entwickelt und verfügt über zwei Gewindegrößen 1/4" und 5/6", dadurch kann man das Zubehör als Adapter verwenden.

Bestell-Nr.	Ausführung	VE	€
6327.0	starker Magnet, Libelle	1	49,00



Kurbelstativ H-150

CONDITROL H150 ist ein professionelles zusammenklappbares Stativ mit 5/8"-Gewinde und hohler Innerrohr für Projizierung der Lotpunkte. Das H150 wird mit abnehmbarem 3D-Kopf mit 1/4"- Gewinde mitgeliefert. Das ausgeklappte Stativ beträgt eine Maximalhöhe von 150 cm und zusammengeklappt ist es nur 53 cm hoch. Das Stativ aus Aluminium hergestellt wird, beträgt sein Gewicht nur 0,91 kg. Lieferumfang: Stativ, abnehmbarer 3D-Kopf. Minimalhöhe 53 mm, Maximalhöhe 150 mm, Stativgewinde 1/4", 5/8".

Bestell-Nr.	Ausführung	VE	€
7235.0	Kurbelstativ	1	68,60



Baustativ

eloxierte Oberfläche, mit Spreizstopp, Gewinde 5/8"

Bestell-Nr.	Ausführung	kg	VE	€
0.7458	mit Metallspitzen, verstellbar von 99-168 cm	3,7	1	180,00



Baustativ

eloxierte Oberfläche, mit Spreizstopp, Gewinde 5/8"

Bestell-Nr.	Ausführung	kg	VE	€
0.7440	mit Kurbelsäule, verstellbar von 80-276 cm	5,32	1	348,00



Laserbrille

mit Spezialfilter zur besseren Wahrnehmung des Laserpunktes

SB-verpackt

Bestell-Nr.	Ausführung	VE	€
0.7470	schwarze Kusto-Fassung, mit dunkelroten Kusto-Scheiben10		7,35



Feuchtigkeitsmessgerät

Messbereich Holz 6 - 48%, Messbereich Baustoffe 0,1 - 11%, mit LED-Ampelanzeige. Temperatur, Displaybeleuchtung, automatische Abschaltung, inkl. Schutzkappe und 3x LR44 Batterien

SB-verpackt

Bestell-Nr.	Ausführung	VE	€
582.01	für Hölzer und Baustoffe	1	31,50



Feuchtigkeitsmessgerät mit Messkugel

ideal zur Vorortkontrolle auf der Baustelle, Messbereich Holz und Baustoffe von 0-100 Digits, Digitalanzeige, Displaybeleuchtung, misst bis zu 40 mm tief, Max- Min- Funktion, Messprinzip: Kapazität, inkl. 9V-Batterie

SB-verpackt

Bestell-Nr.	Ausführung	VE	€
582.02	für Hölzer und Baustoffe	1	152,00



Feuchtigkeitsmessgerät 2 in 1

mit Sucher- und Nadelmodus, Messtiefe im Suchermodus 50 mm, Messtiefe im Nadelmodus 6 mm, Messbereich für Holz 0 bis 80 %, Messbereich für Baustoffe 0 bis 50 %, inkl. Batterien 3 x AAA

im Kusto-Koffer

Bestell-Nr.	Ausführung	VE	€
36.210	für Hölzer und Baustoffe	1	255,00



Multifunktions Detector

für Metall - Spannung - Holzbalken. Automatische Empfindlichkeitsregelung, automatische Abschaltung. Betrieb mit 9V Block-Batterie (nicht enth.) auf SB-Karte

Bestell-Nr.	Ausführung	VE	€
129.81	Kunststoff, IP54 spritzwassergeschützt	1	38,80



Innen-Außen Thermometer

SB-verpackt

Bestell-Nr.	Ausführung	L mm	VE	€
581.01	Kusto, weiß	207	10	4,35



Maxima - Minima Thermometer
mit Drucktaste, quecksilberfrei

SB-verpackt

Bestell-Nr.	Ausführung	L mm	VE	€
581.02	Kusto, grau	232	5	14,25

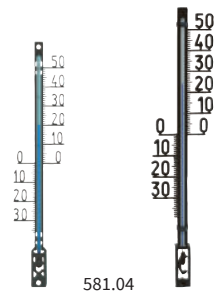

581.04

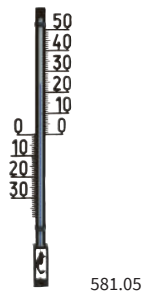

581.05

Außen-Thermometer

SB-verpackt

Bestell-Nr.	Ausführung	L mm	VE	€
581.04	Kusto, schwarz	160	1	3,95
581.05		275	1	5,10



Thermo-Hygrometer

ultraflaches Design, hochglänzende, weiße Oberfläche, Höchst- und Tiefstwerte

SB-verpackt

Bestell-Nr.	Ausführung	VE	€
581.03	Digital, inkl. 1x CR2025 Batterie	1	17,05



Funk-Werkstattuhr

weißes Ziffernblatt, Glasabdeckung, 25 cm Durchmesser, inkl. 1 Batterie AA

SB-verpackt

Bestell-Nr.	Ausführung	VE	€
584.01	Aluminium-Rahmen	1	39,30



Infrarot-Thermometer Scan Temp 330

zum berührungslosen Messen der Oberflächentemperatur. Messbereich -50°C bis +330°C, Genauigkeit ± 2°C, Messdauer 1 Sekunde, Laserzielhilfe, Displaybeleuchtung, inkl. 9V-Batterie und Bedienungsanleitung

SB-verpackt

Bestell-Nr.	Ausführung	VE	€
583.01	Digital	1	57,00



Infrarot-Thermometer Scan Temp 450

zum berührungslosen Messen der Oberflächentemperatur, mit kreisförmigem Laservisier. Messbereich -60°C bis + 500°C, Genauigkeit ± 1°C, Messdauer 1 Sekunde, Displaybeleuchtung, Anzeige der aktuellen Temperatur, Höchst- und Tiefsttemperatur, Lock-Funktion, Alarmfunktion, einstellbarer Emissionsgrad, Thermoelementfühler (Typ K) anschließbar, inkl. 2x 1,5V Microbatterien AAA, inkl. Bedienungsanleitung und Gürteltasche

SB-verpackt

Bestell-Nr.	Ausführung	VE	€
583.02	Digital	1	148,00

METALLSÄGEN



Metallsägebogen HaWe
mit Pistolengriff, stabiles Vierkantrrohr,
4-kant-Bolzen zur Blattaufnahme mit HSS-Bimetallblatt

Bestell-Nr.	Ausführung	gr	VE	€
189.01	Softgummi Hand-/Frontgriff	465	6	13,35



189.02



189.00



189.03

Metallsägebogen HaWe
mit Pistolengriff, stabiles Vierkantrrohr, einfache Blattaufnahme, mit HSS-Bimetallblatt

Bestell-Nr.	Ausführung	gr	VE	€
189.02	Profimodell, Blattspannung im Griff	570	6	17,15
189.00	solide Standardqualität	330	6	10,00
189.03	stabile Importausführung	310	6	7,75



Metallsägebogen HaWe
mit Pistolengriff, Alu-Druckgußbügel, höchste Funktionalität und Schnittpräzision
in gerader und 40° Blattstellung, Blattspannung im Griff.
Elegant - modern - professionell

Bestell-Nr.	Ausführung	gr	VE	€
189.15	Softgummi Hand-/Frontgriff	650	5	24,60



Sägeblatthalter mit Sägeblatt HSS
nützlicher Helfer für kleinere Sägearbeiten und an schwer zugänglichen Stellen.
Auch abgebrochene Sägeblätter können Verwendung finden.

Bestell-Nr.	Ausführung	L mm	VE	€
35.324	aus Kunststoff	160	10	10,60



Hartmetall-Sägendraht
amerik. Patent, besonders geeignet für harte Materialien wie Fliesen,
Keramik, Klinker, Marmor, Naturstein, Ziegel, Glas, Faserzement,
Kunststoffe, Stahlblech usw. **auf SB-Karte**

Bestell-Nr.	Ausführung	L mm	VE	€
168.01	HM-bestückt, mit Ösen	300	10	5,40

METALLSÄGEN

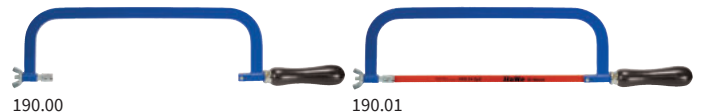

190.00

190.01

Metallsägebogen HaWe
„Der Klassiker“, aus schwerem Flachstahl 18 x 8 mm,
Kreuzschlitzbolzen mit unverlierbaren Stiften zur Blattspannung, mit Holzgriff

Bestell-Nr.	Ausführung	gr	VE	€
190.00	ohne Blatt	760	6	10,20
190.01	mit Bi-Metallblatt	760	6	11,70



Metallsägebogen HaWe
aus schwerem Flachstahl 18 x 8 mm, Bi-Komponentengriff, zusätzlich mit Frontgriff.
Blattspannung durch Drehen des Griffs

Bestell-Nr.	Ausführung	gr	VE	€
190.06	mit Bi-Metallblatt	820	6	14,70



815.02



187.00

Metallsägeblatt HaWe
Bi-Metall 24 ZpZ. Präziser Schnitt, lange Lebensdauer.

Bestell-Nr.	Ausführung	L mm	B mm	Stä mm	VE	€
815.02	Bimetall, lose	300	13	0,65	100	2,35
187.00	Bimetall, 2-St SB-Karte	300	13	0,65	1	4,50



Metallsägeblatt HaWe
Bimetall Variozahn 20/24 ZpZ. Schneller Schnitt, beliebt beim Sägen von Rohren.

Bestell-Nr.	Ausführung	L mm	B mm	Stä mm	VE	€
815.04	Bimetall Vario-Zahn	300	13	0,65	10	2,35



Metallsägeblatt HaWe
Carbonstahl beidseitig gezahnt 24 ZpZ. Geeignet für Plastik und Weichstahl.

Bestell-Nr.	Ausführung	L mm	B mm	Stä mm	VE	€
815.03	Carbonstahl, doppelseitig	300	25	0,80	50	1,90

KLEINSÄGEBOGEN



Puk-Kleinsägebogen das Original mit Universalsägeblatt 150 mm

Bestell-Nr.	Ausführung	L mm	VE	€
0305.0	mit feststehendem Holzgriff	290	6	7,35
0300.0	mit verstellbarem Holzgriff, in PVC-Tasche	310	12	12,65



Kleinsägebogen mit Universalsägeblatt 150 mm

Bestell-Nr.	Ausführung	L mm	VE	€
600.00	Rundstahl chromatisiert	260	10	6,10
670.00	Flachstahl chromatisiert, Blattspannung im Heft	270	10	10,50



Kleinsägebogen Pistolengriff, mit Universalsägeblatt 150 mm

Bestell-Nr.	Ausführung	L mm	VE	€
704.00	Flachstahl chromatisiert, Kusto-Griff	255	10	12,40



Kleinsägebogen Pistolengriff, mit Universalsägeblatt 150 mm

Bestell-Nr.	Ausführung	L mm	VE	€
671.00	Aluprofil-Rahmen, leicht und handlich	255	12	8,55

KLEINSÄGEBOGEN



Dzd.-Pac

6-St.-Pac

Puk-Sägeblatt 310

für Kleinsägebogen mit Blattlänge 150 mm,
für Metall, Alu, Buntmetalle, Hölzer, Kusto-Rohre, Gipse.

SB-verpackt

Bestell-Nr.	Ausführung	St/Pac	VE	€
0310.1	Universalblatt, 25 ZpZ	12	12	8,95
2206.0	Universalblatt, 25 ZpZ	6	10	4,05



Puk-Sägeblatt 312

für Kleinsägebogen mit Blattlänge 150 mm,
für alle Metalle, NE-Metalle, Edelstähle, Plexiglas, Kusto.

SB-verpackt

Bestell-Nr.	Ausführung	St/Pac	VE	€
0312.0	Metallsägeblatt, 32 ZpZ	12	12	8,95



Puk-Sägeblatt 320

für Kleinsägebogen mit Blattlänge 150 mm, für dünnwandige Metallprofile/Rohre,
feine Bleche. Bewährt im Metallbau und Elektronik.

SB-verpackt

Bestell-Nr.	Ausführung	St/Pac	VE	€
0320.0	Metall-Feinsägeblatt, 50 ZpZ	12	12	17,10



Puk-Sägeblatt 313

für Kleinsägebogen mit Blattlänge 150 mm, für Weich-, Hart- und Profilhölzer,
Hartfaserplatten, Gartenhölzer, Pappe, weiche Kusto.

SB-verpackt

Bestell-Nr.	Ausführung	St/Pac	VE	€
0313.0	Holzägeblatt, 14 ZpZ	6	10	4,05



Puk-Sägeblatt-Sortiment

im SB-Sichtkarton

Bestell-Nr.	Ausführung	L mm	VE	€
0390.0	12-tlg., je 3 Stück 310-312-320-313	146	12	14,35

BÜGELSÄGEN



Bügel säge Standard HaWe

mit stabilem Bügel aus Ovalstahlrohr, lackiert, Spannhebel verzinkt, mit gehärtetem Hobelzahnblatt in Schutzhülle

Bestell-Nr.	Ausführung	L mm	VE	€
827.76	Rohrdurchmesser 14 x 28 mm	760	12	14,45
827.91	Rohrdurchmesser 14 x 28 mm	915	12	18,85



Bügel säge Profi HaWe

mit stabilem Bügel aus Ovalstahlrohr, lackiert, Spannhebel lackiert mit Handschutz, mit gehärtetem Hobelzahnblatt in Schutzhülle

Bestell-Nr.	Ausführung	L mm	VE	€
825.76	extra schwer, Rohrdurchmesser 16 x 32 mm	760	10	18,25



Kleinbügel säge HaWe

Ovalstahlrohr 16 x 22 mm, Spannhebel verzinkt, mit gehärtetem Hobelzahnblatt in Schutzhülle

Bestell-Nr.	Ausführung	L mm	VE	€
825.53	mit Hobelzahnblatt	530	12	11,20



Kombi-Bügel säge

mit Metallsägeblatt (815.02) und Hobelzahnblatt fein (822.32). Für Holz, Metall, Kunststoffe.

Bestell-Nr.	Ausführung	L mm	VE	€
3807.0	Ovalstahlrohr 16 x 22 mm	300	12	14,80



Spezial-Bügel säge

speziell geeignet für dünnwandige Rohre und Alu-Profile

Bestell-Nr.	Ausführung	L mm	VE	€
3810.0	mit Bi-metallblatt, Rohrdurchmesser 14 x 28 mm	610	5	25,70
822.60	Ers.-Blatt Bi-metall gewellt, fein, 610x20x0,9 mm		10	12,35

BÜGELSÄGEN

Hobelzahnung = HZ



Dreieckzahnung = 3-EZ



Bügel sägeblatt

Ersatzblätter für Bügel sägen, präzisionsgefeilte Zähne, zahnspezialgehärtet, in Schutzhülle

Hobelzahnung = nasses Holz, Dreieckzahnung = trockenes Holz **SB-verpackt**

Bestell-Nr.	Ausführung	L mm	VE	€
825.02	Hobelzahnung, 4 Schneidezähne	530	10	3,75
822.61	vor dem Räumer	610	10	3,95
822.76		760	10	4,85
822.80		800	10	5,20
822.91		915	10	5,60
822.01	Dreieckzahnung, ungleiche Zahnabstände	760	10	4,75
822.02		915	10	5,60

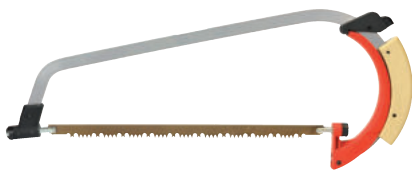

Baumsäge Hohenheimer Form
mit Schnellspannhebel und Kusto-Griffschalen, Bügel aus Flachstahl, 16 x 5 mm, lackiert, Blatt 360° drehbar, mit Hobelzahnblatt

Bestell-Nr.	Ausführung	L mm	gr	VE	€
824.35	mit Kusto-Spannhebel	350	750	5	19,55



Baumsäge
Flachstahl mit Konusdülle für Stielbefestigung. Mit drehbarem Hobelzahnblatt.

Bestell-Nr.	Ausführung	L mm	VE	€
814.35	Blattspannung mit Flügelmutter	350	10	11,70

Feinschnittzahnung



Bügelsägeblatt/Baumsägeblatt
Ersatzblätter für Bügelsägen/Baumsägen, präzisionsgeflehte Zähne, zahnschärfegehärtet, in Schutzhülle **SB-verpackt**

Bestell-Nr.	Ausführung	L mm	B mm	VE	€
839.30	Feinschnittzahnung	300	13	10	4,25
839.35		350	15	10	4,65
839.40		400	15	10	4,65

Hobelzahnung fein



Bügelsägeblatt/Baumsägeblatt
Ersatzblätter für Bügelsägen/Baumsägen, präzisionsgeflehte Zähne, zahnschärfegehärtet, in Schutzhülle **SB-verpackt**

Bestell-Nr.	Ausführung	L mm	B mm	VE	€
822.32	Miniatur-Hobelzahnung fein	300	20	10	3,65
822.35		350	20	10	3,75
822.40		400	20	10	3,95
822.45		460	20	10	3,95
822.53		530	20	10	4,45



Gärtnersäge
Kusto-Griff mit Dülle, auch für Teleskopstiel

Bestell-Nr.	Ausführung	L mm	VE	€
814.02	Hobelzahnung-induktivgehärtet	350	6	12,10



Universal-Klappsäge
Mit neuer patentierter Zahngeometrie, dadurch noch schneller, sicherer, haltbarer. Mit doppeltem Sicherheitsverschluss. Blattstellung auch für bündiges Sägen möglich. Für Obstbau, Weinbau, Zimmerleute, Schreiner, Haus und Garten, Camping, Forst und Jagd usw. **SB-verpackt**

Bestell-Nr.	Ausführung	L mm	VE	€
0018.0	ergonomischer Softgriff	180	6	17,15
0018.2	Ersatzblatt	180	1	8,85



 U-Loch verhindert das Verklemmen des Sägeblattes.

Klappsäge Profi
Blatt hart verchromt, Zähne spezialgehärtet und dreifach geschliffen. Es sind zwei verschiedene Blatteinstellungen möglich **SB-verpackt**

Bestell-Nr.	Ausführung	L mm	VE	€
0015.0	gummierter Griff	210	12	31,80
0015.1	Ersatzblatt	210	1	17,10

BAUSÄGEN



Porenbetonsäge HaWe

gehärtetes Stahlsägeblatt, pulverbeschichtet, spezielle Zahnung, induktiv gehärtet, mit Holzgriff.
Zum einfachen Zuschneiden von Leichtbaustoffen.

Bestell-Nr.	Ausführung	L mm	VE	€
828.60	39 Zähne	600	6	32,90



Porenbetonsäge HaWe

gehärtetes Stahlsägeblatt, pulverbeschichtet, mit Hartmetall-Zähnen, mit Holzgriff.
Zum einfachen Zuschneiden von Leichtbaustoffen.

Bestell-Nr.	Ausführung	L mm	VE	€
828.45	22 HM-Zähne	450	6	32,80



828.70

828.34

Porenbetonsäge HaWe

gehärtetes Stahlsägeblatt, pulverbeschichtet, mit Hartmetall-Zähnen, mit Holzgriff.
Zum einfachen Zuschneiden von Leichtbaustoffen.

Bestell-Nr.	Ausführung	L mm	VE	€
828.70	34 Zähne / 17 HM	750	6	39,20
828.34	34 HM-Zähne	750	6	44,10



Trockenbausäge HaWe

speziell für Gipskartonplatten, mit 2-Komponenten-Griff

Bestell-Nr.	Ausführung	L mm	VE	€
827.03	Gruppenzahnung, gehärtet	400	6	22,05



Hartschaumsäge aus Spezialstahl

Kunststoffgriff, vernickelte Nieten, geeignet für Hartschaum, Styropor usw.

Bestell-Nr.	Ausführung	L mm	VE	€
824.00	extra feine Zahnung	380	6	16,10

BAUSÄGEN

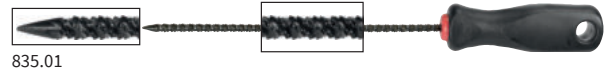

835.01



835.11

Bohrsäge

mit Kustogriff, Made in Germany

mit Aufhängeloch

Bestell-Nr.	Ausführung	Gr	Ø mm	L mm	VE	€
835.00	mit Bohrmesserspitze	0	4,5	210	10	15,20
835.01		1	5,5	270	10	16,60
835.02		2	7,0	355	10	18,55
835.11	Düsenreiniger, mit Spitze	1	5,0	275	10	13,70



Mini-Stichsäge HaWe

Zähne induktiv gehärtet, für Gipskartonplatten, Holz usw.

SB-verpackt

Bestell-Nr.	Ausführung	L mm	VE	€
165.15	mit geschliffenen Zähnen	170	5	7,65



Trockenbau-Stichsäge

mit zweiseitiger Verzahnung und Bohrspitze zum Vorbohren von Löchern.
Für Gipskartonplatten, Holz usw.

Bestell-Nr.	Ausführung	L mm	VE	€
167.15	doppelseitig, mit Schutzhülle	150	1	28,40



Trockenbau-Stichsäge

spezialgehärtet mit geschliffenen Zähnen. Mit Messerspitze zum Vorbohren von Löchern. Für Gipskartonplatten, Holz usw.

SB-verpackt

Bestell-Nr.	Ausführung	L mm	VE	€
0016.0	starkes, vernickeltes Blatt	160	12	22,95



Köcher

für Stichsäge

Bestell-Nr.	Ausführung	L mm	VE	€
0016.1	Leder, Kusto-verstärkt	260	10	16,70

SÄGEN



HANDSÄGEN HAWE



Mit 3-fach geschliffenen Zähnen, 12 ZpZ.

Vergessen Sie alles, was Sie bisher über Sägen wissen, denn die neue HaWe-Säge setzt neue Sägemeßstäbe. Sägt einzigartig exakt, sauber und schnell.



Handsäge HaWe

Profiausführung mit 2-Komponenten-Griff und schwarzer, gleitfähiger Beschichtung

12 St im Thekendisplay

Bestell-Nr.	Ausführung	L mm	VE	€
827.04	3-fach geschliffene Zähne, 12 ZpZ	400	6	29,20
827.41		450	12	32,20
827.05		500	12	34,20



Handsäge

mit 2-Komponenten-Griff, höchste Schnittleistung

Bestell-Nr.	Ausführung	L mm	VE	€
827.31	Zähne spezialgehärtet	300	10	13,05
827.33	und dopp. geschliffen	350	10	13,75
827.44		400	10	16,60
827.45		450	10	18,55
827.55		500	10	21,60



Handsäge

mit lackiertem Holzgriff, Spezialstahl, nachfeilbar

Bestell-Nr.	Ausführung	L mm	VE	€
827.25	feingezahnt, ohne Rücken	250	6	11,30
827.30		300	6	12,10
827.40		400	6	14,65



Allzwecksäge

Anschnittzahnung, feingezahnt-induktivgehärtet, abgerundeter Rücken, für Furniere und beschichtete Platten

Bestell-Nr.	Ausführung	L mm	VE	€
843.00	mit 2-Komponenten-Griff	320	6	15,60



831.00



026.12

Stichsäge (Lochsäge)

mit dünnem Rücken, Kreuzzahnung

Bestell-Nr.	Ausführung	L mm	VE	€
831.00	Holzgriff	300	6	11,75
026.12	2-Komponenten-Griff	300	10	14,65

SÄGEN



Feinsäge

aus Sägenspezialstahl, Zähne geschränkt, für Holzleisten und Profile

Bestell-Nr.	Ausführung	L mm	VE	€
837.25	gerade	250	12	6,50
837.30	gerade	300	6	7,75



Feinsäge

aus Sägenspezialstahl, Zähne geschränkt, für Holzleisten und Profile

Bestell-Nr.	Ausführung	L mm	VE	€
837.03	umlegbar	250	6	11,40



0232.4



0232.7

Gehungsschneidlade

zum präzisen Sägen von 45° und rechten Winkeln

Bestell-Nr.	Ausführung	L mm	B mm	H mm	VE	€
0232.4	Buche, Doppelnut geleimt	250	57	42	6	11,70
0232.7	Schichtholz, geleimt, gestiftet	300	53	40	6	7,10
0232.9	Schichtholz, geleimt, gestiftet	300	70	65	6	14,65



Gehungsschneidlade

verleimt und geschraubt, zum präzisen Sägen von 45° und rechten Winkeln, mit Klemmvorrichtung und Anschlag

Bestell-Nr.	Ausführung	L mm	B mm	H mm	VE	€
0232.6	Schichtholz	300	80	38	6	30,10



Gehungsschneidlade

zum präzisen Sägen von 45° und rechten Winkeln

Bestell-Nr.	Ausführung	L mm	B mm	H mm	VE	€
400.25	Kunststoff	250	70	38	5	4,85

GEHRUNGSSÄGEN

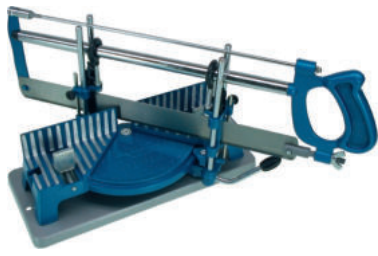

Präzisions-Gehrungssäge Perfekt

aus Alu-Guß, 45-90° automatische und stufenlose Winkeleinstellung, für Holz-, Kunststoff- und Metallverarbeitung, mit Spannwinkel und Langstellung. Schnittbreite 160/110 mm, Schnitthöhe 120 mm.

Bestell-Nr.	Ausführung	VE	€
161.02	Tischlänge 450 mm, Blattlänge 550 mm	1	184,00



Ersatz-Sägeblatt Perfekt für alle gängigen Gehrungssägen passend

Bestell-Nr.	Ausführung	L mm	VE	€
161.19	Uni-Sägebl. für Holz, LM, Kusto, 14 ZpZ	350	1	11,70
161.20		420	1	12,10
161.22		550	1	15,30
161.30	HSS-Sägeblatt für Stahl, 22 ZpZ	420	1	14,10
161.32		550	1	19,90



Präzisions-Gehrungssäge

stabiler Tisch aus Alu-Guß, Holzplatte mit rutschfesten Füßen, automatische Einstellung der häufigsten Winkel: 90°, 45°, 36°, 30°, 22,5°, 15°, Längenmaßstab auf dem Tisch, Schnitttiefen-Begrenzer, einstellbarer Längenanschlag. Schnittbreite 170/105 mm, Schnitthöhe 120 mm.

Bestell-Nr.	Ausführung	VE	€
1110.1	Tischlänge 400 mm, Blattlänge 550 mm	1	86,40



Ersatz-Sägeblatt für alle gängigen Gehrungssägen passend, 550 x 45 mm

Bestell-Nr.	Ausführung	L mm	VE	€
1110.2	Sägeblatt für Holz, 14 ZpZ	550	5	14,80
1110.3	Sägeblatt für Kusto, 18 ZpZ	550	5	14,80
1110.4	Sägeblatt für Leichtmetall, 24 ZpZ	550	5	14,80



Furniersäge

mit lackiertem Griff und abgerundetem Rücken, für Furniere und beschichtete Platten

Bestell-Nr.	Ausführung	VE	€
832.00	2-seitig gezahnt, Blatt 77 x 57 mm	6	10,10

ZUGSÄGEN



265.26



267.26



Zugsäge

Ziehen vermeidet unnötige Krafteinwirkung auf die Säge, sowie Stauchen und Verkanten. Daher kann mit feinem Blatt schnell und sauber gesägt werden.

Bestell-Nr.	Ausführung	L mm	VE	€
265.26	mit Pistolengriff, 16 ZpZ	265	12	28,80
267.26	mit geradem Griff, 16 ZpZ	265	12	40,60



Ersatzsägeblatt für beide Modelle passend

Bestell-Nr.	Ausführung	L mm	VE	€
267.11	Zahnung normal, 16 ZpZ	265	12	14,15
267.12	Zahnung fein, 18 ZpZ	250	12	15,10



Zugsäge

kombinierte Säge mit Trapezzahnung für Querschnitte, und Dreiecksverzahnung für Längsschnitte. Universälsäge für Werkstatt und Montage, auch ideal für Schlitz- und Zapfenverbindungen

SB-verpackt

Bestell-Nr.	Ausführung	L mm	VE	€
268.00	mit geradem Griff	240	10	43,30
268.01	Ersatzblatt		1	33,60



Zugsäge

die kleine, handliche Zugsäge für feinste, exakte und saubere Schnitte

SB-verpackt

Bestell-Nr.	Ausführung	L mm	VE	€
269.00	mit geradem Griff	180	12	24,90

LAUBSÄGEN



Laubsägebogen

Stahlrohr Ø 13 mm, schwarz lackiert, Griff umlegbar.
Gehärtete Schrauben, Stahlflügelmutter

Bestell-Nr.	Ausführung	L mm	VE	€
0750.0	Spitzenqualität mit Federspannfutter	320	10	17,15
0540.0	Standard-Modell	300	10	8,65



Laubsägen-Zubehör für Laubsägebogen

Bestell-Nr.	Ausführung	VE	€
0540.1	Ersatz-Schraube mit Flügelmutter M5	10	3,15
0540.3	Schlüssel zum Spannen	10	2,25
0540.6	Spannhebel, verstellbar für leichteres Spannen	5	7,00



Laubsäge-Zubehör

Bestell-Nr.	Ausführung	L mm	B mm	VA	VE	€
1123.2	Tischchen, Buchenholz	170	65	lose	10	3,55
1123.5	Zwinge 50 mm Ausladung	13	50	lose	10	5,60
0755.1	Tischchen + Zwinge	170	65	SB	10	8,25



Drillbohrer

für Laubsägearbeiten

SB-Karte

Bestell-Nr.	Ausführung	L mm	VE	€
939.00	Holz/Metall	280	5	11,10

LAUBSÄGEN



Laubsäge-Satz

bestehend aus: Laubsägebogen, Laubsägebrettchen mit Einspannhalterung für leichteren Blattwechsel, Laubsägezwinde verzinkt, Laubsägeschlüssel, Laubsägeblätter, Laubsäge-Drillbohrer

SB-verpackt

Bestell-Nr.	Ausführung	VE	€
934.07	6-tlg., deutsches Buchenholz	5	26,10



Laubsägeblatt Blitz

Blattlänge 130 mm

Dutzend-SB-verpackt

Bestell-Nr.	Ausführung	Gr	VE	€	
570.00	für Holz und Kunststoffe weit gezahnt	fein ↓ grob	0	1	3,05
570.01			1	1	3,05
570.02			2	1	3,05
570.03			3	1	3,05
570.04			4	1	3,05
570.05			5	1	3,05
570.06			6	1	3,05
570.07			7	1	3,15
570.09			9	1	3,25
570.11			11	1	3,35



Laubsägeblatt Tornado

Blattlänge 130 mm

Dutzend-SB-verpackt

Bestell-Nr.	Ausführung	Gr	VE	€	
620.10	allseitig schneidend, für Holz, Gips und Kunststoffe	fein ↓ grob	1	1	3,45
620.30			3	1	3,45
620.50			5	1	5,00



Laubsägeblatt Finis

Blattlänge 130 mm

Dutzend-SB-verpackt

Bestell-Nr.	Ausführung	Gr	VE	€	
720.60	für Metall	fein ↓ grob	6/0	1	8,55 AV
720.40			4/0	1	6,40
720.30			3/0	1	5,00
720.20			2/0	1	4,55
720.00			0	1	4,75
720.01			1	1	4,75
720.03			3	1	4,75
720.05			5	1	5,30
720.07			7	1	6,60

SÄGEN



Laubsägeblatt-Sortiment

für Holz, Kusto, Metall

SB-Karte

Bestell-Nr.	Ausführung	L mm	VE	€
570.50	6 versch. Sorten á 4 Stück	130	10	10,30



Maschinen-Laubsägeblatt-Sortiment

für Holz und Kusto. Geeignet für alle gängigen Laubsägemaschinen wie Hegner, Proxxon, Wolfcraft usw.

SB-Karte

Bestell-Nr.	Ausführung	L mm	VE	€
592.97	6 versch. Sorten á 4 Stück	130	10	10,30

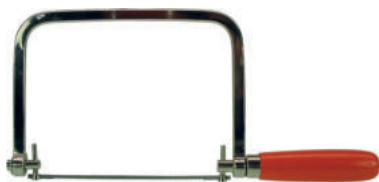

Stiftsägebogen (Dekupiersägebogen)

mit Stiftsägeblatt für Holz, Stiftabstand 162 mm

Bestell-Nr.	Ausführung	VE	€
0139.0	vernickelter Flachstahl 10 x 5 mm, Ausladung 110 mm	5	14,55



Stiftsägeblatt

6 St/Btl.

Bestell-Nr.	Ausführung	L mm	B mm	Stä mm	VE	€
297000	für Holz, 6 Zpcm	170	2,9	0,5	1	3,05

SÄGEBÖCKE



Profi-Werkstattbock HaWe

sehr stabile Ausführung, extrem belastbar und standfest

im Karton verpackt

Bestell-Nr.	Ausführung	L mm	H mm	VE	€
807.00	Fichtenholz unmontiert	900	810	1	58,80



Arbeitsbock HaWe

Der stabile Arbeitsbock für den Heim- und Handwerker. Extrem belastbar und standfest

in Folie eingeschweißt

Bestell-Nr.	Ausführung	L mm	H mm	VE	€
807.02	Fichtenholz, unmontiert	870	750	1	28,40



Klappbock HaWe

geschliffen, Kanten gerundet, mit Scharnieren und Arretierketten

Bestell-Nr.	Ausführung	L mm	H mm	VE	€
807.03	ausgesuchtes Fichtenholz, stabil	720	740	4	15,40

Mindestabnahme 4 Stück

HOBEL



Doppelhobel ECE

Rotbuche mit Weißbuchensohle, Doppelhobeisen 48 mm, Neigung 45°.
Zum feinen Glätten und Ebnen von Weichholz

im Schaukarton

Bestell-Nr.	Ausführung	L mm	VE	€
0682.0	mit integriertem Keilwiderlager	240	1	158,00



Putzhobel ECE

Rotbuche mit Weißbuchensohle, Doppelhobeisen 48 mm, Neigung 50°.
Zum feinsten Glätten von ebenen Flächen, auch für Hartholz
und furnierte Flächen

im Schaukarton

Bestell-Nr.	Ausführung	L mm	VE	€
0683.0	mit integriertem Keilwiderlager	220	1	158,00



Doppelsimshobel ECE

Weißbuche, Doppelhobeisen 30 mm, Neigung 50°.
Zum Nachhobeln von Falzen in Türen und Fenstern

im Schaukarton

Bestell-Nr.	Ausführung	L mm	VE	€
0688.0	Spanloch verstellbar	270	1	167,00



0674.0

0689.0

Schreinerhobel HBS

Weißbuche, Einfachhobeisen 30 mm, Neigung 47°.
Zum Nachhobeln von Falzen in Türen und Fenstern

Bestell-Nr.	Ausführung	VE	€
0689.0	Absatzsimshobel, Hobeln bis in die Ecke	1	29,40 AV

HEIMWERKERHOBEL



0239.0



0248.0

Schlichthobel EKO

Hobelkörper aus massivem Buchenholz, Einfachhobeisen, Neigung 45°.
Zum groben Glätten von rauen Oberflächen

im Schaukarton

Bestell-Nr.	Ausführung	L mm	B mm	H mm	VE	€
0239.0	Hobeisen 39 mm	200	55	130	1	42,90
0248.0	Hobeisen 48 mm	220	65	130	1	48,30



Doppelhobel EKO

Hobelkörper aus massivem Buchenholz, Doppelhobeisen 48 mm, Neigung 45°.
Zum feinen Glätten von Weichholz

im Schaukarton

Bestell-Nr.	Ausführung	L mm	B mm	H mm	VE	€
0348.0	EKO, Rotbuche	220	65	130	1	50,50



Simshobel EKO

Hobelkörper aus massivem Buchenholz, Einfachhobeisen 30 mm, Neigung 45°.
Zum Hobeln von Falzen in Türen und Simsen usw.

im Schaukarton

Bestell-Nr.	Ausführung	L mm	B mm	H mm	VE	€
0130.0	EKO, Rotbuche	255	30	140	1	36,80



2001.2



210.02

Hobeisen Marke „Kirschen“ DIN 5145 Spitzenqualität

Bestell-Nr.	Ausführung	B mm	VE	€
2001.2	Lochhobeisen (ohne Klappe)	48	6	26,00
2001.4		60	6	31,00
210.02	Doppelhobeisen (mit Klappe)	48	6	41,30

HOBEL



Handhobel RALI 220

Hobel aus Metall mit Kusto-Handgriffen, Präzisionshobel, zu verwenden als Schropp-, Schlicht- und Putzhobel inkl. 4 Wendemessern.
Kein Schärfe- und Abziehen mehr, einfache Handhabung

im Schaukarton

Bestell-Nr.	Ausführung	B mm	VE	€
0220.1	Wendemesser HSS	48	1	271,00



Ersatz-Klinge

für RALI 220

SB-Tasche

Bestell-Nr.	Ausführung	L mm	B mm	VE	€
0220.2	Wendemesser HSS	48	12	1	9,80
0220.3	Wendemesser HM	48	12	1	46,50



0220.4 G30N



0220.5 G03N

Simshobel RALI

Hobel aus Metall mit Kusto-Handgriffen, Präzisionshobel zum Hobeln von Falzen.

Kein Schärfe- und Abziehen mehr, einfache Handhabung in Schachtelverpackung

Bestell-Nr.	Ausführung	B mm	VE	€
0220.4	Simshobel lang, mit Falzanschlag	30	1	295,00
0220.5	Simshobel kurz	30	1	204,00



Ersatz-Klinge

für RALI G30N + G03N

SB-Tasche

Bestell-Nr.	Ausführung	L mm	B mm	VE	€
0220.7	Wendemesser HSS	30	12	1	10,30

HOBEL



Hobbyhobel

Körper aus Stahl

Bestell-Nr.	Ausführung	B mm	L mm	VE	€
523.00	mit einstellb. Hobeisen	44	220	1	45,60



048.00



048.03

Mini-Hobel

aus Zinkdruckguß, inkl. Klingen

auf SB-Karte

Bestell-Nr.	Ausführung	B mm	VE	€
048.00	Balsahobel mit Klinge	43	10	14,05
048.03	Hobelklingen 10 Stck./SB-verp.	43	1	8,75

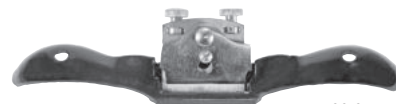

5100.0



5100.1

Schabhobel

Bestell-Nr.	Ausführung	B mm	L mm	VE	€
5100.0	mit geradem Eisen	54	240	6	30,50
5100.1	Ersatzseisen gerade	54	-	6	6,90

STECHBEITEL



Stechbeitel HaWe

beste Profi-Qualität aus Germany,
fein geschliffen, mit lackiertem Heft, Ulmer Form

mit SB-Aufhänger

Bestell-Nr.	Ausführung	B mm	VE	€
272.04	CV-Stahl geschmiedet	4	10	16,70
272.06		6	10	16,70
272.08		8	10	16,70
272.10		10	10	17,75
272.12		12	10	17,35
272.14		14	10	18,25
272.16		16	10	18,95
272.18		18	10	19,45
272.20		20	10	20,80
272.22		22	10	23,15
272.24		24	10	23,45
272.26		26	10	24,25
272.28		28	10	24,80
272.30		30	10	25,40
272.32		32	10	26,00



Stechbeitel HaWe

mit 2-Komponenten-Griff

mit SB-Aufhänger

Bestell-Nr.	Ausführung	B mm	VE	€
044.06	CV-Stahl geschmiedet	6	5	20,10
044.10		10	5	20,30
044.12		12	5	20,30
044.16		16	5	20,80
044.20		20	5	23,65
044.24		24	5	25,20
044.26		26	5	26,40
044.30		30	5	27,70
044.35		35	5	29,00



Stechbeitel

geschmiedet, sauber poliert, Holzheft Ulmer Form
mit Schneidenschutz

mit SB-Aufhänger

Bestell-Nr.	Ausführung	B mm	VE	€
266.06	Spitzenqualität	6	6	7,85
266.10		10	6	8,35
266.16		16	6	8,45
266.20		20	6	9,35
266.24		24	6	10,30
266.30		30	6	10,70



Stechbeitel „Kirschen“

handgeschmiedet, riefenfrei poliert,
mit abgeflachtem, lackiertem Heft

mit SB-Aufhänger

Bestell-Nr.	Ausführung	B mm	VE	€
011.02	Spezial-Werkzeugstahl 61 HRC	2	6	28,40
011.04		4	6	28,40
011.06		6	6	28,40
011.08		8	6	28,40
011.10		10	6	28,40
011.12		12	6	28,40
011.14		14	6	28,40
011.16		16	6	28,80
011.18		18	6	33,10
011.20		20	6	33,40
011.22		22	6	37,60
011.24		24	6	38,10
011.26		26	6	38,10
011.28		28	6	42,60
011.30		30	6	43,00
011.32		32	6	50,50
011.35		35	6	54,90
011.40		40	6	59,20

STECHBEITEL



Hohlbeitel HaWe

fein geschliffen, mit lackiertem Heft, Ulmer Form

mit SB-Aufhänger

Bestell-Nr.	Ausführung	B mm	VE	€
269.06	CV-Stahl geschmiedet	6	10	28,00
269.10		10	10	28,00
269.12		12	10	28,00
269.14		14	10	28,50
269.16		16	10	28,50
269.20		20	10	32,00
269.26		26	10	34,40
269.30		30	10	37,00



Hohlbeitel „Kirschen“

handgeschmiedet, riefenfrei poliert,
mit abgeflachtem, lackiertem Heft

mit SB-Aufhänger

Bestell-Nr.	Ausführung	B mm	VE	€
014.06	Spezial-Werkzeugstahl 61 HRC	6	6	35,60
014.08		8	6	35,60
014.10		10	6	35,60
014.12		12	6	35,60
014.14		14	6	35,60
014.16		16	6	35,60
014.20		20	6	39,70
014.24		24	6	44,90
014.26		26	6	44,90



Zimmermannsbeitel „Kirschen-Nero“

extra stark, mit lackiertem Weißbuchenheft
und Lederscheibe

mit SB-Aufhänger

Bestell-Nr.	Ausführung	B mm	VE	€
012.24	Spezial-Werkzeugstahl 61 HRC	24	2	68,60
012.26		26	2	68,60
012.28		28	2	74,70
012.30		30	2	74,70
012.32		32	2	81,00
012.35		35	2	102,00
012.40		40	2	107,00
012.50		50	2	162,00



Ersatzheft

für Zimmermannsbeitel, Weißbuche

Bestell-Nr.	Ausführung	L mm	Ø mm	VE	€
245.01	bis Größe 30 mm	165	45	5	18,35
245.02	ab Größe 32 mm	165	50	5	18,35

STECHBEITEL



Stechbeitelsatz HaWe

im Sichtkarton

Bestell-Nr.	Ausführung	VE	€
264.00	Profi, 6-tlg., 6-10-12-16-20-26 mm	1	103,00



Stechbeitel-Satz

im SB-Karton

Bestell-Nr.	Ausführung	VE	€
266.01	Spitzenqualität, 4-tlg.: 6-10-16-20 mm	5	27,60



1101.0



1101.2

Stechbeitelsatz „Kirschen“

Bestell-Nr.	Ausführung	VE	€
1121.0	12-tlg. im Karton (4-6-8-10-12-14-16-18-20-22-26-30 mm)	1	382,00
1101.0	6-tlg. im Sichtkarton (6-10-12-16-20-26 mm)	1	178,00
1101.2	6-tlg. im Holzkasten (6-10-12-16-20-26 mm)	1	205,00



Stechbeitelheft Ulmer Form

Weißbuche lackiert, mit vernickelter Zwinge

Bestell-Nr.	Ausführung	L mm	VE	€
242.01	für Beitel 2-20 mm	130	10	7,20
242.02	für Beitel 22-26 mm	140	10	7,85
242.04	für Beitel 28-32 mm	150	10	8,55
242.05	für Beitel 35-40 mm	160	10	9,15

DRECHSLERBEITEL



Drechslerbeitel für den Profi

handwerkergerecht geschmiedete Qualität aus bestem Werkzeugstahl, mit langem Holzheft

mit SB-Aufhänger

Bestell-Nr.	Ausführung	B mm	VE	€
1609.0	schräg, zweiballig	16	6	37,20
1619.1	hohl	12	6	50,30
1619.2		20	6	53,90
1629.6	Abstechbeitel	6	6	38,50
1649.2	Ausdrehstahl, rund zum Innenausdrehen	20	6	48,00



Drechslerbeitel-Satz 4-tlg. Profi

geschmiedete Qualität aus bestem Werkzeugstahl
1609/16 mm, 1629/ 6 mm, 1619/20 mm, 1649/20 mm

in SB-Box

Bestell-Nr.	Ausführung	VE	€
1694.0	mit langem Holzheft	1	192,00



Drechslerbeitel für Bastler

mit Heft, Länge ca. 300 mm
geschmiedete Qualität aus bestem Werkzeugstahl

mit SB-Aufhänger

Bestell-Nr.	Ausführung	B mm	VE	€
1630.0	schräg, zweiballig	12	1	23,55
1631.0	hohl	12	1	26,40
1632.0	Abstechbeitel	4	1	26,40

SCHNITZMESSER



0053.0

0054.0

0058.0

Schnitzmesser HaWe

beste Solinger Qualität,
mit geschmiedeten Gußstahlklingen, fein poliert, lackierte Holzhefte

Bestell-Nr.	Ausführung	L mm	VE	€
0053.0	doppelseitig/gebogen	160	10	19,70
0054.0	schräg	140	10	13,45
0058.0	Rosenmesser	190	10	15,00



071.03

072.10

073.02

Schnitzbeitel HaWe

beste Solinger Qualität
mit geschmiedeten Gußstahlklingen, fein poliert, lackierte Holzhefte

Bestell-Nr.	Ausführung	B mm	VE	€
071.03	dreikant	3	10	30,00
071.05		5	10	30,00
071.07		7	10	30,00
072.10	flach	10	10	19,55
073.02	tief-hohl	2	10	26,50
073.04		4	10	26,50
073.06		6	10	21,50
073.10		10	10	21,50



Kerbschnitzmesser Stubai

aus hochwertigem Kohlenstoff-Chromstahl im Gesenk geschmiedet,
Schneiden **gebrauchsfertig scharf geschliffen, mit lackiertem Heft** in SB-Tasche

Bestell-Nr.	Ausführung	L mm	VE	€
510521	Rosenmesser	200	6	26,10

SCHNITZMESSER



3351.0

3356.0

3352.0

3358.0

3353.0

3362.0

3354.0

Schnitzmesser Kirschen

mit geschmiedeten Gußstahlklingen, fein poliert

mit SB-Aufhänger

Bestell-Nr.	Ausführung	L mm	VE	€
3351.0	kurz/schräg	140	10	15,30
3352.0	lang/schräg	150	10	16,10
3353.0	doppelseitig/gebogen	160	10	22,35
3354.0	schräg	140	10	15,30
3356.0	schmal/schräg	136	10	14,25
3358.0	Rosenmesser	190	10	18,65
3362.0	gerade	150	10	19,25



Schnitzmesser-Satz

mit je 3 Schnitzmessern und Schnitzbeiteln

in Kusto-Tasche

Bestell-Nr.	Ausführung	VE	€
105.06	6-tlg.	1	110,00



Schnitzmesser-Satz Kirschen

mit je 3 Schnitzmessern und Schnitzbeiteln

im SB-Karton

Bestell-Nr.	Ausführung	VE	€
3406.0	6-tlg.	1	146,00

SCHABER



Tapetenschaber

stabiler Schaber zum Entfernen hartnäckiger Rückstände von Farben, Tapeten, Klebern, Gummibelägen, usw.
Für Abstoss- und Reinigungsarbeiten

auf SB-Karte

Bestell-Nr.	Ausführung	L mm	B mm	VE	€
80.022	mit auswechselbarer Klinge	310	100	6	9,45
80.122	Ersatz-Klingen 10 Stück	100	14	20	4,15



Fenster- und Bodenschaber

Stahlrohr mit ergonomischem Gummigriff, große Metall-Schlagkappe, sehr robust. Mit Sicherheitsfeder zum einfachen, werkzeuglosen Klingenwechsel. Schnellspann-Klingenhalterung zum fixieren und lösen der Klinge. Inklusive 4 Klingen 100 x 18 mm, 1 Klinge 100 x 25 mm, mit einer stumpfen Seite für grobe Abstoßarbeiten, und einer angeschliffenen, scharfen Seite für feinere Reinigungs- und Schabarbeiten

auf SB-Karte

Bestell-Nr.	Ausführung	L mm	B mm	VE	€
80.300	mit auswechselbarer Klinge	300	100	4	27,00
0401.7	Klingen ohne Abbrechsegmente	100	18	10	5,40



Teppichbodenschaber

stabiler Schaber zum Entfernen von Kleberresten, bzw. zum Lösen von Teppichen, usw.
Für Abstoss- und Reinigungsarbeiten

auf SB-Karte

Bestell-Nr.	Ausführung	L mm	B mm	VE	€
80.222	mit auswechselbarer Klinge	620	150	10	18,25
80.322	Ersatz-Klingen 3 Stück	150	23	20	5,80



72.566



72.567

Farbkratzer

zum Entfernen hartnäckiger Rückstände wie z.B. Farbe, Rost uvm. Starke Ausführung mit langem Griff für besonders hohe Belastbarkeit.

mit Aufhänge Loch

Bestell-Nr.	Ausführung	L mm	VE	€
72.566	Blatt halbrund-spitz 82 x 40	220	12	8,65
72.567	Blatt dreikant 60 x 60	220	12	7,55

SCHABER



Ziehklingen-Schaber

Holzkörper lackiert mit auswechselbaren, doppelschneidigen Klingen. Zum Abziehen und Entfernen von Überständen wie z.B. Lack, Farbe oder Leim.

mit Aufhänge Loch

Bestell-Nr.	Ausführung	B mm	VE	€
131.06	mit 2 Doppelklingen	60	10	7,85
130.16	Ersatz-Klingen (Paar)	60	10	4,45



2797.2



2798.2

Farbschaber

mit auswechselbaren, doppelschneidigen Klingen zum Abtragen von Farbe, Lack, Leim, Rost auf jeglichem Untergrund

SB-verpackt

Bestell-Nr.	Ausführung	L mm	B mm	VE	€
2797.2	stabiler 2-Komponenten-Griff	300	65	1	13,25
2798.2	Ersatz-Klingen, 3-St-Pac		65	1	4,90



962.06



963.00

Schreiner-Ziehklinge

gehärteter Bandstahl

Bestell-Nr.	Ausführung	L mm	B mm	Stä mm	VE	€
962.04	Rechteckform	150	60	0,4	20	1,75
962.06		150	60	0,6	20	2,10
962.08		150	60	0,8	20	2,50
962.10		150	60	1,0	20	3,15
963.00	Schwannenhals-Form	130	80	0,7	20	3,65

in SB-Tasche

963.08	Rechteckform	150	60	0,8	20	4,05
963.07	Schwannenhals-Form	130	80	0,7	20	5,30



Ziehklingenstahl

mit lackiertem Heft

SB-verpackt

Bestell-Nr.	Ausführung	VE	€
964.00	dreikant, Gesamtlänge 240 mm	12	19,45



Parkett-Ziehklinge

mit gewachstem Holzgriff

Bestell-Nr.	Ausführung	B mm	VE	€
961.00	Spezialstahl	120	10	9,55

SCHABER



Universalschaber

aus Kusto

mit Aufhängeloch

Bestell-Nr.	Ausführung	L mm	B mm	VE	€
7215.5	mit starrer Trapezklinge	150	60	25	3,25
1595.0	Trapezklinge HaWe	60	60	10	2,35



Glasschaber

mit einziehbarer Klinge, zum Entfernen von Farbresten an Fenstern und glatten Flächen

SB-verpackt

Bestell-Nr.	Ausführung	L mm	VE	€
254.00	Kusto	100	12	3,05



Glasschaber HaWe

mit einziehbarer Klinge, zum Entfernen von Farbresten an Fenstern und glatten Flächen

SB-verpackt

Bestell-Nr.	Ausführung	L mm	VE	€
254.02	rostfreier Stahl/Kusto, mit 10 Klingen	150	12	12,85



Ersatz-Klinge für Schaber

passend für 254.00 + 254.02

SB-verpackt

Bestell-Nr.	Ausführung	L mm	VE	€
254.01	Ersatz-Klinge mit Rücken 10 St/Karte	39	10	4,15



50.035



50.062

Holz-Schaber Skarsten-Schaber

mit lackiertem Holzheft. Zum Feinabziehen von Holz und zum Entfernen von Lacken und trockenen Leimüberständen

mit Aufhängeloch

Bestell-Nr.	Ausführung	B mm	VE	€
50.035	mit auswechselbarer Klinge	35	10	10,75
50.062		60	10	11,75
55.035	Ersatz-Klingen 5 Stück auf SB-Karte	35	10	9,20
55.062		60	10	9,40

SCHÄRFER



Diamant-Handschleifpad

zum Schleifen und Polieren von Naturstein, Feinsteinzeug, Glas usw. Naß und trocken anwendbar.

SB-verpackt

Bestell-Nr.	Ausführung	L mm	B mm	H mm	VE	€
410.05	Korn 50	95	55	40	1	31,90
410.10	Korn 100	95	55	40	1	27,40
410.20	Korn 200	95	55	40	1	27,40



Rutscherstein grob

zum Abrichten von Schleifscheiben. Für Naß- und Trockenschliff

Bestell-Nr.	Ausführung	Korn	L mm	B mm	Stä mm	VE	€
00.028	Silicium-Carbid	20	100	25	15	5	11,20



Rutscherstein Kombi grob

für Fußboden- sowie Steinbearbeitung. Z.B. Beton oder Marmor. Für Naß- und Trockenschliff

Bestell-Nr.	Ausführung	Korn	L mm	B mm	Stä mm	VE	€
00.023	Silicium-Carbid	24/36	200	50	50	5	29,10



Rutscherstein Kombi

zum Anschleifen von Fliesenkanten und Glasur. Für Naß- und Trockenschliff

Bestell-Nr.	Ausführung	Korn	L mm	B mm	Stä mm	VE	€
00.025	Edelkorund	46/80	150	90	30	5	33,50



Rutscherstein kombiniert

zum Abrichten von scharfen Kanten an Steinen und Fliesen (Jolly). Zum Freischneiden von stumpfen und verschmierten Diamantscheiben. Durch einen Schnitt in den Rutscherstein werden die Diamanten wieder freigelegt.

SB-verpackt

Bestell-Nr.	Ausführung	L mm	B mm	Stä mm	VE	€
00.026	grob (K60) + mittel (K80)	175	50	25	5	13,35

ABZIEHSTEINE



Wasserabziehstein

kombiniert mittel-fein, hochwertiger Abziehstein für universellen Gebrauch

SB-verpackt

Bestell-Nr.	Ausführung	L mm	B mm	Stä mm	Gr	VE	€
0170.4	Edelkorund	100	50	20	4 K	25	12,25
0170.5		105	65	20	5 K	5	15,20
0170.6		150	50	20	6 K	5	19,15



Kombi-Bankstein Silicium-Carbid

fein-mittel, für Öl- oder Wassergebrauch, schärft härteste Schneiden und Hartmetall

Bestell-Nr.	Ausführung	L mm	B mm	Stä mm	VA	VE	€
00.173	Silicium-Carbid	150	50	25	SB	5	19,15
00.174	Impex	150	50	25	lose	10	4,45



Original Belgische Brocken

(Abziehsteine) extra-fein, zum Abziehen von Stechbeiteln, Schnitzwerkzeugen, Metzgermesser, Haushaltsmesser usw.

Bestell-Nr.	Ausführung	L mm	B mm	Gr	VE	€
1400.3	extra-fein	60-80	20-40	3	1	16,50
1400.4		60-80	30-50	4	1	21,10
1400.5		60-90	30-60	5	1	29,10
1400.6		80-110	50-70	6	1	39,70



Öl-Bankstein Orig. Hartarkansas

für Feinschliff an empfindlichen Schneiden, Gebrauch mit dünnflüssigem Öl oder Petroleum

im Holzkasten

Bestell-Nr.	Ausführung	L mm	B mm	Stä mm	VE	€
00.180	Hartarkansas	150	50	12	1	83,30

ABZIEHSTEINE

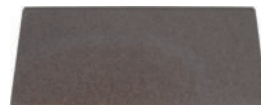

Hohlmeißelstein

für Rundschliff, mit 2 verschiedenen Rundungen

SB-verpackt

Bestell-Nr.	Ausführung	L mm	B mm	Stä mm	VE	€
00.181	Silicium-Carbid	115	45	10/3	5	12,20



Multiformstein

mit einer runden und einer schrägen Seite in verschiedenen Stärken

SB-verpackt

Bestell-Nr.	Ausführung	L mm	B mm	Stä mm	VE	€
00.190	Silicium-Carbid	115	45	10/3	5	14,05

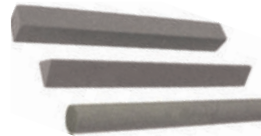

Schleiffeilen

Silicium-Carbid, Körnung fein, Gebrauch trocken oder mit Öl

Bestell-Nr.	Ausführung	L mm	B mm	Stä mm	VE	€
00.202	4-kt.-Profil	100	10	10	10	9,35
00.213	3-kt.-Profil	100	10	10	10	10,90
00.232	rundprofil	100	10	10	10	13,15



Diamant-Schärfer

12 Stück im Display

hochwertige Diamanten in grober und feiner Ausführung kombiniert, garantieren ein perfektes Schleifergebnis. Zum Schleifen von allen Klingen im Haushalt und Handwerk. Messer, Scheren, Stechbeitel, Beile usw.

SB-verpackt

Bestell-Nr.	Ausführung	VE	€
00.109	handlich mit Schlüsselring	12	9,05

SCHÄRFEN



Sensenzetzstein

SB-verpackt

Bestell-Nr.	Ausführung	L mm	B mm	Stä mm	VE	€
1400.7	Silicium-Carbid, fein	230	34	12	10	3,85



Keramische Schleifscheibe

Normalkorund (braun-grau) = NK für allgemeine und langspanende Werkstoffe.
 Edelkorund (rot oder weiß) = EK für harte Stähle, Werkzeuge, Sägen usw.
 Silicium-Carbid (grün) = SC für Hartmetalle, Aluminium, Kupfer, Messing, Bronze, Kunststoffe usw.

Bestell-Nr.	Ausführung	Ø mm	B mm	Bohr. mm	VE	€
338.01	NK, Korn 60, Härte N	125	20	20	1	19,90
338.02	SC, Korn 80, Härte J	125	20	20	1	29,10
339.01	NK, Korn 36, Härte P	150	20	32	1	23,75
339.02	NK, Korn 60, Härte N	150	20	32	1	23,75
339.03	NK, Korn 80, Härte N	150	20	32	1	23,75
339.04	EK, Korn 80, Härte N	150	20	32	1	28,50
339.05	SC, Korn 80, Härte J	150	20	32	1	35,40
340.01	NK, Korn 36, Härte P	175	25	32	1	34,80
340.02	NK, Korn 60, Härte N	175	25	32	1	34,80
340.03	SC, Korn 80, Härte J	175	25	32	1	51,50
340.04	SC, Korn 80, Härte J	175	25	51	1	51,50
340.05	EK, Korn 80, Härte M	175	25	32	1	44,80
341.01	NK, Korn 60, Härte N	200	32	51	1	49,90
341.02	SC, Korn 80, Härte J	200	32	51	1	69,80



Einlege-Buchse Kusto

2-Stück-Pac

Bestell-Nr.	Ausführung	BE	VE	€
338.05	Ø aussen 32 mm, Ø innen 20 mm	Pac	1	4,75
338.06	Ø aussen 51 mm, Ø innen 32 mm	Pac	1	5,20



889.00



889.10

Schleifscheibenabrichter „Veritas“

Schleifrollen mit U-Profilzähnen, Achse mit Schmiernippel, Holzgriff und Schutzblech

Bestell-Nr.	Ausführung	Gr	B mm	Ø mm	L mm	VE	€
889.00	3 Abrichtscheiben	0	12	25	285	6	70,80
889.01	4 Abrichtscheiben	1	24	55	435	2	100,00
889.02	8 Abrichtscheiben	2	50	55	435	1	144,00

Ersatzrollen

889.10	3 Abrichtscheiben	0	12	35	12	29,80
889.11	4 Abrichtscheiben	1	24	55	12	46,50
889.12	8 Abrichtscheiben	2	50	55	12	73,60



Abrichtstab

zum Abrichten von Schleifscheiben, mit Stahlrohrmantel und lackiertem Holzgriff

Bestell-Nr.	Ausführung	L mm	VE	€
887.00	Silicium-Carbid, selbstschärfend	400	5	30,90

MESSER



Dämmstoffmesser HaWe rostfrei

Wellenschliff = für weiches und leichtes Material

Sägeschliff = für dichtes und hartes Material

handlicher Formgriff aus schlagfestem PP mit Fingerschutz zum Schneiden von Styropor, Steinwolle geschäumte Dämmstoffe usw.

SB-verpackt

Bestell-Nr.	Ausführung	L mm	VE	€
8791.2	doppelschneidig, Gesamtlänge 340 mm	200	10	14,80
8790.2	doppelschneidig, Gesamtlänge 420 mm	280	5	15,90



Dämmstoffmesser HaWe rostfrei

stabiler, handlicher Kusto-Griff mit Fingerschutz, Schneide mit Sägeschliff, besonders geeignet für festeres aber auch weiches Material.

SB-verpackt

Bestell-Nr.	Ausführung	L mm	VE	€
8793.0	Klingenhärte 57 HRC, Gesamtlänge 455 mm	315	5	15,40



Dämmstoffmesser

schwerer Sicherheitsgriff, aus Alu-Druckguß mit Daumenschutz

SB-verpackt

Bestell-Nr.	Ausführung	L mm	VE	€
10.019	Styropor-Trapezklinge, Gesamtlänge 250 mm	160	5	9,45



10.021



10.031

Styropor-Trapezklinge

extra lang und stark, 160x19x0,9 mm, passend für alle Universalmesser

Bestell-Nr.	Ausführung	VA	VE	€
10.021	Trapezklinge glatt	3 St/SB	5	7,85
10.022	Trapezklinge glatt	lose	20	2,10
10.031	mit Mikroverzahnung	3 St/SB	5	16,30



Pappreißmesser

aus feinstem Messer Stahl geschmiedet, beste Qualität, mit Holzschalen

Bestell-Nr.	Ausführung	L mm	VE	€
2506.0	breit, großer Haken	200	1	20,10

MESSER

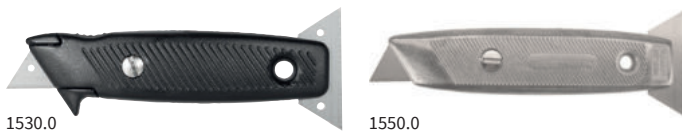

Universalmesser mit feststehender Klinge
aus Alu-Druckguß, handliche Form, mit 3 Trapezklingen 50 mm, Klinge kann längs und quer gespannt werden (Schaber)

auf SB-Karte

Bestell-Nr.	Ausführung	L mm	VE	€
1530.0	schweres Modell	140	10	7,30
1550.0	leichtes Modell	130	20	7,00



Quick-Verlegemesser

Klinge verstellbar. Ziehen, drehen, Klinge wechseln, - einfach Quick. Mit Bithalterung, somit auch als Bithalter verwendbar. Im schlagfesten Kunststoffköcher mit Gürtelclip

12 St im Verkaufs-Display

Bestell-Nr.	Ausführung	L mm	VE	€
1820.0	Aluminium Druckguß	180	12	13,45



Universalmesser Biko

mit feststehender Klinge. Klingen Schnellwechsel ohne Werkzeug. Ergonomisches Design mit Kautschukeinlagen. Im schlagfesten Kunststoffköcher mit Gürtelclip

auf SB-Karte

Bestell-Nr.	Ausführung	L mm	VE	€
8981.3	mit 2 Klingen	170	1	19,60



Universalmesser mit verstellbarer Klinge

aus Alu-Druckguß, schweres Modell, handliche Form, mit Trapezklinge 60 mm, kann längs und quer gespannt werden (Schaber) auf SB-Karte

Bestell-Nr.	Ausführung	L mm	VE	€
1580.0	mit 3 Klingen	155	5	7,75



Universalmesser mit verstellbarer Klinge

aus Alu-Druckguß, schweres Modell, leichter Klingenvorschub mit Trapezklinge 60 mm, mit Klingen-Schnellwechselsystem

auf SB-Karte

Bestell-Nr.	Ausführung	L mm	VE	€
8741.3	mit 1 Klinge	170	10	8,35

Ledergürteltaschen siehe S. 73

MESSER



Universal-Klappmesser

mit Trapezklinge 60 mm, schneller und komfortabler Klingenwechsel, mit Gürtelclip, metallic-farbenes Gehäuse

im Karton-Display = 12 Stück SB

Bestell-Nr.	Ausführung	L mm	VE	€
0208.0	schwerer Metallkörper	103/160	12	18,55



Universalmesser

mit Trapezklinge 60 mm, Klinge einschiebbar, schneller und komfortabler Klingenwechsel, mit Gürtelclip, Klingenmagazin mit 5 Ersatzklingen

im Karton-Display = 12 Stück SB

Bestell-Nr.	Ausführung	L mm	VE	€
0303.0	schwerer Metallkörper	115	12	18,55

MESSER



Cuttermesser KDS rostfrei

für Labor, Büro, Schule, Industrie usw.
leicht, handlich, mit Power-Black-Klinge, Stop und Clip
Klingenbreite: 9 mm

auf SB-Karte

Bestell-Nr.	Ausführung	L mm	VE	€
0101.0	2 zusätzliche Klingenstreifen	140	10	6,70



Cuttermesser KDS

leicht, handlich, mit verstellbarer Klinge, Stop und Clip
Klingenbreite: 9 mm

SB-verpackt

Bestell-Nr.	Ausführung	L mm	VE	€
0205.0	2 zusätzliche Klingenstreifen	140	10	6,30



Cuttermesser

handliches, preiswertes Qualitätsmesser
mit automatischem Stop und Clip
Klingenbreite: 9 mm

SB-verpackt

Bestell-Nr.	Ausführung	L mm	VE	€
0206.0	2 zusätzliche Klingenstreifen	140	60	2,45



Cuttermesser

leicht, handlich, Klinge verstellbar
Klingenbreite: 9 mm

SB-verpackt

Bestell-Nr.	Ausführung	L mm	VE	€
30.000	aus Kusto, mit Clip	140	24	1,60



Grafiker-Messer EasyGrip

rund, mit Spannhülse und 16 beidseitig schneidenden Klingen

auf SB-Karte

Bestell-Nr.	Ausführung	L mm	VE	€
0012.0	Schreibstiftform	135	10	8,70
0048.0	Ers.-Klingen 48 St/Köcher		10	6,50



Cuttermesser-Satz 3-tlg.

2 schmale und 1 breites Universalmesser

auf SB-Karte

Bestell-Nr.	Ausführung	L mm	VE	€
0600.3	aus Kusto, mit Abbrechklingen	160	12	3,45

CUTTERMESSER



Cuttermesser KDS L-21

Automatik-Stop + Feststellrädchen mit 3 Power-Black-Klingen besonders stark
(0,6 mm). Das Profimesser für exakten Schnitt
Klingenbreite: 18 mm

auf SB-Karte

Bestell-Nr.	Ausführung	L mm	VE	€
0210.0	Kusto, mit Metallführung	165	10	9,85



Cuttermesser KDS L-22

Automatik-Stop, Profimesser mit rutschfestem
2-Komponenten-Gehäuse, mit 3 Power-Black-Klingen
Klingenbreite: 18 mm

auf SB-Karte

Bestell-Nr.	Ausführung	L mm	VE	€
0022.0	Kusto, mit Metallführung	155	10	8,70



Cuttermesser KDS G-11

schweres Modell, mit verstellbarer Klinge und Stop
Klingenbreite: 18 mm

auf SB-Karte

Bestell-Nr.	Ausführung	L mm	VE	€
0401.0	Kusto, mit Metallführung	160	10	8,80



Cuttermesser Cutter 2000

Verschlusskappe seitlich abziehbar
Klingenbreite: 18 mm

SB-verpackt

Bestell-Nr.	Ausführung	L mm	VE	€
24.000	Kusto, rostfreie Metallführung	160	12	6,50



Cuttermesser

mit automatischer Klingenzufuhr, 6 Klingen im Magazin,
Klinge arretierbar, sowie zusätzliches Feststellrädchen
Klingenbreite: 18 mm

auf SB-Karte

Bestell-Nr.	Ausführung	L mm	VE	€
1800.0	2-K-Griff, mit Metallführung	165	12	13,15



Cuttermesser Tajima

automatische Klingentrückführung, als auch mit Feststellung. Mit Schraubendreher-
Funktion und Finne am Griffende zum Öffnen von Dosen und Kartonagen.
Klingenbreite: 18 mm

SB-verpackt

Bestell-Nr.	Ausführung	L mm	VE	€
1569.0	2-K-Griff, mit Metallführung	175	10	15,20

CUTTERMESSER



Cuttermesser Tajima LC-500
mit 3 Klingen, automatische Arretierung
Klingenbreite: 18 mm

SB-verpackt

Bestell-Nr.	Ausführung	L mm	VE	€
0500.0	Kusto, mit Metallführung	160	10	10,70



Cuttermesser Tajima LC-520
ergonomisches Messer mit 2 Klingen im Griffmagazin
Klingenbreite: 18 mm

im Folienbeutel

Bestell-Nr.	Ausführung	L mm	VE	€
1520.4	Kusto, mit Metallführung	160	40	10,30



Cuttermesser
Leichtes preisgünstiges Modell, mit verstellbarer Klinge,
Verschlusskappe seitlich abziehbar
Klingenbreite: 18 mm

Bestell-Nr.	Ausführung	L mm	VE	€
0900.0	Kusto/ABS, schmale Ausführung	145	24	2,20



Cuttermesser
Leichtes preisgünstiges Modell, mit verstellbarer Klinge
Klingenbreite: 18 mm

SB-verpackt

Bestell-Nr.	Ausführung	L mm	VE	€
0600.0	Kusto/ABS	155	24	2,40



Cuttermesser
Leichtes preisgünstiges Modell, mit verstellbarer Klinge
Klingenbreite: 18 mm

SB-verpackt

Bestell-Nr.	Ausführung	L mm	VE	€
3064.9	aus Kusto/ABS mit Metallführung	160	24	3,55



Cuttermesser
schweres Modell, mit verstellbarer Klinge und automatischem Stop,
Verschlusskappe seitlich abziehbar
Klingenbreite: 18 mm

SB-verpackt

Bestell-Nr.	Ausführung	L mm	VE	€
20.000	Kusto mit Metallführung	160	6	3,75

CUTTERMESSER



Cuttermesser HaWe
schweres Modell, Zinkdruckgußgehäuse, mit rutschfester Gummierung
Klingenbreite: 18 mm

auf SB-Karte

Bestell-Nr.	Ausführung	L mm	VE	€
1898.0	mit Metallführung	160	12	9,35



Cuttermesser KDS L-18
Automatik-Stop, mit 2-Power-Black-Klingen.
Das "elegante" Cuttermesser für den Profi. Metallic-farbenes Gehäuse
Klingenbreite: 18 mm

im Kartondisplay = 10 Stück SB

Bestell-Nr.	Ausführung	L mm	VE	€
000.18	Kusto, mit Metallführung	155	10	11,30



Cuttermesser HaWe
mit 3 Klingen im Magazin, Klinge arretierbar, mit automatischer Klingenzufuhr
Klingenbreite: 18 mm

im Karton-Display = 24 Stück

Bestell-Nr.	Ausführung	L mm	VE	€
0.1400	mit Metallführung	170	24	6,60



Universalmesser
schweres Modell, mit Feststellrädchen und 2 zusätzlichen Klingen
Klingenbreite: 18 mm

auf SB-Karte

Bestell-Nr.	Ausführung	L mm	VE	€
0017.0	Kusto, mit Metallführung	160	12	5,30

CUTTERMESSER



Universalmesser

schwere Metallausführung
Klingenbreite: 18 mm

auf SB-Karte

Bestell-Nr.	Ausführung	L mm	VE	€
0780.0	2-schalig, Klinge feststellbar	165	12	9,90

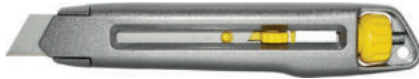

STANLEY

Cuttermesser Stanley Interlock

schwere Metallausführung, einfacher Klingenwechsel ohne Werkzeug
Klingenbreite: 18 mm

auf SB-Karte

Bestell-Nr.	Ausführung	L mm	VE	€
10.018	Klinge feststellbar	165	12	17,25



Universalmesser Sicherheitsmesser

mit automatischer Klinsen-Rückführung. Aus Alu-Druckguß,
schweres Modell mit Klinsen-Schnellwechselsystem

auf SB-Karte

Bestell-Nr.	Ausführung	L mm	VE	€
1560.0	mit 1 Klinge	170	10	9,45



Cuttermesser Tajima

automatische Klinsenrückführung, als auch mit Feststellung. Mit Schraubendreher-Funktion und Finne am Griffende zum Öffnen von Dosen und Kartonagen.

Klingenbreite: 18 mm

SB-verpackt

Bestell-Nr.	Ausführung	L mm	VE	€
1569.0	2-K-Griff, mit Metallführung	175	10	15,20



Cuttermesser

mit Metallführung und 2-K-Heft, automatische
Klingenzufuhr und zusätzliches Feststellrädchen
Klingenbreite: 25 mm

im Karton-Display = 12 Stück

Bestell-Nr.	Ausführung	L mm	VE	€
2900.0	mit 3 Klinsen im Magazin	200	12	15,40



Cuttermesser KDS H-13

schweres Modell, mit Feststellrädchen und Power-Black-Klinge.
Klingenbreite: 25 mm

SB-verpackt

Bestell-Nr.	Ausführung	L mm	VE	€
1325.0	Kusto, mit Metallführung	185	10	12,70



Rollmesser

mit runder, extrem scharfer Klinge, mit Schutzvorrichtung.

Für sauberes Schneiden von Papier, Stoffen, Folien, Gewebe usw.

auf SB-Karte

Bestell-Nr.	Ausführung	Ø mm	VE	€
765.45	Kusto-Körper	45	10	9,65
765.46	Ers.-Klingen, 3 St./Pack	45	5	12,20

ERSATZ-KLINGEN



Ersatz-Klinge für Cuttermesser schmal

Breite 9 mm, Länge 80 mm
im praktischen Sicherheits-Kusto-Spender
13 Segmente = 1 Klingenstreifen, 10 Klingenstreifen = 1 Pac

SB-verpackt

Bestell-Nr.	Ausführung	BE	VE	€
0205.1	HaWe	Pac	20	3,35
0205.2	Japan KDS	Pac	20	4,50
0205.5	Standard	Pac	60	2,20
0101.1	HaWe, rostfrei	Pac	20	6,30
0101.2	KDS Power-Black-Blades	Pac	20	5,55



Ersatz-Klinge für Cuttermesser schmal

Breite 9 mm, Länge 80 mm
13 Segmente = 1 Klingenstreifen, 10 Klingenstreifen = Pac

10 Stück im Pac

Bestell-Nr.	Ausführung	BE	VE	€
0205.7	HaWe ohne Abbrechsegmente	Pac	20	3,75
0205.8	HaWe	Pac	10	2,95



Ersatz-Klinge für Cuttermesser breit

Breite 18 mm, Länge 100 mm
8 Segmente = 1 Klingenstreifen, 10 Klingenstreifen = 1 Pac

auf SB-Karte

Bestell-Nr.	Ausführung	BE	VE	€
0401.1	HaWe	Pac	20	4,35
0401.2	KDS Power-Black-Blades 0,6 mm	Pac	20	6,70
0401.4	Tajima LCB-50	Pac	10	8,55
0401.9	HaWe ohne Abbrechsegmente	Pac	1	5,90



0401.5



0401.7

0401.8

Ersatz-Klinge für Cuttermesser breit

Breite 18 mm, Länge 100 mm
8 Segmente = 1 Klingenstreifen, 10 Klingenstreifen = 1 Pac

10 Stück im Pac

Bestell-Nr.	Ausführung	BE	VE	€
0401.5	Standard	Pac	60	2,85
0401.8	HaWe	Pac	10	3,95
0401.7	Klingen ohne Abbrechsegmente	Pac	10	5,40



Ersatz-Klinge für Cuttermesser

Breite 18 mm, Länge 100 mm,
8 Segmente = 1 Klingenstreifen

Bestell-Nr.	Ausführung	BE	VE	€
0401.3	HaWe 100 Stück Pac	Pac	1	29,00
0451.2	KDS Black Blades 50 Stück Pac	Pac	10	27,40

ERSATZ-KLINGEN



Ersatz-Klinge für Cuttermesser

Breite 25 mm, Länge 125 mm
7 Segmente = 1 Klingenstreifen = 10 Klingenstreifen = 1 Pac

SB-verpackt

Bestell-Nr.	Ausführung	BE	VE	€
0290.1	Standard	Pac	10	9,75
1325.1	KDS Power-Black-Blades, 0,7 mm	Pac	10	11,30

ERSATZ-KLINGEN



Ersatz-Hakenklinge für Cuttermesser

Breite 18 mm, Länge 110 mm

4 Segmente = 1 Klingenstrreifen, 5 Klingenstrreifen = 1 Pac

auf SB-Karte

Bestell-Nr.	Ausführung	BE	VE	€
0401.6	Hakenklinge HaWe	Pac	20	6,30



0402.1

Ersatz-Klinge TITAN-beschichtet

optimale Schärfe, erhöhte Standzeiten,

exakte Schnittführung, hohe Wirtschaftlichkeit, Made in Solingen

auf SB-Karte

Bestell-Nr.	Ausführung	BE	VE	€
1593.0	Haken-Klingen, 50 mm, 5 St. im Pac	Pac	20	3,95
1594.0	Trapez-Klingen, 50 mm, 5 St. im Pac	Pac	20	4,25
0402.1	Abbrechklingen 18 mm, 10 St. im Pac	Pac	20	6,00



1590.0



1595.0



1595.2

Trapezklinge

eisgehärtet, passend für Universalmesser

5 Stück im Pac auf SB-Karte

Bestell-Nr.	Ausführung	L mm	BE	VE	€
1590.0	Trapezklinge HaWe	50	Pac	10	2,50
1595.0	Trapezklinge HaWe	60	Pac	10	2,35
1595.2	Trapezklinge „Power-Black-Blades“	60	Pac	10	4,70



Hakenklinge

eisgehärtet, passend für Universalmesser

5 Stück im Pac auf SB-Karte

Bestell-Nr.	Ausführung	L mm	BE	VE	€
1592.0	Hakenklinge HaWe	50	Pac	10	3,65

ERSATZ-KLINGEN



Trapezklinge

eisgehärtet, passend für Universalmesser

10 Stück im Pac

Bestell-Nr.	Ausführung	L mm	BE	VE	€
1570.0	Trapezklinge HaWe	50	Pac	10	3,35



1572.0



1579.0

Hakenklinge

eisgehärtet, passend für Universalmesser

10 Stück im Pac

Bestell-Nr.	Ausführung	L mm	BE	VE	€
1572.0	Hakenklinge HaWe	50	Pac	10	5,80
1579.0	großer, starker Bodenlegerhaken	50	Pac	10	6,90

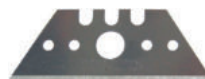

0503.0



0603.0

Trapezklinge

eisgehärtet, mit großem Mittelloch, passend für Universalmesser 100 Stück-Packung

Bestell-Nr.	Ausführung	L mm	BE	VE	€
0503.0	Trapezklinge HaWe	50	Pac	1	26,70
0603.0	Trapezklinge HaWe	60	Pac	1	33,00



Hakenklinge

eisgehärtet, mit großem Mittelloch, passend für Universalmesser 100 Stück-Packung

Bestell-Nr.	Ausführung	L mm	BE	VE	€
0103.0	Hakenklinge HaWe	50	Pac	1	50,30



Industrieklinge

Bestell-Nr.	Ausführung	L mm	BE	VE	€
188.03	0,3 mm stark	43	St	100	1,60

KLAPPMESSER



Universalwerkzeug

aus besonders hochwertigem, rostfreien Stahl. Kombizange, Drahtschneider, 2 Flachkopf-Schraubendreher, Philips-Schraubendreher, Taschenmesser Klinge, Wellenschliffklinge, Dosen-/Flaschenöffner, Feile

SB-verpackt

Bestell-Nr.	Ausführung	L mm	VE	€
202.65	mit Gürteltasche	100	12	21,10



3074.1



3074.2

Taschenmesser

Edelholzschalen, mit Kette

SB-Karte

Bestell-Nr.	Ausführung	L mm	VE	€
3074.1	Klinge rostfrei und arretierbar	65	10	7,95
3074.2		110	10	12,65

SPEZIALMESSER



Buchbindermesser

mit weißem Heft

Bestell-Nr.	Ausführung	L mm	VE	€
185.60	Klinge 60 mm	180	10	17,45
185.10	Klinge 120 mm	240	10	18,95



Kunststoff-Entgratmesser

mit scharfer, spitzer Klinge, auswechselbar.

Das neue, einzigartige an diesem Entgratmesser ist die Schwitzfestigkeit durch Luftzirkulation im leichten Kunststoffgriff, stabile Ausführung

Bestell-Nr.	Ausführung	L mm	VE	€
281152	mit Schutzkappe	160	10	11,20
281150	Ersatz-Klingen, 50 St/Pac	50	1	28,50



Klappmesser

für Gipskartonplatten und universellen Einsatz, mit starker Klinge und Holzschalen

SB-verpackt

Bestell-Nr.	Ausführung	L mm	VE	€
0890.2	Klinge rostfrei	185	12	11,00



Kabel-Klappmesser

mit starker Klinge und Abisolierer, Kusto-Schalen

SB-verpackt

Bestell-Nr.	Ausführung	L mm	VE	€
0951.2	Klinge rostfrei	195	12	9,05



Kabelmesser feststehend (Bleimesser)

Klinge fein poliert mit Abisolierer

Bestell-Nr.	Ausführung	L mm	VE	€
0953.1	mit Holzschalen	190	12	5,85

**Hobby-Tacker HaWe System 53**

Spitzenfabrikat, heftet mühelos auf allen Holzarten, Spanplatten, Sperrholz und Hartfaserplatten, arbeitet mit enormer Durchschlagskraft, Einhandbedienung, Ausführung Stahl lackiert/verchromt

SB-verpackt

Bestell-Nr.	Ausführung	L mm	VE	€
901.00	für Klammern 4-8 mm	150	12	17,45

**Profi-Tacker HaWe System 53**

Spitzenfabrikat, heftet mühelos auf allen Holzarten, Spanplatten, Sperrholz und Hartfaserplatten, arbeitet mit enormer Durchschlagskraft, Einhandbedienung, mit stufenloser Schlagkraftregulierung, Ausführung Stahl lackiert/verchromt. Mit Amboß zum Heften

SB-verpackt

Bestell-Nr.	Ausführung	L mm	VE	€
903.00	für Klammern 4-14 mm	155	3	27,80

**Tacker Rapid System 53**

Rapid 153, heftet mühelos auf allen Holzarten, Spanplatten, Sperrholz und Hartfaserplatten, arbeitet mit enormer Durchschlagskraft völlig rückschlagfrei, Einhandbedienung

Rapid

Bestell-Nr.	Ausführung	L mm	VE	€
0153.0	für Klammern 4-8 mm	175	1	58,80

**Tacker Rapid System 53**

Rapid 353, mit 3-Stufen-Schlagkraftregulierung, heftet mühelos auf allen Holzarten, Spanplatten, Sperrholz und Hartfaserplatten, arbeitet mit enormer Durchschlagskraft völlig rückschlagfrei, Einhandbedienung

Rapid

Bestell-Nr.	Ausführung	L mm	VE	€
0353.0	für Klammern 6-14 mm	180	1	92,10



Rapid

Tacker Rapid 953 System 53

Mit patentierter 3-Stufen-Schlagkraftregulierung für bis zu 65% weniger Kraftaufwand. Sehr leicht auszulösender Handtacker mit Softgriff und Gehäuse aus Aluminium

SB-verpackt

Bestell-Nr.	Ausführung	L mm	VE	€
0953.0	für Klammern 6-14 mm und Nägel 15 mm	180	1	87,30

**Hammertacker HaWe System 53**

Spitzenfabrikat, heftet mühelos auf allen Holzarten, Spanplatten, Sperrholz- und Hartfaserplatten, Einhandbedienung

Bestell-Nr.	Ausführung	L mm	VE	€
0853.0	für Klammern 6-10 mm	295	6	36,80

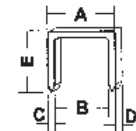

A (mm)	11,4
B (mm)	10,2
C (mm)	0,5
D (mm)	0,75
E (mm)	4-14

**Klammern HaWe System 53**

SB-verpackt

Bestell-Nr.	Ausführung	L mm	St/Pac	VE	€
950.04	Stahl	4	1000	5	4,85
950.06		6	1000	5	4,90
950.08		8	1000	5	4,85
950.10		10	1000	5	5,20
950.12		12	1000	5	5,60
950.14		14	1000	5	5,90

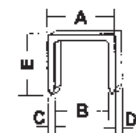

A (mm)	11,4
B (mm)	10,2
C (mm)	0,5
D (mm)	0,75
E (mm)	6-14

**Klammern HaWe System 53**

SB-verpackt

Bestell-Nr.	Ausführung	L mm	St/Pac	VE	€
950.16	Stahl	6	5000	5	10,75
950.18		8	5000	5	11,20
950.20		10	5000	6	13,70
950.24		14	5000	6	17,15

TACKER SYSTEM 37/13



ACHTUNG:

Defekte Tacker, bei denen falsche Klammern verwendet wurden, können wir nicht ersetzen.



Tacker Rapid 23 System 37/13

heftet mühelos auf allen Holzarten, Spanplatten, Sperrholz- und Hartfaserplatten, arbeitet mit enormer Durchschlagskraft völlig rückschlagfrei, Einhandbedienung

im SB-Schaukarton

Bestell-Nr.	Ausführung	L mm	VE	€
0023.0	für Klammern 4-8 mm	175	6	50,90



Tacker Rapid 33 System 37/13

Mit patentierter 3-Stufen-Schlagkraftregelung für 40% weniger Kraftaufwand. Heftet mühelos auf allen Holzarten, Spanplatten, Sperrholz- und Hartfaserplatten, arbeitet mit enormer Durchschlagskraft völlig rückschlagfrei, Einhandbedienung

im SB-Schaukarton

Bestell-Nr.	Ausführung	L mm	VE	€
0033.0	für Klammern 6-14 mm	180	6	92,10



Tacker Rapid 13 System 37/13

Ergonomic, leicht zu bedienen, aus schlagfestem ABS-Kusto, rückschlagfrei

im SB-Schaukarton

Bestell-Nr.	Ausführung	L mm	VE	€
0013.0	für Klammern 4-10 mm	175	6	38,20



Hammertacker Rapid 19 Ergonomic System 37/13

heftet mühelos auf allen Holzarten, Spanplatten, Sperrholz- und Hartfaserplatten, Einhandbedienung

SB-verpackt

Bestell-Nr.	Ausführung	L mm	VE	€
0019.0	für Klammern 037./4-6 mm	260	1	46,00
0019.2	Klammerkanal		1	40,10
0019.3	Ersatzmesser/-Treiber		1	3,65

TACKERKLAMMERN SYSTEM 37/13

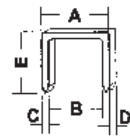

A (mm)	10,6
B (mm)	9,5
C (mm)	0,4
D (mm)	0,7
E (mm)	4-14

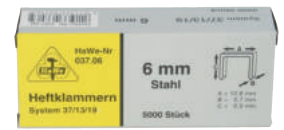

Klammern HaWe System 37/13

Bestell-Nr.	Ausführung	L mm	St/Pac	VE	€
037.04	Stahl	4	5000	10	11,00
037.06		6	5000	10	10,00
037.08		8	5000	10	10,10
037.10		10	5000	10	12,00
037.14		14	5000	10	15,90

TACKER SYSTEM 11/140



Tacker Rapid 34 System 11/140

Mit patentierter 3-Stufen-Schlagkraftregelung für 40% weniger Kraftaufwand. Heftet mühelos auf allen Holzarten, Spanplatten, Sperrholz- und Hartfaserplatten, arbeitet mit enormer Durchschlagskraft völlig rückschlagfrei, Einhandbedienung

im SB-Schaukarton

Bestell-Nr.	Ausführung	L mm	VE	€
0034.0	für Klammern 6-14 mm	180	1	92,10



Hammertacker Rapid 11 Ergonomic System 11/140

heftet mühelos auf allen Holzarten, Spanplatten, Sperrholz- und Hartfaserplatten, Einhandbedienung

SB-verpackt

Bestell-Nr.	Ausführung	L mm	VE	€
0011.0	für Klammern 111./6-10 mm	285	5	88,20
0011.1	Klammerschieber		1	16,00
0011.2	Klammernkanal		1	50,90
0011.3	Ersatzmesser/-Treiber		1	9,20



Hammertacker Rapid R 311 System 11/140

mit leicht wechselbarem Doppel-Treiber. Mit Prallplatte zur Vermeidung von Beschädigungen am Material. Einfaches laden der Klammern von hinten. Keine losen Teile, die verlorengehen können, wenn Sie in Eile sind. Leicht und handlich, trotzdem robust.

SB-verpackt

Bestell-Nr.	Ausführung	L mm	VE	€
0211.0	für Klammern 111./6-12 mm	325	4	122,00

TACKER SYSTEM 11/140



Hammertacker HaWe System 11

Spitzenfabrikat, heftet mühelos auf allen Holzarten, Spanplatten, Sperrholz-, und Hartfaserplatten, Einhandbedienung

Bestell-Nr.	Ausführung	L mm	VE	€
0811.0	für Klammern 6-10mm	295	6	36,80



Hammertacker-Set HaWe System 11

1 Stück Hammertacker HaWe 0811.0
6 Stück Tackerklammern-Packungen HaWe 111.09

Bestell-Nr.	Ausführung	VE	€
0871.0	im Alu-Koffer	1	112,00



Tacker-Taschen für Hammertacker

Leder, schwarz, mit Gürtelschlaufe und Klammern-Magazin

Bestell-Nr.	Ausführung	VE	€
49.016	für Hammertacker Rapid 19	5	15,60
49.017	für Hammertacker Rapid 11	5	17,15

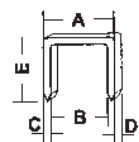

A (mm)	10,6
B (mm)	9,5
C (mm)	0,5
D (mm)	1,25
E (mm)	6-14

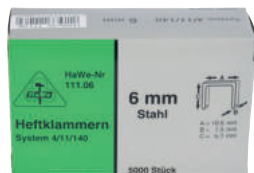

ELEKTROTACKER SYSTEM 53/300



Rapid

Elektro-Tacker Rapid 553 System 53/300

230V/10 Amp., Kabellänge 3,5 m, Gewicht: 1,6 kg.
Hochleistungs-Elektroantrieb sorgt für höchstmögliche Treibergeschwindigkeit = rückschlagarm, trotz höchster Schlagkraft.
Handlich kompakte Form für ermüdungsfreie, flexible Einhandbedienung.

Bestell-Nr.	Ausführung	VE	€
0553.0	für Klammern 8-20 mm Nägel Rapid 300/16-20 mm	1	319,00



Rapid

Elektro-Tacker Rapid 100 System 53/300

Das ideale Werkzeug für Dekorationen, Reparaturen, Teppichbefestigung, etc.
in Blisterverpackung mit 2 Stäben Klammern

SB-verpackt

Bestell-Nr.	Ausführung	VE	€
2227.0	für Klammern 6-14 mm	1	76,40

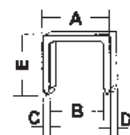

A (mm)	11,4
B (mm)	10,2
C (mm)	0,5
D (mm)	0,75
E (mm)	6-20

Klammern Rapid System 53/300

Bestell-Nr.	Ausführung	L mm	St/Pac	BE	VE	€
952.06	Klammern	6	2500	Pac	10	13,25
952.08		8	2500	Pac	10	13,25
952.10		10	2500	Pac	10	15,65
952.14		14	2500	Pac	10	16,90
952.20		20	540	Pac	10	9,75

Klammern Rapid System 606/300, geharzt, schmale Ausführung

Bestell-Nr.	Ausführung	L mm	St/Pac	BE	VE	€
906.15	Klammern	15	1000	Pac	10	3,95 AV
906.23		23	1000	Pac	10	4,30 AV

Klammern 606 auch für Elektro-Tacker
Fabrikate AEG, Bosch, B+D, KWB, Metabo, NOVUS verwendbar.

Klammern-Übersicht Seite 411

SCHRAUBZWINGEN

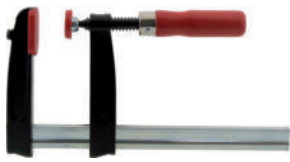

Schraubzwinde und Schraubknecht

nach DIN 5117 Temperguß, Stahlschiene und Spindel verzinkt, schwere Qualität, deutsches Markenfabrikat

Bestell-Nr.	Ausführung	Spannw. mm	VE	€
401.01	Ausladung 50 mm, Schiene 15x5 mm	100	10	17,55
401.16	Ausladung 80 mm, Schiene 25x6 mm	160	10	24,60
401.20	Ausladung 100 mm, Schiene 27x7 mm	200	10	33,70
401.25	Ausladung 120 mm, Schiene 29x9 mm	250	10	38,70
401.32	Ausladung 120 mm, Schiene 29x9 mm	300	10	39,80
401.30	Ausladung 140 mm, Schiene 32x10 mm	300	10	51,70
401.42	Ausladung 120 mm, Schiene 29x9 mm	400	10	44,80
401.40	Ausladung 175 mm, Schiene 32x10 mm	400	10	59,10
401.50	Ausladung 120 mm, Schiene 29x9 mm	500	10	50,10
401.60	Ausladung 120 mm, Schiene 29x9 mm	600	10	53,40
401.80	Ausladung 120 mm, Schiene 29x9 mm	800	5	59,50
401.10	Ausladung 120 mm, Schiene 29x9 mm	1000	5	66,50
401.12	Ausladung 120 mm, Schiene 35x11 mm	1250	5	90,10
401.15	Ausladung 120 mm, Schiene 35x11 mm	1500	5	102,00
401.02	Ausladung 120 mm, Schiene 35x11 mm	2000	2	122,00
401.22	Ausladung 120 mm, Schiene 35x11 mm	2500	2	146,00



Schraubzwinde und Schraubknecht HaWe

Temperguß, Stahlschiene und Spindel verzinkt, stabil und preiswert

Bestell-Nr.	Ausführung	Spannw. mm	VE	€
409.16	Ausladung 80 mm, Schiene 22x6 mm	150	10	15,20
409.20	Ausladung 100 mm, Schiene 27x7 mm	200	10	22,15
409.25	Ausladung 120 mm, Schiene 30x8 mm	250	10	28,50
409.32	Ausladung 120 mm, Schiene 30x8 mm	300	10	31,30
409.42	Ausladung 120 mm, Schiene 30x8 mm	400	10	34,30
409.50	Ausladung 120 mm, Schiene 30x8 mm	500	10	37,20
409.60	Ausladung 120 mm, Schiene 30x8 mm	600	10	39,60
409.80	Ausladung 120 mm, Schiene 30x8 mm	800	5	46,30
409.10	Ausladung 120 mm, Schiene 30x8 mm	1000	5	45,60



Bastler-Schraubzwinde

aus Zinkdruckguß, verzinkt

Bestell-Nr.	Ausführung	Spannw. mm	VE	€
402.10	Ausladung 50 mm, Schiene 15x5 mm	100	3	14,05
402.15	Ausladung 50 mm, Schiene 15x5 mm	150	3	14,05
402.20	Ausladung 50 mm, Schiene 15x5 mm	200	3	14,90
402.28	Ausladung 80 mm, Schiene 20x5 mm	200	3	20,60
402.22	Ausladung 50 mm, Schiene 15x5 mm	250	3	14,70
402.30	Ausladung 100 mm, Schiene 25x6 mm	300	3	34,30



Hobby-Schraubzwinde HaWe

stabil und preiswert, Ausladung 50 mm, Schiene 14,5 x 4,5 mm

Bestell-Nr.	Ausführung	Spannw. mm	VE	€
419.15	verzinkt	150	1	7,20
419.20		200	1	8,50
419.30		300	1	9,20
419.40		400	1	10,40

SCHRAUBZWINGEN



Tiefspann-Schraubzwinde

nach DIN 5117 Temperguß, Stahlschiene blank, Spindel verzinkt, schwere Qualität, deutsches Markenfabrikat

Bestell-Nr.	Ausführung	Spannw. mm	VE	€
404.57	Ausladung 175 mm, Schiene 32x10 mm	500	2	62,60
404.67	Ausladung 175 mm, Schiene 32x10 mm	600	2	65,00
404.87	Ausladung 175 mm, Schiene 32x10 mm	800	2	73,70
404.17	Ausladung 175 mm, Schiene 32x10 mm	1000	2	83,10
404.60	Ausladung 200 mm, Schiene 35x11 mm	600	2	87,60
404.80	Ausladung 200 mm, Schiene 35x11 mm	800	2	95,70
404.65	Ausladung 250 mm, Schiene 40x11 mm	600	2	104,00
404.85	Ausladung 250 mm, Schiene 40x11 mm	800	2	113,00
404.63	Ausladung 300 mm, Schiene 45x12 mm	600	2	125,00
404.83	Ausladung 300 mm, Schiene 45x12 mm	800	2	134,00
404.13	Ausladung 300 mm, Schiene 45x12 mm	1000	2	150,00



Ganzstahl-Schraubzwinde

Fest- und Gleitbügel aus Spezialstahl geschmiedet, vergütet und glanzverzinkt, mit Holzgriff

Bestell-Nr.	Ausführung	Spannw. mm	VE	€
303.10	Ausladung 50 mm, Schiene 11,5x5,7 mm	100	10	25,20
303.12	Ausladung 60 mm, Schiene 13,5x6,5 mm	120	10	31,00
303.16	Ausladung 80 mm, Schiene 16,0x7,5 mm	160	10	36,60
303.20	Ausladung 100 mm, Schiene 19,5x9,5 mm	200	10	49,00
303.25	Ausladung 120 mm, Schiene 22,0x10,5 mm	250	10	59,90
303.30	Ausladung 140 mm, Schiene 25,0x12,0 mm	300	10	74,90
303.40	Ausladung 120 mm, Schiene 25,0x12,0 mm	400	10	86,40
303.60	Ausladung 120 mm, Schiene 25,0x12,0 mm	600	5	97,60



Schraubzwinde Klicklamp

stabile Fest- und Gleitbügel aus Magnesium dadurch superleicht. Spannkraft bis zu 1200 N. Vielstufiger und vibrations sicherer VIBRAFIX-Rastmechanismus.

SB-verpackt

Bestell-Nr.	Ausführung	Spannw. mm	VE	€
429.16	Ausladung 80 mm, Schiene 20x5 mm	160	6	36,20
429.20	Ausladung 80 mm, Schiene 20x5 mm	200	6	37,10

ZWINGEN UND SPANNER



Getriebezwinge Gearklamp

2-Komponenten-Griff, glasfaserverstärkte Ober- und Unterteile. Neuartige, patentierte Positionierung des Griffs ermöglicht das Spannen bei engsten Platzverhältnissen und an schwer zugänglichen Stellen. Mit Schnellverschiebetaste und Kreuzprisma am Oberteil.

Bestell-Nr.	Ausführung	Spannw. mm	VE	€
407.15	Ausladung 60 mm	150	6	44,60
407.30		300	6	48,60
407.45		450	6	52,30
407.60		600	6	58,60



Hilfswinge

aus Temperguß, Spindel verzinkt, handgerechter Holzgriff, verwendbar für jede Schienenstärke

Bestell-Nr.	Ausführung	gr	VE	€
407.01	mit 1 Spindel	350	5	22,85



Klemmsia-Zwinge

aus Weißbuchenholz, mit Exzenterspannung, Stahlschiene 20x5 mm verzinkt, Druckflächen mit Korkauflage

Bestell-Nr.	Ausführung	Spannw. mm	VE	€
406.20	Ausladung 110 mm	200	10	14,70
406.30	Ausladung 110 mm	300	10	16,20
406.40	Ausladung 110 mm	400	10	17,25
406.60	Ausladung 110 mm	600	10	23,95
406.80	Ausladung 110 mm	800	10	27,90



Ersatzteil Klemmsia

für alle Größen passend, bewegliches Unterteil

Bestell-Nr.	Ausführung	VE	€
406.02	auch als Hilfswinge verwendbar	1	8,75

ZWINGEN UND SPANNER



Einhandzwinge Profi

Einhändig Spannen und Spreizen. Mit Schnellverstellung. Hochwertige Schiene aus Stahl. Enorme Spannkraft.

Bestell-Nr.	Ausführung	L mm	VE	€
417.15	Ausladung 85 mm	150	1	32,30
417.30		300	1	35,80
417.45		450	1	37,80



Einhandzwinge HaWe

2-Komponenten-Griff, glasfaserverstärkt, zum Spannen und Spreizen. Bruchsicher, stabil, materialschonende Backen.

Bestell-Nr.	Ausführung	Spannw. mm	VE	€
424.15	Ausladung 60 mm	150	12	14,80
424.30		300	6	18,55
424.45		450	6	20,50
424.60		600	6	22,85



Leimzwinge

aus Stahlblech gepreßt, chromatisiert, mit starker Feder

Bestell-Nr.	Ausführung	Spannw. mm	L mm	B mm	VE	€
71.100	ohne Klemmschutz	30	100	17	20	2,65
71.150		60	150	25	10	3,90



Leimzwinge

aus Stahlblech gepreßt, chromatisiert, mit starker Feder

Bestell-Nr.	Ausführung	Spannw. mm	L mm	B mm	VE	€
7101.0	mit Klemmschutz	30	100	17	20	2,85
7151.0		60	150	25	10	4,25

ZWINGEN UND SPANNER



427.10

427.15

Spannzwinge

mit beweglichen Spannbacken für perfekte Oberflächenanpassung und mit kreuzförmiger V-Nut zum optimalen Spannen von Rundmaterialien. Mit starker Feder.

Bestell-Nr.	Ausführung	Spannw. mm	L mm	B mm	VE	€
427.10	aus hochfestem Kusto	40	120	27	40	3,45
427.15		60	160	31	20	4,55



Spannzwingen-Set

aus hochfestem Kunststoff mit starker Feder, bewegliche Spannbacken für perfekte Oberflächenanpassung.

4 Stück SB-verpackt

Bestell-Nr.	Ausführung	Spannw. mm	L mm	B mm	VE	€
427.75	kreuzförmige V-Nut	35	85	14	10	9,45



Türfutter-Spanner TMS

Türfutter- und Fenstermontagewerkzeug. Maßgenaues Arbeiten. Fixiert und stützt Türfutter beim Ausschäumen der Mauerfuge schonend und exakt.

Bestell-Nr.	Ausführung	L cm	gr	VE	€
402.11	sehr leicht	56-101	680	6	55,80



Türfutter-Spanner TU

Türfutter- und Fenstermontagewerkzeug. Maßgenaues Arbeiten. Fixiert und stützt Türfutter beim Ausschäumen der Mauerfuge schonend und exakt. Aluminium 4-kt.-Rohr mit mm-Skala

Bestell-Nr.	Ausführung	L cm	gr	VE	€
402.55	Druckflächen mit Filzschutz	56,5-101	1310	2	112,00

ZWINGEN UND SPANNER



Türfutter-Spanner

vielseitige Anwendungsmöglichkeiten, stufenlos verstellbar, Schrägstellung 25°, Belastbarkeit: 45 kg

Bestell-Nr.	Ausführung	L cm	gr	VE	€
65.110	Alu-Rundprofil	65-110	950	1	50,90



Druckplatte

für Türfutter-Spanner

Bestell-Nr.	Ausführung	VE	€
272.00	Ersatz-Druckplatte	1	7,95



Türfutter-Richtzwinge

Körper aus faserverstärktem Polyamid, Spindeln glanzvernickelt

Bestell-Nr.	Ausführung	VE	€
402.35	Verschiebeweg 35 mm, Ausladung 70 mm	1	50,90

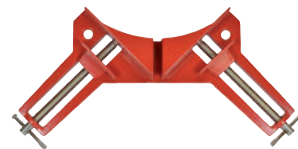

Gehrungszwinge

für Bilderrahmen, Leisten usw.

SB-verpackt

Bestell-Nr.	Ausführung	L mm	VE	€
220.75	Spritzguß, lackiert, Spannweite 75 mm	230	10	11,10



Rahmenspanner mit Gurt

Gurt: 3700 x 23 mm, einfache, schnelle Handhabung mit und ohne Eckstücke verwendbar

SB-verpackt

Bestell-Nr.	Ausführung	L mm	VE	€
220.01	Kusto mit Feststellklemmen	300	1	18,75

VERLEGEWERKZEUG

Für die Verlegung von Parkett und Laminat,
auch für Click-Systeme



Parkett-Zugeisen

aus starkem lackiertem Flachstahl, mit Schlagamboss 30x30x40
und starker Filzunterlage und Kusto-Schlagdämpfer

mit Aufhängeloch

Bestell-Nr.	Ausführung	L mm	kg	VE	€
18.523	Handwerkerausführung	420	1,7	6	29,60



Schlagklotz

auch für Clicksystem

mit Aufhängeloch

Bestell-Nr.	Ausführung	L mm	B mm	H mm	VE	€
00.195	Buche	175	60	25	20	7,75



Verlegekeile

für Dehnfugen 10-20 mm

im Karton

Bestell-Nr.	Ausführung	VE	€
00.113	26 St Kusto-Keile PP, 58x38x4/10 mm	40	5,70



Verlegeset für Click-Laminat

1 Montageeisen, 1 Schlagklotz, 24 Verlegekeile

Bestell-Nr.	Ausführung	VE	€
00.036	Schlagklotz: Buche, Keile: Kusto	20	20,70

VERLEGEWERKZEUG



Spannsystem ca. 5 m Zurrkurt

Langer Bandhalter verhindert das Aufkippen des ersten Paneel.

Bestell-Nr.	Ausführung	VE	€
00.201	Stahlblech beschichtet, Filzunterlage	2	33,90 AV



Wandabstandhalter AV2

verstellbar von 5-20 mm. Breite Anlagefläche, keine Druckstellen. Leicht und kompakt.
Leicht zu entfernen. Zum Verlegen aller Laminat- und Fertigparkettböden.

Bestell-Nr.	Ausführung	VE	€
139.20	Polyamid/Preis 4-St-Pack	5	16,60



Abstandhalter PVA

Bestell-Nr.	Ausführung	Spannw. mm	VE	€
139.67	Spannbreite 130 mm	30	6	46,00



Hebelschneidgerät STRATICUT

speziell zum Schneiden von Laminat und MDF bis Materialstärke 10 mm.
Sauberer und gratloser Schnitt der Melaminharzschicht. Ohne Lärm, ohne
Staubentwicklung, mit sicherer Klinge keine Verletzungsgefahr.
Trägergestell mit 4 Filzstoppern. Inkl. Auflegewinkel

Bestell-Nr.	Ausführung	L mm	B mm	kg	VE	€
4760.0	Schnittlänge 210 mm	680	235	6,5	1	254,00

BEILE/ÄXTE



Zimmermannsbeil Ochsenkopf

mit Hickorystiel und feinpolierter Schneide und angeschmiedeter Nagelklaue

Bestell-Nr.	Ausführung	gr	VE	€
1102.0	zweiballig	1100	1	146,00

Ersatzstiel für Zimmermannsbeile Ochsenkopf

Bestell-Nr.	Ausführung	L mm	VE	€
1102.1	zweiballig	390	1	22,05



512.01



514.01

Zimmermannsbeil Stubai

handgeschmiedet, Schneide poliert, mit Nagelzug am Haus

Bestell-Nr.	Ausführung	gr	VE	€
512.01	einballig rechts	900	6	88,70
514.01	Breitbeil einballig rechts	900	1	84,60
514.02	Breitbeil einballig links	900	1	86,20

Ersatzstiele für Zimmermannsbeile Stubai

Bestell-Nr.	Ausführung	L mm	VE	€
511.40	zweiballig	430	5	12,20
512.11	einballig rechts	380	5	14,15
512.12	einballig links	380	5	14,15



Stichaxt Ochsenkopf

aus Chrom-Vanadium geschmiedet, mit Seitenfasen, Schneide poliert, gebrauchsfertig scharf

Bestell-Nr.	Ausführung	L mm	B mm	VE	€
3450.0	Pariser Form	450	45	1	109,00

BEILE/ÄXTE



Zimmermanns-Dexel Ochsenkopf

blau lackiert, Schneide poliert, ohne Stiel

Bestell-Nr.	Ausführung	B mm	gr	VE	€
350.85	flach	85	1000	1	99,00
350.80	Eschenstiel 800 mm			1	15,65



Küchenbeil HaWe DIN 5131

Schneide poliert, mit Eschen-Kuhfußstiel

Bestell-Nr.	Ausführung	gr	VE	€
80.050	mit rutschfestem Griffende	500	6	23,85
80.060	und Schneidenschutz	600	6	24,15
80.080		800	6	26,10
80.100		1000	6	27,80

Axt- und Beilstiele finden Sie auf Seite 112



Baubeil

mit extra starkem Haus und Nagelzug am Haus, Schneide poliert

Bestell-Nr.	Ausführung	gr	VE	€
79.001	rot lackiert, mit Eschen-Kuhfußstiel	1000	6	41,10
79.002	Ersatzstiel, Esche, 460 mm		10	9,80

ÄXTE



ERKLÄRUNG GÜTEZEICHEN



Dreipilz: garantiert höchste Stahlqualität



kwf-Gebrauchswert: für die Forstwirtschaft besonders geeignet



Holzaxt HaWe Rheinische Form
mit poliertem Eschen-Kuhfußstiel

Bestell-Nr.	Ausführung	gr	VE	€
88.125	Schneide poliert, mit rutschfestem Griffende,	1250	6	34,90
88.140	Güteklasse B-DIN 7294, mit Schneidenschutz	1400	6	34,90
88.160		1600	6	37,90

Axt- und Beilstiele finden Sie auf Seite 112



Forstaxt Ochsenkopf

Rhein. Form Extra-Qualität mit Gütez. Dreipilz und Eichel, Schneide waldfertig geschliffen + poliert, mit Eschenstiel und Schneidenschutz

Bestell-Nr.	Ausführung	gr	VE	€
1416.5	Euro-Universal	1250	6	152,00

Axt- und Beilstiele finden Sie auf Seite 112



Astaxt Ochsenkopf-Iltis

Modell Europa, Blatt federnd und bis zum Auge gehärtet, hochgradig kälteunempfindlich, Schneide waldfertig geschliffen, mit Schneidenschutz

Bestell-Nr.	Ausführung	gr	VE	€
1207.0	mit Hickorstiel	1100	1	147,00
1207.1	Ersatzstiel, Hickory, 700 mm		1	23,45

SPALTÄXTE



Holzspalthammer

aus vergütetem Chromstahl, mit Wendennase

Bestell-Nr.	Ausführung	gr	VE	€
1408.0	mit Hickorstiel 900 mm	3000	1	55,30
1408.1	Ersatzstiel Hickory		1	23,25



Profi-Holzspalthammer Ochsenkopf BIG OX

Rotband-Plus, mit Stielschutzhülse, patentierte Stielbefestigung, starke Keilform mit großer Schlagfläche

Bestell-Nr.	Ausführung	gr	VE	€
1408.2	mit Hickorstiel 900 mm mit Hülse	3000	1	196,00



Profi-Spaltaxt Ochsenkopf

mit starker Schlagkappe und Wendennase

Bestell-Nr.	Ausführung	gr	VE	€
1409.0	mit Eschenstiel 900 mm	2750	1	196,00
1409.1	Ersatzstiel, Esche, 850 mm		1	18,85



Spaltfix-Axt Ochsenkopf

hoher Spalteffekt durch extrem keilförmiges Blatt

Bestell-Nr.	Ausführung	gr	VE	€
1802.0	mit Eschenstiel 800 mm	2400	1	146,00
1802.1	Ersatzstiel, Esche, 800 mm		1	14,45

SPALTÄXTE/SPALTKEILE



Spaltfix-Axt Rotband-Plus Ochsenkopf
mit Stielschutzhülse, patentierte Stielbefestigung,
optimales Spaltergebnis durch extrem keilförmiges Blatt

Bestell-Nr.	Ausführung	gr	VE	€
648.25	mit Hickorystiel 800 mm mit Hülse	2500	1	177,00



Spaltfix-Beil Ochsenkopf
kurze gedrungene Form, Schneide poliert

Bestell-Nr.	Ausführung	gr	VE	€
17.900	mit Eschenstiel 500 mm	1250	1	108,00
17.901	Ersatzstiel, Esche, 500 mm		1	11,50



6719.2



6719.1

Spaltaxt

Axt und Keil in einem Werkzeug.
Die angeschmiedeten Spreizkeile vervielfachen die Spaltkraft.

Bestell-Nr.	Ausführung	L mm	gr	VE	€
6719.1	Schneide poliert, mit Eschenstiel	430	1250	1	40,70
6719.2		800	2000	1	53,90
6719.3	Ersatz-Stiel Esche lackiert	430		1	12,10
6719.4		800		1	13,25



Spaltkeil
aus Stahl geschmiedet

Bestell-Nr.	Ausführung	gr	VE	€
141.03	lackiert	2000	1	20,20
141.04		2500	1	23,45



Sicherheits-Leicht-Keil
aus hochfester ALU-Legierung geschmiedet,
zum Fällen und Spalten - optimaler Unfallschutz

Bestell-Nr.	Ausführung	L mm	gr	VE	€
42.850	groß	260	1000	1	42,40
42.500	klein	220	550	1	27,80

SPALTKEILE



Kunststoff-Fällkeil
aus hochschlagfestem Polyamid, Waldarbeiterausführung,
optimale Keilwirkung auch in gefrorenem Holz

Bestell-Nr.	Ausführung	L mm	B mm	gr	VE	€
31.300	Längsrillen und Widerhaken	250	80	400	1	19,05



Scheitkeil hohl
aus Stahl geschmiedet

Bestell-Nr.	Ausführung	gr	VE	€
142.01	mit Ring und Holzeinsatz	1500	1	83,30
142.02	Stahl-Ring lose		1	12,25
140.03	Holzeinsatz lose		1	7,95



Alu-Scheitkeil
aus gehärtetem Duraluminium geschmiedet

Bestell-Nr.	Ausführung	gr	VE	€
140.01	mit Ring und Holzeinsatz	630	1	67,60
140.02	Dural-Ring lose		1	11,00
140.03	Holzeinsatz lose		1	7,95



Dreh-Spaltkeil Krumpholz
gedrehte Form, große Spreizwirkung. Eingeschmiedete Schuppen verhindern
ein Zurückspringen aus dem Holzsplit.

Bestell-Nr.	Ausführung	L mm	gr	VE	€
3315.0	Qualitäts-Stahl geschmiedet	230	2500	1	38,00



Alu-Dreh-Spaltkeil
hohe Spaltwirkung durch 45° gedrehte Form. Spitzwinklig gravierte Nuten verhindern
ein Zurückspringen des Keiles: auch in gefrorenem Holz. Extrem leicht und sehr stabil.

Bestell-Nr.	Ausführung	L mm	gr	VE	€
4800.0	hochwertiges Aluminium	210	800	1	43,60

FORSTWERKZEUGE



145.00 146.00

Reismesser (Holzhäpen)
aus Spezialstahl handgeschmiedet, Schneide poliert, mit lackiertem Holzheft

Bestell-Nr.	Ausführung	L mm	gr	VE	€
145.00	Nase abwärts	230	600	1	34,80
146.00	Nase aufwärts	230	600	1	34,80
147.00	Ersatzheft	150		10	7,55



Schweizer Gertel (Reismesser)
aus Spezialstahl handgeschmiedet, mit Lederheft

Bestell-Nr.	Ausführung	L mm	gr	VE	€
144.00	Nase abwärts	420	600	1	34,80



Kultursichel
mit ovaler Dülle, Schneide poliert

Bestell-Nr.	Ausführung	gr	VE	€
70.901	mit geradem Eschenstiel 900 mm	900	1	110,00
70.902	Ersatzstiel Esche, 900 mm		1	16,60



Wendehaken
mit Ring, Schwarzwälder Form, CV-Stahl geschmiedet

Bestell-Nr.	Ausführung	L mm	VE	€
70.907	Haken 235 x 95 x 30 x 14 mm, Ring 160 x 18 mm	365	1	82,70



Handsappie
Stahl geschmiedet

Bestell-Nr.	Ausführung	L mm	gr	VE	€
70.908	mit Hickorstiel	400	550	1	70,50
937.02	Esche	380		10	6,90



Sappie Krumpholz

Bestell-Nr.	Ausführung	L mm	gr	VE	€
182.95	mit Hickorstiel	900	950	1	72,20
738.90	Hickorstiel	900		10	27,70

FORSTWERKZEUGE



Rindenschäler
aus Edelstahl handgeschmiedet, mit verkröpfter Dülle

Bestell-Nr.	Ausführung	B mm	gr	VE	€
1342.0	mit Schulter und hohler Schneide	140	550	1	62,80



Rindenschäler
aus Edelstahl handgeschmiedet, mit verkröpfter Dülle

Bestell-Nr.	Ausführung	B mm	gr	VE	€
1347.0	Schwarzwälder Form	135	650	1	63,50



1342.1



1342.2

Stiel für Rindenschäler

Bestell-Nr.	Ausführung	VE	€
1342.1	Eschenstiel mit Konus 1250x35x26 mm	10	12,65
1342.2	Gummi-Kappe dazu	1	9,50



Wagner-Ziehmesser
fein poliert

Bestell-Nr.	Ausführung	L mm	B mm	VE	€
336.24	geschmiedet	250	30	4	59,00
336.00	Ersatzgriff			5	6,10

Stannol für höchste Ansprüche



BLEIHALTIGE PRODUKTE

Bleihaltige Lötdrähte oberhalb einer Konzentrationsgrenze von 0,3 % dürfen NICHT an die breite Öffentlichkeit (private Verbraucher) verkauft werden.

SN = Zinn - Cu = Kupfer - Pb = Blei



930037 930047

Stannol-Lötdraht bleifrei

Radiolot HS 10, mit halogenhaltigem Flussmittel.
Für Elektrotechnik und Elektronik.

SB-verpackt

Bestell-Nr.	Ausführung	Ø mm	VE	€
930037	99,3% SN, 0,7% Cu Wickel 1 m	1,5	10	17,10
930047	99,3% SN, 0,7% Cu Spule 100 gr.	2,0	10	25,40



508590 535768 535775

Stannol-Lötdraht bleifrei

Radiolot HS 10, mit halogenhaltigem Flussmittel.
Für Elektrotechnik und Elektronik.

lose

Bestell-Nr.	Ausführung	Ø mm	VE	€
508590	99,3% SN, 0,7% Cu Wickel 1 m	1,5	50	9,80
535768	99,3% SN, 0,7% Cu Spule 250 gr.	1,0	10	45,00
535775	99,3% SN, 0,7% Cu Spule 250 gr.	1,5	10	44,10



508454 520488 535270 535638

Stannol-Lötdraht bleihaltig

Radiolot HS 10, mit halogenfreiem Flussmittel.
Für Elektrotechnik und Elektronik.

lose

Bestell-Nr.	Ausführung	Ø mm	VE	€
508454	40% SN, 60% Pb Spule 500 gr.	2,0	20	40,10
508480	40% SN, 60% Pb Spule 250 gr.	2,0	10	21,50
508521	40% SN, 60% Pb Spule 100 gr.	2,0	20	10,70
520488	60% SN, 40% Pb Spule 250 gr.	1,0	10	30,30
520529	60% SN, 40% Pb Spule 100 gr.	1,0	20	14,65
535252	60% SN, 39% Pb, 1% Cu Spule 500 gr.	1,0	20	56,80
535248	60% SN, 39% Pb, 1% Cu Spule 250 gr.	1,0	10	30,30
535270	60% SN, 39% Pb, 1% Cu Spule 100 gr.	1,0	20	14,65
535639	60% SN, 39% Pb, 1% Cu Spule 250 gr.	1,5	10	29,40
535638	60% SN, 39% Pb, 1% Cu Spule 100 gr.	1,5	20	14,90



930013 930023

Stannol-Lötdraht bleifrei

Bastlerlot Type 321 mit organischem Flussmittel.

Für Lötungen im mechanischen Bereich, Bleche, Metallkonstruktionen, verzinnete Oberflächen, Messing, Eisen, ausgenommen Edelstahl und Aluminium.
Nicht geeignet für Elektronik.

SB-verpackt

Bestell-Nr.	Ausführung	Ø mm	VE	€
930013	99,3% SN, 0,7% Cu Wickel 1 m	1,5	10	17,10
930023	99,3% SN, 0,7% Cu Spule 100 gr.	2,0	10	25,40



478893 478934

Stannol-Lötdraht bleihaltig

Bastlerlot Type 321 mit organischem Flussmittel.

Für Lötungen im mechanischen Bereich, Bleche, Metallkonstruktionen, verzinnete Oberflächen, Messing, Eisen, ausgenommen Edelstahl und Aluminium.
Nicht geeignet für Elektronik.

lose

Bestell-Nr.	Ausführung	Ø mm	VE	€
478893	40% SN, 60% Pb Spule 250 gr.	2,0	10	21,55
478934	40% SN, 60% Pb Spule 100 gr.	2,5	20	10,30



930140 930346

Stannol-Lötdraht bleifrei

Elektroniklot HF 32 mit halogenfreiem Flussmittel.

Speziell für elektronische Anwendungen, für hohe elektrische Sicherheit. SB-verpackt

Bestell-Nr.	Ausführung	Ø mm	VE	€
930140	99,3% SN, 0,7% Cu Wickel 1 m	1,0	10	16,20
930346	99,3% SN, 0,7% Cu Spule 100 gr.	2,0	10	26,40



637592 637451 637463

Stannol-Lötdraht bleihaltig

Elektroniklot HF 32 mit halogenfreiem Flussmittel.

Speziell für elektronische Anwendungen, für hohe elektrische Sicherheit.

lose

Bestell-Nr.	Ausführung	Ø mm	VE	€
637592	60% SN, 39% PB, 1% Cu Wickel 1 m	1,0	50	9,60
637451	60% SN, 39% PB, 1% Cu Spule 250 gr.	1,0	10	31,30
637463	60% SN, 39% PB, 1% Cu Spule 100 gr.	1,0	20	14,65

Stannol für höchste Ansprüche



BLEIHALTIGE PRODUKTE

Bleihaltige Lötdrähte oberhalb einer Konzentrationsgrenze von 0,3 % dürfen **NICHT** an die breite Öffentlichkeit (private Verbraucher) verkauft werden.

SN = Zinn - Cu = Kupfer - Pb = Blei



930472

Stannol-Lötdraht bleifrei

Fittingslot, ohne Flussmittel, nur in Verbindung mit einem Flussmittel (Löt fett).

Für Warm- und Kaltwasserinstallation.

SB-verpackt

Bestell-Nr.	Ausführung	Ø mm	VE	€
930472	97% SN, 3% Cu Spule 100 gr.	3,0	10	24,45



428190

Löt draht bleifrei

Fittingslot, ohne Flussmittel, nur in Verbindung mit einem Flussmittel (Löt fett).

Für Warm- und Kaltwasserinstallation.

lose

Bestell-Nr.	Ausführung	Ø mm	VE	€
428190	97% SN, 3% Cu Spule 250 gr.	3,0	10	28,90



418582

Stannol-Löt draht bleihaltig

Fittingslot, ohne Flussmittel, nur in Verbindung mit einer Fittingslotpaste.

Für Warm- und Kaltwasserinstallation.

lose

Bestell-Nr.	Ausführung	Ø mm	VE	€
418582	50% SN, 50% Pb Spule 250 gr.	3,0	10	22,50



930358

Kontakt-Löt paste

Pastöse Emulsion von aktiviertem Kolophoniumharz in Mineralfetten.

Dient als Flussmittel für allgemeine Löt arbeiten.

Geeignet für Anwendungen in der Elektrotechnik.

SB-verpackt

Bestell-Nr.	Ausführung	VE	€
930358	Dose 20 gr.	10	8,80

Stannol für höchste Ansprüche



FLUSSMITTEL

Ein Flussmittel dient zur Reinigung der zu lötenen Bauteile, von Oxiden und Verunreinigungen. Erst dadurch wird eine zuverlässige Lötverbindung möglich. In vielen Löt drähten ist bereits ein Flussmittel enthalten.



930061

114033

114018

Löt wasser 1V

Flussmittel zum Weichlöten von Eisen, Stahl, Kupfer, Messing, sowie allgemeine Löt arbeiten.

Bestell-Nr.	Ausführung	VA	VE	€
930061	Flasche 30 ml	SB	10	13,15
114033	Flasche mit Pinsel 50 ml	lose	20	7,75
114018	Flasche 500 ml	lose	1	19,55



930059

174071

174057

Löt fett

Löt fett dient ebenfalls als Flussmittel. Es besteht aus Löt konzentrat in Mineralfetten und ist geeignet für allgemeine Löt arbeiten und zum Löten von Weißblech, verbleitem Blech sowie Kupfer und Kupferlegierungen, bei der Warm- und Kaltwasserinstallation. **Nicht geeignet für Elektronik und Elektrotechnik.**

Bestell-Nr.	Ausführung	gr	VA	VE	€
930059	Dose	20	SB	10	8,80
174071	Dose	50	lose	20	5,85
174057	Dose	100	lose	10	7,10



930097

907026

907076

Salmiakstein

Aus weißem Ammoniakchlorid. Zum Reinigen der Lötspitzen.

Bestell-Nr.	Ausführung	VA	VE	€
930097	65 x 45 x 20 mm	SB	10	7,75
907026	65 x 45 x 40 mm	lose	1	6,30
907076	100 x 45 x 20 mm in Dose	lose	1	11,70

LÖTEN



Lötzinn in Dreikantstangen

nach DIN 1707 extrudiert, Standardabmessung 11 x 440 mm

Bestell-Nr.	Ausführung	VE	€
310883	25% Sn/75% Pb, Stange ca. 270 g	10	13,70
310522	30% Sn/70% Pb, Stange ca. 270 g	10	11,00
310560	40% Sn/60% Pb, Stange ca. 270 g	10	18,00
310455	60% Sn/40% Pb, Stange ca. 270 g	10	19,80



Reinigungs-Vlies

für die Löttechnik, problemloses Schleifen und Reinigen von Lötstellen an Kupferrohren

Bestell-Nr.	Ausführung	VE	€
10.485	10 Vlies-Streifen 140 x 50 x 5 mm	5	8,75



Lötwasserpinsel

Bestell-Nr.	Ausführung	L mm	VE	€
906022	flach in Weißblechgriff, Naturborsten	130	25	2,00



441101



441102

Lötwasserflasche/Salzsäureflasche

mit Dichtlippen-Verschraubung und Halteband, aus unzerbrechlichem, säure- und chemikalienbeständigem Polyäthylen, **Nenninhalt: 150 ml**

Bestell-Nr.	Ausführung	VE	€
441101	gelb „Lötwasser“	10	8,70
441102	blau „Salzsäure“	10	8,70

LÖTEN



STANNOL Elektro-Lötkolben

mit 1,5 m Anschlusskabel und Schukostecker

im SB-Schaukarton

Bestell-Nr.	Ausführung	VE	€
750100	15 W, Lötspitze gerade	1	36,20
750300	30 W, Lötspitze gerade	1	31,30
750600	60 W, Lötspitze gebogen	1	42,10
750800	80 W, Lötspitze gebogen	1	43,70
751000	100 W, Lötspitze gebogen	1	42,90
751500	150 W, Lötspitze gebogen	1	70,60
752000	200 W, Lötspitze gebogen	1	77,40



930460



930114
930138



930231

Kupferspitze vernickelt

SB-Karte

Bestell-Nr.	Ausführung	VE	€
930460	Kupferspitzensortiment 15 W mit jeweils 1 Kupferspitze abgeschrägt bleistiftförmig meißelförmig	10	17,55
930114	Kupferspitzensortiment 30 W, Ø 4 mm mit 1 geraden und 1 gebogenen Kupferspitze	10	11,70
930138	Kupferspitzensortiment 60/80/100 W, Ø 7 mm mit 1 geraden und 1 gebogenen Kupferspitze	10	13,45
930231	Kupferspitze 150/200 W, Ø 10 mm, gebogen	10	13,15



Elektro-Lötkolben 230 V

preiswerter Heimwerker-Lötkolben.

Mit gerader und gebogener Lötspitze und Ablageständer

SB-verpackt

Bestell-Nr.	Ausführung	VE	€
160.30	30 W, schlagfester Handgriff	10	16,00
160.60	60 W, schlagfester Handgriff	10	19,00



Lötkolbenständer

Bestell-Nr.	Ausführung	VE	€
261412	mit Metallfuß und Schwamm, im Karton	1	16,25



206430



930363



Lötpistole STANNOL

schutzisoliert, in 5 Sekunden lötbereit, mit Lötstellenbeleuchtung, 230 V

in Klarsicht-Blister-Verpackung

Bestell-Nr.	Ausführung	Watt	VE	€
206430	Lötpistole inkl. 2 Lötspitzen	75	1	41,20
930363	Ersatz-Lötspitze, 2 St/Pac		10	6,80



Lötpistolen-Set

mit Lötstellenbeleuchtung, in 10 Sekunden betriebsbereit. Mit Zubehör: 2 x Lötspitzen, Lötpaste, Lötzinn und Montagewerkzeug

im Kusto-Transportkoffer

Bestell-Nr.	Ausführung	Watt	VE	€
1740.0	3 Leistungsstufen	200	1	83,90
1740.1	Ersatz-Lötspitze		1	8,90



Lötpistole Weller

mit Lötstellenbeleuchtung, in 6 Sekunden betriebsbereit. Zwei Leistungsstufen (100 W / 140 W)

in Karton-Verpackung

Bestell-Nr.	Ausführung	Watt	VE	€
9400.0	mit 2-K-Softgriff	140	1	86,80



Lötpistole Weller

Hochleistungs-Profillötpistole mit eisenbeschichteter Longlife-Lötspitze. Mit eingebauter Lötstellenbeleuchtung

in Kartonverpackung

Bestell-Nr.	Ausführung	Watt	VE	€
7205.0	Robust, ohne Zubehör	250	1	177,00



7135.0



7250.0

Ersatz-Lötspitzen

für Weller Lötpistolen

Bestell-Nr.	Ausführung	VE	€
7135.0	Ersatz-Lötspitze, 2 St/SB-Pac, 100 W	5	7,65
7250.0	Ersatz-Lötspitze, 1 St/SB-Pac, 250 W	5	21,85



Brandmal und Hobbykit 15-tg.

3 Brennstempel, heißes Messer mit Spannzange, 6 Spitzen für Brandmalerei, Spitze für Schablonenübertragung, Projektbuch, Kolbenablage. Für Brandmalerei in Holz, Wachs, Glas, Leder, Pappmaché, Stoff usw.

in Kusto-Aufbewahrungsbox

Bestell-Nr.	Ausführung	VE	€
562022	Brandmalkolben 25 W	6	50,70



Digital-Lötstation

inkl. 3 Spitzen, LötKolbenhalterung und Reinigungsschwamm. 230V, Temperaturbereich zwischen 200°C-450°C stufenlos einstellbar. Mit Digital-Anzeige und 2 Rollen Elektroniklot (1x Ø 1,0 mm und 1x Ø 1,5 mm).

Bestell-Nr.	Ausführung	VE	€
760050	mit LötKolben 60 W	1	97,80

LÖTEN



Lötlampe Profi

die Lötampen sind durch ein neues Vorheizsystem, in jeder Arbeitshaltung, auch in Überkopfstellung einsetzbar, ohne Gaskartusche, Flamme 1900°C

im Buntkarton

Bestell-Nr.	Ausführung	VE	€
1040.0	mit Piezozündung	1	48,30



4200.0 ohne Piezo
4219.0 mit Piezo

Lötlampe Tornado

mit patentiertem Kartuschen-Sicherheitshalter, ohne Gaskartusche, Flamme 1800°C

im Buntkarton

Bestell-Nr.	Ausführung	VE	€
4200.0	ohne Piezozündung	1	28,30
4219.0	mit Piezozündung	1	31,40



Gaskartusche Universal

International passend zu allen gängigen Stechkartuschen-Systemen.
NEU: mit Gas-Stop-System

Bestell-Nr.	Ausführung	gr	ml	VE	€
1120.0	Butan-Gas	190	360	6	3,25



Stannol Gas-Lötkolben-Set

zum Weich- und Hartlöten, schrumpfen von Plastik, temperaturgeregeltes Löten überall. Die Aufheizzeit beträgt nur wenige Sekunden, leicht und handlich wie ein Füllfederhalter. In Sekundenschnelle nachfüllbar (Butangas). Aluminium-Gehäuse mit hitzefester Schutzkappe, mit Piezozündung, je 1 Lötspitze konisch und meißelförmig, Schmelzmesser, Deflektor, Schwamm, Lötendraht bleifrei und Schlüssel

in Kusto-Kassette

Bestell-Nr.	Ausführung	VE	€
516085	ohne Gas	6	92,10

Gas-Nachfüllflasche Bestell-Nr. 516160

LÖTEN



249001

249002

Lötset

das vielseitige Gaslötgerät für Profis und Heimwerker, zum Weich- und Hartlöten. Geeignet für Kupferrohrinstallation und Fittings, zum Abbrennen von Farbe und Emailierarbeiten, Anzünden von Holzkohle und Auftauen von Rohren etc. mit Spezialmischgas, auch bei Temperaturen unter 0 °C einsatzbereit. Mit 600 ml Propan/Butan-Mischung

SB-verpackt

Bestell-Nr.	Ausführung	VE	€
249001	ohne Piezozündung	1	36,20
249002	mit Piezozündung	6	50,70



Druckgasdose

600 ml mit Universalgewinde. Auch bei Temperaturen unter 0°C einsetzbar

Bestell-Nr.	Ausführung	gr	ml	VE	€
249003	Propan/Butan-Mischung	336	600	12	7,75



Ablötpumpe-STANNOL

ideales Gerät für Entlötarbeiten in der Elektronik, starke Saugleistung

SB-Verpackung

Bestell-Nr.	Ausführung	L mm	VE	€
907170	mit Teflonspitze und eingebauter Spitzenreinigung	200	1	22,50

FEUERZEUGE



Stabfeuerzeug

nachfüllbar, regulierbare Flamme, mit Gasstand-Sichtfenster, mit Verriegelung,
VE = Displaykarton

SB-verpackt

Bestell-Nr.	Ausführung	L mm	VE	€
1564.2	Kusto-Körper	160	15	2,95



Stabfeuerzeug brabantia

Nachfüllbar, regulierbare Flamme, mit Ein-/Ausschalter.
Ideal zum Anzünden von Kerzen und offenen Feuern

SB-verpackt



Bestell-Nr.	Ausführung	L mm	VE	€
3662.4	Edelstahl matt	230	6	18,55



Stabfeuerzeug Kemper

flexibler Schaft, nachfüllbar, Sicherheitsverriegelung,
regulierbare windresistente Jetflamme

SB-verpackt

Bestell-Nr.	Ausführung	L mm	VE	€
1885.6	flexibel, windfest	300	16	7,00



12 Stück im Display

Gas-Nachfüllflasche

für alle Feuerzeuge

Bestell-Nr.	Ausführung	ml	VE	€
516160	Butan-Gas	300	12	3,25

GAS



Feuerbällchen

Ökologische Anzünder aus reinen Naturstoffen (Wachs und Holz).

Für Kachelöfen, Kamine, Herde und zum Grillen. Extrem sparsam im Verbrauch, sehr lange Brenndauer (bis zu 15 Minuten). Hinterlässt keine schädlichen Rückstände. Unbeschränkt haltbar und unempfindlich gegen Nässe.

Bei Abnahme von 54 - 1,0 kg - Säcken werden die Feuerbällchen im Display geliefert. Bei Abnahme von 40 - 2,5 kg - Säcken werden die Feuerbällchen im Display geliefert.

Bestell-Nr.	Ausführung	VE	€
314.10	1,0 kg Sack	1	11,70
314.25	2,5 kg Sack	1	22,95



Kamin- und Ofenreiniger Kamofix

wiederverwendbarer Pump-Sprüher mit 360° Sprühfunktion.

Für Kamine, Öfen, Töpfe, Backbleche und Ceranfelder.

Für Scheiben, Flächen und Rost. Schäumt auf - kein Tropfen. Sehr ergibig.

Keine Wartezeit, wirkt sofort. Reinigt gründlich ohne Scheuern. Biologisch abbaubar. PTFE- und silikonfrei. Ideal auch für beständige Kunststoffe zur Entfernung von Regenschlieren und Algenrückständen z.B. bei Zelten, Markisen oder Booten.

Bestell-Nr.	Ausführung	ml	VE	€
2540.7	Pump-Sprüher	750	1	24,45



Rapid

Heißluftgebläse R1800

230 V/1800 Watt, 2 Heizstufen, ohne Zubehör.

Ideal bei Renovierungsarbeiten und Farbentfernung.

Luftmenge 250-450 l/min.

verpackt im Buntkarton

Bestell-Nr.	Ausführung	VE	€
128.05	Temperatur 250-400°C, Überhitzungsschutz	1	76,40



128.06 128.07

Düsen für Heißluftgebläse

Bestell-Nr.	Ausführung	VE	€
128.06	Breitstrahldüse 50 mm	1	19,60
128.07	Abstrahldüse 50 mm	1	19,60



Alleskleber UHU

ist der bewährte, flüssige Kunstharzklebstoff für schnelle und glasklare Klebungen. Die Klebebindung bleibt kurzfristig nachregulierbar. Keine Papierwellung.

Bestell-Nr.	Ausführung	gr	VE	€
450156	Tube	35	10	5,30



Alleskleber UHU extra

ist der einzigartige, gelartige Kunstharzklebstoff für schnelle und glasklare Klebungen. Die gelartige Konsistenz ermöglicht **tropffreies** und **sauberes** Kleben. Der Klebstoff fließt nicht weg. Ideal für senkrechte Flächen. Keine Papierwellung.

Bestell-Nr.	Ausführung	gr	VE	€
460155	Tube	31	10	5,70



Alleskleber UHU Flinke Flasche

ist der bewährte, flüssige Alleskleber in der weichen, handlichen Flasche mit dem einzigartigen Klebekopf für Punkt-, Strich- und Flächenkleben. Die einzigartige Flasche macht das Kleben besonders einfach und ist leicht nachfüllbar. Keine Papierwellung, bei 60°C auswaschbar.

Bestell-Nr.	Ausführung	gr	VE	€
463156	Flinke Flasche	90	12	6,90



Vielweckkleber UHU Flinke Flasche

ohne Lösungsmittel, ist ein glasklarer Vielweckkleber in der weichen, handlichen Flasche mit dem einzigartigen Klebekopf für Punkt-, Strich- und Flächenkleben. Die einzigartige Flasche macht das Kleben besonders einfach und ist leicht nachfüllbar. Leicht auswaschbar.

Bestell-Nr.	Ausführung	gr	VE	€
463705	Flinke Flasche	100	12	6,90



Klebestift UHU Stic

Klebestift ohne Lösungsmittel aus 98% natürlichen Inhaltsstoffen. Der bequeme und saubere Klebestift ohne Lösungsmittel ist durch die einzigartige Schraubkappe vor Austrocknung geschützt. Klebt schnell, fest und dauerhaft.

- gute Soforthaftung • sparsam • leicht verstreichbar • kalt auswaschbar

Bestell-Nr.	Ausführung	gr	VE	€
267654	Stift	21	12	4,55



Alleskleber UHU Kraft

transparent, ist besonders geeignet für sichtbare Klebefugen und transparente Materialien. Der Klebefilm bleibt elastisch und gleicht so Materialspannungen aus. Lässt sich auch unter Wasser verarbeiten. Für harte und flexible Materialien geeignet, besonders für die Kontaktklebung von Weich-PVC.

Bestell-Nr.	Ausführung	gr	VE	€
450408	Tube	42	10	6,70



460803

460858

460957

Kraftkleber UHU Kontakt Flüssig

Flüssiger, universell einsetzbarer Kontaktkleber, der leicht verstreichbar ist und schnellanziehende Kontaktklebung ermöglicht. Materialien können nach der Klebung sofort weiterverarbeitet werden. Stark und sauber, für extreme Belastungen. Permanent elastisch: gleicht Materialspannungen aus, daher ideal für flexible Materialien.

Bestell-Nr.	Ausführung	gr	VE	€
460803	flüssig, Tube kartonverpackt	42	10	7,95
460858	flüssig, Tube kartonverpackt	120	5	12,65
460957	flüssig, Dose	645	6	28,90



464801

453058

464856

460551

Kraftkleber UHU Kontakt Gelförmig

tropffreier, universeller Kontaktklebstoff, der aufgrund der gelartigen Konsistenz ein gleichmäßiges, sauberes und sparsames Auftragen ermöglicht. Sehr gut geeignet für das Arbeiten an senkrechten Flächen und für Über-Kopf-Arbeiten. Materialien können nach der Klebung sofort weiterverarbeitet werden. Stark und sauber, für extreme Belastungen. Permanent elastisch: gleicht Materialspannungen aus, daher ideal für flexible Materialien.

Bestell-Nr.	Ausführung	gr	VE	€
464801	gelförmig, Tube kartonverpackt	42	10	7,95
453058	gelförmig, Tube SB-verpackt	42	6	7,95
464856	gelförmig, Tube kartonverpackt	120	5	12,65
460551	gelförmig, Dose	640	6	28,90



Sekundenkleber UHU Präzision

flüssiger Sekundenkleber für nahezu alle Materialien. Der Klebstoff ist superleicht und präzise zu dosieren durch das sogenannte "easy grip system". Die Präzisionsdüse erlaubt einen punktgenauen Klebstoffauftrag. Durch den selbstöffnenden Verschluss lässt sich das Produkt einfach, sauber und schnell öffnen.

Bestell-Nr.	Ausführung	gr	VE	€
343403	Tube	3	6	8,65



Sekundenkleber UHU Blitzschnell

der flüssige UHU Sekundenkleber blitzschnell in der einzigartigen Pipette mit den vier Vorteilen: klebt punktgenau, ein Tropfen genügt, mehr Sicherheit gegen Austrocknen, integrierte Öffnungshilfe, Sicherheitsverschluss. Besonders geeignet für harte Materialien mit glatter Oberfläche. Fließt in kleinste Ecken und Spalten.

Bestell-Nr.	Ausführung	gr	VE	€
455700	Pipette	3	10	8,05



Sekundenkleber UHU Blitzschnell Supergel

der tropffreie UHU sekundenkleber blitzschnell supergel ist besonders geeignet für Klebungen mit leichten Materialunebenheiten an senkrechten Flächen und für Über-Kopf-Arbeiten. Kurzfristig korrigierbar. Ideal für poröse Materialien.

Bestell-Nr.	Ausführung	gr	VE	€
487909	Gel, Tube	3	10	7,95



Sekundenkleber UHU Superflex Gel

der geruchsfreie, tropffreie, universelle sekundenkleber superflex gel ohne stechende Dämpfe. Klebt fast alle festen und flexiblen Materialien (auch für Styropor geeignet). Besonders geeignet für Klebungen von Werkstoffen mit leichten Materialunebenheiten, an senkrechten Flächen und für Über-Kopf-Arbeiten. Kurzfristig korrigierbar. Ideal für poröse Materialien.

Bestell-Nr.	Ausführung	gr	VE	€
455656	Gel, Tube	3	10	8,05



Blitzschnell UHU Minis 3 x 1g

flüssiger Sekundenkleber in der praktischen 1g-Tube für nahezu alle festen und flexiblen Materialien. Optimal portioniert für eine Anwendung. Einfach, sauber und schnell zu öffnen. Tube wiederverschließbar. 3 Tuben à 1g in einer praktischen Aufbewahrungsbox. Dadurch jederzeit und überall zur Hand.

Bestell-Nr.	Ausführung	gr	VE	€
454154	Mini-Tuben	3x1	10	8,05



Powerkitt UHU Repair All

universelle, schnell härtende 2-Komponenten-Klebstoffknetmasse auf Epoxidharzbasis. Universell zum Kleben, Montieren, Dichten und Füllen der meisten Materialien. Auch auf feuchten Untergründen und unter Wasser einsetzbar. Die Verarbeitungszeit beträgt 4 Minuten, bei Raumtemperatur nach 10 Minuten fest. Nach Aushärtung ist die Klebstoffmasse extrem fest und schleif-, bohr-, säg-, sandstrahl- und überstreichbar.

Bestell-Nr.	Ausführung	gr	VE	€
490404	UHU Repair All Powerkitt	60	6	16,80



2-Komponenten-Epoxidharzkleber UHU Plus Sofortfest

lösungsmittelfreier Zweikomponenten-Klebstoff auf Epoxidharzbasis für besonders schnelle Klebungen auf kleinen Flächen. Die Verarbeitungszeit beträgt bis zu 2 Minuten, Handfestigkeit wird nach 5 Minuten erreicht. Endfestigkeit liegt bei ca. 800 N/cm². Härtet transparent aus, ist schlagfest und beständig gegen Alterung und Feuchtigkeitseinwirkung.

Bestell-Nr.	Ausführung	gr	VE	€
457056	Tube	35	6	19,25



456554



457001

2-Komponenten-Epoxidharzkleber UHU Plus Schnellfest

lösungsmittelfreier Zweikomponenten-Klebstoff auf Epoxidharz-basis für schnelle, belastbare Klebungen. Die Verarbeitungszeit beträgt bis zu 5 Minuten, Handfestigkeit wird nach 20 Minuten erreicht. Endfestigkeit liegt bei ca. 1300 N/cm². Härtet transparent aus, ist schlagfest und beständig gegen Alterung und Feuchtigkeitseinwirkung.

Bestell-Nr.	Ausführung	gr	VE	€
456554	Doppelkammer inkl. Mischer	15,5	6	16,60
457001	Tuben	35	6	19,35



456509



456400



456301

2-Komponenten-Epoxidharzkleber UHU Plus Endfest

lösungsmittelfreier Zweikomponenten-Klebstoff auf Epoxidharzbasis für schnelle, belastbare Klebungen. Die Verarbeitungszeit beträgt bis zu 120 Minuten, Härtezeit und die sehr hohe Endfestigkeit sind temperaturabhängig. Bei Raumtemperatur nach ca. 12 Stunden fest. Hochfest, schlagfest und beständig gegen Alterung und Feuchtigkeitseinwirkung.

Bestell-Nr.	Ausführung	gr	VE	€
456509	inkl. Mischer, Doppelkammer	15	6	16,60
456400	Tube	33	6	19,35
456301	Tube	163	1	67,30



457407 457353

2-Komponenten-Epoxidharz-Klebstoffe UHU im Doppelkammer-System für reproduzierbare Klebeergebnisse. Automatische Mischung und Ausbringung der 2 Komponenten im korrekten Mischungsverhältnis.

Bestell-Nr.	Ausführung	gr	VE	€
457407	Doppelkammer	57	6	36,00
457353	Doppelkammer	53	6	36,00



469257

Multifest UHU Plus

ist ein Methylmethacrylat-Klebstoff für Hochleistungsverklebungen (z.B. im Automobilbereich, Metallbau, Modellbau), der widerstandsfähig, stoß- und schälfest ist und eine hervorragende Benzin- und Ölbeständigkeit hat. Klebt Edelstahl, Chrom, Vinyl- und Acrylprodukte, ABS, PVC, PU, Fiberglas, Polyester u.a. Verarbeitungszeit ca. 5 min.

Bestell-Nr.	Ausführung	gr	VE	€
469257	Doppelkammer	48	6	37,10



467703 467604 467758

Austraggerät und Mischerdüse

Das Austraggerät bietet eine einfache Aufnahme der Kartuschen, eine günstige Hebelwirkung, ergonomische Hebelmechanik mit feindosierbarem Vorschub für exakten Auftrag. Kein Nachlaufen des Klebstoffes.

Bestell-Nr.	Ausführung	VE	€
467703	Austraggerät	1	102,00
467604	Mischerdüse gebogen, 70 mm	10	2,40
467758	Mischerdüse kurz, 77 mm	10	1,95



Kunststoff Universalkleber UHU Allplast

transparenter, kraftvoller Universalkleber für Kunststoffe zur vielseitigen Anwendung im Haushalt, beim Basteln, Reparieren und im Modellbau. Der harte Klebefilm bleibt transparent und ist kälte- und wärmestabil.

Bestell-Nr.	Ausführung	gr	VE	€
484106	Tube	30	10	6,20



Hartschaum/Styropor-Kleber UHU Por

schnellanziehender Kontaktklebstoff zum Kleben von Polystyrol-Hartschaum (z.B. Styropor), auch in Verbindung mit anderen Materialien. Der elastische Klebefilm ist hervorragend alterungsbeständig, nahezu farblos und wasserfest.

Bestell-Nr.	Ausführung	gr	VE	€
459005	Tube	40	10	9,45



Spezialkleber für Modellbau UHU Hart

glasklarer, schnellhärtender und hochfester Spezialkleber für Kleinteilverklebungen im Modellbau, beim Basteln und im Haushalt. Der Klebefilm trocknet hart aus und eignet sich deshalb auch gut zum Verstärken gefährdeter Klebestellen sowie zum Versteifen und Versiegeln vieler Materialoberflächen. Besonders geeignet für Balsaholz und Holzwerkstoffe. Mit Feindosierspitze.

Bestell-Nr.	Ausführung	gr	VE	€
455106	Tube	35	10	6,90



471304 470901 471359 · 470857

Luftentfeuchter UHU Airmax

sind Produkte zur Regulierung der Raumluft in feuchten oder wenig gelüfteten Räumen, wie z.B. Kellern, Abstellräumen, innenliegenden Bädern, Altbauten, Wochenend-, oder Gartenhäusern, Wohnwagen, Booten. Sie entziehen der Raumluft mittels eines hochwirksamen Granulats die überschüssige Feuchtigkeit und schützen Ihr Eigentum, da Korrosion, Schimmel, Stockflecken und muffige Gerüche vermieden werden. • Arbeiten ohne Energieverbrauch • selbstregulierend • ganzjährig einsetzbar Ihr patentierter Spritzschutz macht sie zusammen mit der integrierten Füllstandsanzeige und der Ausgusslasche zum einfachen Entleeren besonders sauber und sicher.

450g UHU Luftentfeuchter für Räume bis 35m³
1000g UHU Luftentfeuchter für Räume bis 80m³

Bestell-Nr.	Ausführung	gr	VE	€
471304	UHU Luftentfeuchter-Set bis 35m ³	450	1	12,95
470901	UHU Luftentfeuchter-Set bis 80m ³	1000	1	27,30
471359	UHU Nachfüllbeutel	450	1	6,20
470857	UHU Nachfüllbeutel	1000	1	11,50



Spezialsekundenkleber UHU Kunststoff

klebt in Sekunden zahlreiche Kunststoffe wie z.B. ABS, Plexiglas, Acrylglas etc. untereinander und in Kombination mit anderen Materialien. Ideal für kleine Flächen bzw. kleinere Reparaturen.

Bestell-Nr.	Ausführung	gr	VE	€
477054	Tube	3	6	8,75



Reparaturkleber UHU Hart-Kunststoff transparent

glasklarer Spezialkleber zum Kleben von allen gebräuchlichen Hartkunststoffen wie ABS, Acrylglas, Plexiglas und Hart-PVC, auch in Kombination mit Holz, Papier, Metall, Glas und Keramik. Wasserbeständig.

Bestell-Nr.	Ausführung	gr	VE	€
466508	Tube	30	6	7,30



Reparaturkleber UHU Weich-PVC transparent

transparenter, schnellanziehender Spezialklebstoff für Weich-PVC. Zum Kleben und Reparieren von Schlauchbooten, Planen, Luftmatratzen, Regenmänteln etc. Komplet-Set mit Reparaturfolie für die Klebung von Rissen und Einschnitten.

Bestell-Nr.	Ausführung	gr	VE	€
466553	Tube	30	6	9,80



Reparaturkleber UHU Schuh & Leder

schnellanziehender und flexibler Spezialklebstoff für die Klebung von Leder, Gummi, Metall, Textilien und vielen Kunststoffen. Der zähelastische Klebefilm gleicht Materialspannungen aus und ist wasser- und temperaturbeständig.

Bestell-Nr.	Ausführung	gr	VE	€
466805	Tube	30	6	7,00



Reparaturkleber UHU Glas

glasklarer, unter Tageslicht schnell aushärtender Spezialkleber für die Klebung von Glas und Kristallglas untereinander und auf Metall. Nach Aushärtung wasser- und spülmaschinenfest, UV-resistent und temperaturbeständig. Durch die Spritze ist ein exaktes Auftragen des Klebstoffes möglich.

Bestell-Nr.	Ausführung	gr	VE	€
466850	Tube	3	6	12,10



Kontaktkleber UHU Metall stark und flexibel

schnellanziehender und tropffreier Kontaktkleber mit besonders guter Haftung für die Klebung von Metall mit Metall und vielen anderen Materialien. Besonders geeignet für Klebungen an senkrechten Flächen oder Über-Kopf-Arbeiten und für Klebungen, die starken Hitzequellen ausgesetzt sind, da hochwärmefest.

Bestell-Nr.	Ausführung	gr	VE	€
466706	Tube	30	6	7,00



Reparaturkleber UHU Porzellan

weißer, zähflüssiger Reparaturkleber aus der Tube zum Kleben, Abdichten und Ausbessern von Porzellan, Marmor, Steingut und Keramik etc.

Bestell-Nr.	Ausführung	gr	VE	€
468007	Tube	30	6	10,30



Reparaturmittel UHU Emaille

weißes, zähflüssiges Reparaturmittel in der Pinselflasche zum Ausbessern von z.B. Kratzern, Absplitterungen und Schäden an Badewannen, Waschbecken, Ausgüssen etc.

Bestell-Nr.	Ausführung	gr	VE	€
468250	Flasche	23	6	10,50



UHU Schraubensicher

Fixierung für metallische Schraubverbindungen, universell einsetzbar. Zum Sichern metallischer Schraubverbindungen gegen Lösen durch Vibration und Schlag. Spaltfüllend, verhindert Festrosten, mit Werkzeug wieder lösbar.

Bestell-Nr.	Ausführung	gr	VE	€
455908	Flasche	11	6	17,10



478006 478051

Montagekleber UHU Universal Acrylat-Dispersion

universeller Montagekleber für den Außen- und Innenbereich mit superschneller Soforthaftung (>130 kg/m²) und sehr hoher Endfestigkeit. Ohne Lösungsmittel, geruchsneutral. Klebt und montiert Elemente aus Holz, Stein, Porenbeton, Keramik, Gips, Kork, PVC, ABS, Styropor, PU-Hartschaum usw. auf unterschiedlichen Materialien und Untergründen wie z. B. Beton, Holz, Gips, Kork, Ziegeln, tragfähigem Putz und Anstrich. Ideal zur Montage von Hausnummern, Türschildern, Lattenkonstruktionen, Paneelen, Profil- und Sockelleisten, Dämm- und Trockenausbauplatten, Holzkassetten /Wandverkleidungen, Garderobenhaken, Vorhangstangen, Fliesen, Kacheln u.Ä.

Bestell-Nr.	Ausführung	Farbe	gr	VE	€
478006	Standtube	weiß	200	1	9,15
478051	Kartusche	weiß	440	1	12,35



478204 478457 478556

UHU Poly Max MS-POLYMER

Zum Kleben, Montieren und Dichten für den Außen- und Innenbereich. Mit superstarker Soforthaftung auf glatten und rauen Oberflächen, die kurzzeitig korrigierbar, 100% (see-) wasserfest, UV- und witterungsbeständig sind und die eine gute Resistenz gegen Öle und Benzin zeigen. Hohe Endfestigkeit, permanent elastisch, überstreichbar, keine Schrumpfung. Klebt und montiert Elemente aus Metall, Holz, Stein, Porenbeton, Spiegel, Glas, Keramik, Gips, Kork, PVC, ABS, Styropor, PU-Hartschaum usw. Ideal zur Montage von Treppenstufen, Glas- und Spiegelscheiben, Metallplatten und -leisten, Lattenkonstruktionen, Paneelen, Dämm- und Trockenausbauplatten im Innenausbau, Fassaden- und Deckenbau, Carport-Bau.

Bestell-Nr.	Ausführung	Farbe	gr	VE	€
478204	Kartusche	weiß	425	1	17,10
478457	Tube	glasklar	115	1	12,45
478556	Kartusche	glasklar	300	1	18,85



Kamin + Ofen Dichtmasse UHU - bis 1250°C hitzebeständig

feuerfeste, bis 1250°C temperaturbeständige Dichtmasse zum Ausbessern von Rissen und zum Abdichten von Fugen in offenen Kaminen, Kachelöfen und Schornsteinen. Besonders geeignet zum Kleben von Glasscheiben und keramischen Abdichtbändern bei Öfen und Kaminen. Auch zur kurzzeitigen Reparatur von Abgasanlagen an Kraftfahrzeugen und Motorrädern geeignet. Haftet auf Metall, Stein und Beton. Ergibt steinharte, schwarze Fugen.

Bestell-Nr.	Ausführung	gr	VE	€
468953	Kartusche	530	1	25,60



Sprühkleber HaWe

moderner, universell einsetzbarer und hochwertiger Kontaktklebstoff für schnelle und großflächige Verklebungen vieler Materialien, wie z.B.: Schaumstoff, Kunststoff, Gummi, Leder, Textilien, Metall, Glas, lackiertes Blech, Holz, Glaswolle, Fotos uvm.

Bestell-Nr.	Ausführung	ml	VE	€
1172.1	verstellbare Spezialdüse (Höhe-Breite)	400	12	12,25



Heißklebepistole

zum Kleben, Fixieren, Heften von fast allen Materialien. Für Weichholz, Hartholz, Papier, Karton, Plexiglas, PVC, Mineralstoffe usw.

SB-verpackt

Bestell-Nr.	Ausführung	VE	€
553.00	inkl. Klebesticks, 80 Watt	4	20,20



Heißklebepistole Rapid

Kabel abnehmbar, für bis zu 7 Minuten Bewegungsfreiheit ohne Kabel zum Kleben, Fixieren, Heften von fast allen Materialien. Für Weichholz, Hartholz, Papier, Karton, Plexiglas, PVC, Mineralstoffe usw.

SB-verpackt

Bestell-Nr.	Ausführung	VE	€
250.00	CG270, 25/250 Watt	1	49,00



Klebestick klar

250 x 11 mm, zum Kleben, Fixieren, Heften von fast allen Materialien. Für Weichholz, Hartholz, Papier, Karton, Plexiglas, PVC, Mineralstoffe usw.

SB-verpackt

Bestell-Nr.	Ausführung	Ø mm	L mm	VE	€
553.06	200 gr.-Pac	11	250	10	8,35
553.07	500 gr.-Pac	11	250	10	14,65
553.08	1 kg = 40 Sticks	11	250	12	27,40
553.10	Pro+ für Metall 1 kg lose	11	250	10	34,10



485608 485707 485752

Holzleim UHU Original ohne Lösungsmittel EN 204 (D2)

Universeller Weißleim mit höchster Bindefestigkeit für alle Holzarten und Holzwerkstoffe. Trocknet transparent. Offene Zeit ca. 10 Minuten, Presszeit zwischen 15 und 60 Minuten. Frischer Leim mit Wasser entfernbar.

Bestell-Nr.	Ausführung	gr	VE	€
485608	D2, Flasche	75	12	6,10
485707	D2, Flasche	250	12	10,60
485752	D2, Flasche	750	6	15,90



485806 485851 486001

Holzleim UHU Express ohne Lösungsmittel EN 204 (D2)

Besonders schnell abbindender, universeller Weißleim mit höchster Bindefestigkeit für alle Holzarten und Holzwerkstoffe. Trocknet transparent. Offene Zeit ca. 10 Minuten, Presszeit zwischen 4 und 15 Minuten. Frischer Leim mit Wasser entfernbar.

Bestell-Nr.	Ausführung	gr	VE	€
485806	D2, Flasche	75	12	6,60
485851	D2, Flasche	250	12	11,60
486001	D2, Flasche	750	6	20,90



485103 485158 485202 485896

Holzleim UHU wasserfest D3 ohne Lösungsmittel

Universeller und wasserfester Weißleim nach EN 204 (D3) mit höchster Bindefestigkeit für alle üblichen Holzarten, Holzwerkstoffe und Schichtstoff- / Holzverlegeplatten. Trocknet transparent. Offene Zeit ca. 10 Minuten, Presszeit zwischen 15 und 60 Minuten. Frischer Leim mit Wasser entfernbar.

Bestell-Nr.	Ausführung	gr	VE	€
485103	wasserfest D3, Flasche	75	12	7,00
485158	wasserfest D3, Flasche	250	12	13,55
485202	wasserfest D3, Flasche	750	6	21,40
485896	wasserfest D3, Eimer	5000	1	86,40



513059 483307

Holzmax UHU wasserfest D4 EN 204-205 (D4)

Für die Verklebung aller Arten von Weich- und Hartholz miteinander und mit nahezu allen sonstigen Materialien wie z.B. Metall, Stein, Beton. Besonders geeignet für anspruchsvolle Holzkonstruktionen und Verklebungen (Fensterrahmen, Türen, Boote). Nicht geeignet für PE, PP, PTFE. Spaltüberbrückend (bis max. 4 mm), UV-beständig, überstreichbar (vorab testen), beständig von -40°C bis +120°C.

Bestell-Nr.	Ausführung	Farbe	gr	VE	€
513059	Tube	beige	100	12	9,10
483307	Kartusche	beige	300	12	24,30



Sparbehälter TS-Boy (DBPa)

für flüssige Leime, Farben usw., stabil durch schlagfesten Kunststoff, hohe Chemikalienbeständigkeit

Bestell-Nr.	Ausführung	ml	VE	€
400.04	ca. 127x 90x 86 mm	450	1	23,65
400.09	ca. 180x125x100 mm	950	1	34,00
400.15	ca. 210x125x110 mm	1550	1	36,90
400.06	Ersatz-Pinsel Gr 6 für 450 ml		12	6,80
400.12	Ersatz-Pinsel Gr 12 für 950/1550 ml		12	9,80



Leimflasche Express

aus Kunststoff, in Schachtelpackung

Bestell-Nr.	Ausführung	ml	VE	€
400.26	mit Spitzdüse	250	10	8,35
400.51		500	10	10,20



400.01 400.02

Ersatzdüse

für Leimflaschen, Kusto

Bestell-Nr.	Ausführung	VE	€
400.01	Ersatz-Breitdüse	10	5,30
400.02	Ersatz-Spitzdüse	10	3,35

KLEBEBÄNDER



KLEBEBANDAUSWAHL

Die Klebebandauswahl ist abhängig vom Untergrund, Einsatzdauer, Bearbeitungsart und von Umweltfaktoren. Der Untergrund sollte trocken, staub- sowie fettfrei sein. Unbedingt Testverklebung und Probeverklebung (mind. 24 Std.) vornehmen. Technische Angaben in diesem Katalog sind ohne Gewähr.

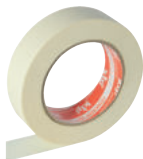

Abdeckband Feinkrepp Masking-Tec®

leicht gekrepptes Band mit guter Klebkraft und Imprägnierung für einfache, kurzfristige Abklebarbeiten auf glatten Untergründen im Innenbereich.

Bestell-Nr.	Ausführung	B mm	L m	VE	€
5018.1	Maler-Standardqualität	18	50	48	2,80
5018.3		30	50	32	4,75
5018.5		48	50	20	7,00



Spezialband Standard Washi-Tec®

dünnes Abdeckband aus Spezialpapier für nahezu alle Abdekarbeiten. Besonders geeignet für scharfe Farbkanten auf glatten und leicht rauen Untergründen.

Bestell-Nr.	Ausführung	Farbe	B mm	L m	VE	€
3508.3	UV-beständig	gelb	30	50	32	7,95



Spezialband Goldkrepp Washi-Tec®

Sehr anschmiegsames Abdeckband aus verstärktem Spezialpapier (Washi). Besonders geeignet für scharfe Farbkanten auf glatten und leicht rauen Untergründen. Kein Unterlaufen von Farbe (auch bei Lasuren).

Bestell-Nr.	Ausführung	Farbe	B mm	L m	VE	€
8081.0	UV-beständig	gelb	18	50	12	8,45
8083.0		gelb	30	50	32	12,75
8085.0		gelb	48	50	20	21,40



Gewebeband Fine Line

besonders geeignet für scharfe Kanten, wenn ein stabiler Träger gefordert ist, wie z.B. bei Putz- und Gipsarbeiten.

Bestell-Nr.	Ausführung	Farbe	B mm	L m	VE	€
3803.0	UV-beständig	blau	30	50	12	19,05

KLEBEBÄNDER



Ab einer Abnahme von 12 Rollen in Spenderbox.

Spezialband Ultra Sharp®

Professionelles Malerband aus Spezialpapier mit Ultra Sharp Technologie. Für perfekte scharfe Farbkanten auf glatten und rauen Untergründen in einem Anstrich ohne Vorstreichen, Füllmittel oder Acryl. Deutlich weniger Nacharbeit auf stark strukturierten Flächen (ab Raufaser 52)

Bestell-Nr.	Ausführung	Farbe	B mm	L m	VE	€
3301.3	UV-beständig	rot	30	50	12	15,40 AV



Folienband

Folie mit PVC-Klebeband

Bestell-Nr.	Ausführung	B mm	L m	VE	€
813.05	bedingt UV-beständig	550	20	60	7,45
813.11		1100	20	30	8,65
813.15		1500	20	40	9,55
813.26		2600	17	40	10,40



Abdeckband / Duoband Weich-PVC

beidseitig klebendes Band zum Anbringen von Abdeckmaterialien und zum Abkleben von Bauteilen z.B. Fenster oder Türen. Für den Innen- und Außenbereich.

Bestell-Nr.	Ausführung	Farbe	B mm	L m	VE	€
5081.2	Premiumqualität	grün-weiß	25	25	48	9,55
5081.3			35	25	48	12,55



Teppich-Klebeband

Bestell-Nr.	Ausführung	B mm	L m	VE	€
5082.2	Gewebe, beidseitig klebend	50	10	30	6,20
5082.3		50	25	30	15,30

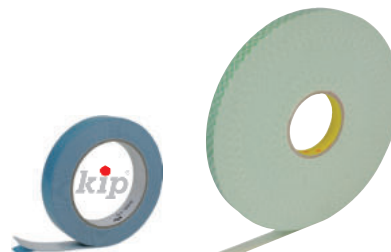

3381.9

5207.7

Spiegelband

haftet auf Metall, Glas, Holz, Keramik, Stein usw.

Bestell-Nr.	Ausführung	B mm	L m	VE	€
3381.9	Montageband, beidseitig klebend	19	5	10	8,85
5207.7		19	66	1	116,00



5024.5 5026.5



Abdeckband PVC

PVC-Schutzband, quergeillt für leichtes und gerades Abtrennen. Beständig gegen Wasser, Säuren, Laugen, Alkohol, Öle, Benzin, Salzwasser, temperaturstabil. Zum Schutz von glatten Untergründen, für den Innen- und Außenbereich. Universelles Maler- und Putzerband.

Bestell-Nr.	Ausführung	Farbe	B mm	L m	VE	€
5024.3	Premiumqualität	weiß	30	33	30	6,20
5024.5	Premiumqualität	weiß	50	33	36	9,65
5026.5	Premiumqualität	gelb	50	33	36	9,80



5023.5 5023.9



Abdeckband PVC

PVC-Schutzband, glattes, stabiles PVC-Band. Beständig gegen Wasser, Säuren, Laugen, Alkohol, Öle, Benzin, Salzwasser, temperaturstabil. Zum Schutz von glatten Untergründen, für den Innen- und Außenbereich. Universelles Maler- und Putzerband.

Bestell-Nr.	Ausführung	Farbe	B mm	L m	VE	€
5023.5	Premiumqualität	orange	50	33	36	9,65
5023.9	Premiumqualität	weiß	50	33	36	9,65



Abdeckband PE

PE-Schutzband, unempfindlich gegen Wasser, Lösungsmittel etc. Sehr elastisch und formstabil bei hohen und sehr niedrigen Temperaturen. Sehr leichtes Abrollen. Auch zum Ablösen von geraden Kanten und zum Einsatz auf Kunststoffuntergründen verwendbar.

Bestell-Nr.	Ausführung	Farbe	B mm	L m	VE	€
5028.5	Premiumqualität	weiß	50	33	36	10,00

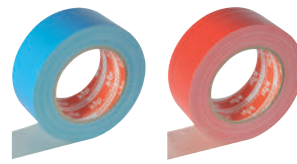

5022.5 5025.5



Abdeckband

Gewebeband PE-beschichtet, UV-beständig und reißfest. Für Abdeck- und Abklebarbeiten im Innen- und Außenbereich.

Bestell-Nr.	Ausführung	Farbe	B mm	L m	VE	€
5022.3	Premiumqualität	blau	38	25	48	9,65
5022.5	Premiumqualität	blau	50	25	30	12,95
5025.5	Premiumqualität	rot	50	25	30	12,95

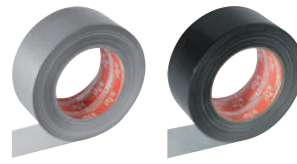

5021.5 5027.5



Abdeckband

Gewebeband/Steinband PE-beschichtet. Beständig gegen Wasser, Öl, mechanische Beschädigung. Universalband ideal für Abdekarbeiten auf Putz und Stein im Innen- und Außenbereich.

Bestell-Nr.	Ausführung	Farbe	B mm	L m	VE	€
5021.3	Standardqualität	silber	38	50	6	10,80
5021.5	Standardqualität	silber	50	50	6	14,15
5027.5	Standardqualität	schwarz	50	50	6	14,15



Fugenband

selbstklebend, Armierungsband für Fugen und Risse bei Gipskarton-Platten oder als Gitterband bei Wandreparaturen.

Bestell-Nr.	Ausführung	B mm	L m	VE	€
8430.0	Gitter-Glasfaser-Gewebeband	48	90	24	12,35



Anti-Rutschband

Reduziert die Rutschgefahr auf Treppen, Leitern, Rampen und anderen rutschigen Oberflächen im Innen- und Außenbereich. Sehr gute Klebkraft, einfach zu fixieren, von Hand abreißbar.

Bestell-Nr.	Ausführung	B mm	L m	VE	€
2470.0	schwarz	50	15	8	68,80

KLEBEBÄNDER



PVC-Isolierband selbstklebend

10 m x 15 mm x 0,15 mm, VDE-Norm 0340, für Elektroisolation, Kennzeichnung usw.

Bestell-Nr.	Ausführung	Farbe	VE	€
6022.1	schwer entflammbar	blau	10	2,40
6022.2		gelb	10	2,40
6022.3		gelb-grün	10	2,40
6022.4		rot	10	2,40
6022.5		schwarz	10	2,40
6022.6		weiß	10	2,40
6022.7		grau	10	2,40
6022.8		grün	10	2,40

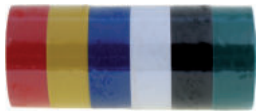

Klebebandrollen-Satz

6 verschiedene Farben, Universalband zum Abkleben und Kennzeichnen

Bestell-Nr.	Ausführung	VE	€
392.00	6 Rollen 3 m x 19 mm	10	4,25



Allzweckband (Reparaturband)

selbstverschweißend, für Isolierungen jeder Art, Sanitär- und Elektro-Installation usw.

Bestell-Nr.	Ausführung	B mm	L m	VE	€
5041.0	Polyisobutylen, schwarz	19	10	48	15,10



PVC-Warnband

einseitig klebend, extrem stark, leichtes Abrollen

Bestell-Nr.	Ausführung	B mm	L m	VE	€
3395.7	gelb-schwarz	50	33	36	16,80



Gewindedichtband PTFE

DVGW und BAM-Zulassung, DVGW-geprüft nach DIN EN 751-3 FRp

Bestell-Nr.	Ausführung	B mm	L m	Stä mm	VE	€
5012.0	Feingewinde weiß	12	12	0,1	10	2,85

DVGW = Deutscher Verband für Gas und Wasser
BAM = Bundesanstalt für Materialforschung

KLEBEBÄNDER



Handabroller für Packband

Bestell-Nr.	Ausführung	VE	€
11.000	Kusto/Metall	1	14,70



Pack-Klebeband

Bestell-Nr.	Ausführung	B mm	L m	VE	€
5081.5	braun, PP	50	66	36	5,10
5081.7	rot, Aufdruck Vorsicht Glas	50	66	1	5,20
5081.9	transparent	50	66	36	5,50



Hand-Stretchfolie

Stretchfolie zum Verpacken, Fixieren und Befestigen in Bau oder Haushalt. Besonders hohe Flexibilität, Festigkeit und Spannkraft durch die speziell vorgedehnte Folie. Keine Kleberückstände wie zum Beispiel bei Klebebändern. Für Links- und Rechtshänder gleichermaßen mit geringem Kraftaufwand zu verarbeiten.

Bestell-Nr.	Ausführung	L m	VE	€
885.00	Hand-Stretchfolie 150 m mit Abroller	150	18	7,00
885.15	Nachfüllrolle 150 m	150	36	3,75
885.30	Nachfüllrolle 300 m	300	24	6,20



FARBLEITSYSTEM MALERWERKZEUGE

- für lösemittelhaltige, deckende Lacke und Farben
- für wasserbasierte, nicht lösemittelhaltige Lacke und Farben
- für Lasuren (nicht deckende Anstrichmittel)
- für Wände, Decken, Fassaden mit Farben aller Art



Ringpinzel

preiswerter Pinsel, 60% Tops, Kusto-Vorband, Holzstiel mit Aufhängeloch

Bestell-Nr.	Ausführung	Gr.	Ø mm	VE	€
021.02	100% helle Chinaborste	2	20	12	1,75
021.04		4	25	12	1,95
021.06		6	30	12	2,35
021.08		8	35	12	2,50
021.10		10	40	12	2,90
021.12		12	45	6	4,30



Ringpinzel

Malerqualität, 70% Tops, doppelter Fadenvorband, Holzstiel mit Aufhängeloch

Bestell-Nr.	Ausführung	Gr.	Ø mm	VE	€
022.02	100% helle 2-fach gekochte	2	20	12	3,65
022.04	Hankow-China-Borste	4	25	12	4,60
022.06		6	30	12	8,70
022.08		8	35	12	9,00
022.10		10	40	12	9,50
022.12		12	45	12	12,10



Ringpinzel HaWe TRITOP

Spitzenqualität mit neuartigen Tritop-Synthetik-Borsten, doppelter Fadenvorband, Hartholzstiel. Sehr hohe Farbaufnahme und -abgabe. Perfektes Finish. Für alle Farben und Lacke auf Wasserbasis sowie auf Lösemittelbasis einsetzbar. mit Aufhängeloch

Bestell-Nr.	Ausführung	Gr.	Ø mm	VE	€
448002	Tritop-Synthetik-Borsten	2	20	12	3,85
448004		4	25	12	4,05
448006		6	30	12	6,40
448008		8	35	12	6,80
448010		10	40	12	8,50
448012		12	45	12	8,70



Flachpinsel 6. Stärke

preiswerter Pinsel, lackierter Holzstiel mit Aufhängeloch

Bestell-Nr.	Ausführung	B mm	VE	€
528.20	100% schwarze Chinaborsten	20	12	1,20
528.25		25	12	1,40
528.35		35	12	1,60
528.50		50	12	1,95
528.60		60	12	2,35



Flachpinsel 9. Stärke

Malerqualität, 70% Tops, Holzstiel mit Aufhängeloch

Bestell-Nr.	Ausführung	B mm	VE	€
526.25	hochwertiger Borstenmix	30	12	2,85
526.35		40	12	3,65
526.50		50	12	5,60
526.60		60	12	7,65
526.70		75	12	8,75
526.80		100	6	14,45



Flachpinsel Premium 12. Stärke

Malerqualität, 90% Tops, unlackierter Hartholzstiel mit Aufhängeloch

Bestell-Nr.	Ausführung	B mm	VE	€
251020	100% 2-fach gekochte	20	12	2,55
251030	Chongqing-China-Borste	30	12	3,65
251040		40	12	5,40
251050		50	12	7,95
251060		60	12	9,75
251070		70	12	12,45
251080		80	6	15,40
251099		100	6	21,10



Lackier- und Lasurpinsel 9. Stärke

speziell für dünnflüssige Lacke und Lasuren, Hartholzstiel mit Aufhängeloch

Bestell-Nr.	Ausführung	B mm	VE	€
527.25	hochwertige Poly-Mix-Borste	30	12	2,80
527.35		40	12	3,65
527.50		50	12	4,85
527.60		60	12	6,30
527.70		70	12	7,45



Flachpinsel UNICO 9. Stärke

Spitzenqualität mit neuartigen Synthetik-Borsten, Edelstahlzwinge mit Hartholzstiel. Sehr hohe Farbaufnahme und -abgabe. Perfektes Finish. Für alle Farben und Lacke auf Wasserbasis sowie auf Lösemittelbasis einsetzbar. mit Aufhängeloch

Bestell-Nr.	Ausführung	B mm	VE	€
267030	Edelstahlzwinge	30	12	3,05
267040		40	12	3,85
267050		50	12	4,80
267060		60	12	5,65
267070		70	12	6,50



Flachpinsel HaWe TRITOP 12. Stärke

Spitzenqualität mit neuartigen Tritop-Synthetik-Borsten, Edelstahlzwinge mit Hartholzstiel. Sehr hohe Farbaufnahme und -abgabe. Perfektes Finish. Für alle Farben und Lacke auf Wasserbasis sowie auf Lösemittelbasis einsetzbar. mit Aufhängeloch

Bestell-Nr.	Ausführung	B mm	VE	€
461030	Edelstahlzwinge	30	12	3,65
461040		40	12	5,15
461050		50	12	6,50
461060		60	12	7,55
461080		80	12	10,80

PINSEL



Heizkörperpinsel

60% Tops, langer Holzstiel

mit Aufhängeloch

Bestell-Nr.	Ausführung	B mm	VE	€
566.25	hochwertiger Borstenmix	25	12	2,15
566.35		35	12	2,55
566.50		50	12	2,95
566.60		60	12	3,75
566.70		75	12	4,55



Heizkörperpinsel Profi

Malerqualität, 70% Tops langer Holzstiel

mit Aufhängeloch

Bestell-Nr.	Ausführung	B mm	VE	€
568.25	100% 2-fach gekochte	25	12	3,55
568.35	helle Hankow-China-Borste	35	12	3,85
568.50		50	12	5,20
568.60		60	12	5,80
568.70		70	12	7,45



Heizkörperpinsel HaWe TRITOP

mit neuartigen Tritop-Synthetik-Borsten, Edelstahlzwinge mit Hartholzstiel. Sehr hohe Farbaufnahme und -abgabe. Perfektes Finish. Für alle Farben und Lacke auf Wasserbasis sowie auf Lösemittelbasis einsetzbar.

mit Aufhängeloch

Bestell-Nr.	Ausführung	B mm	VE	€
358025	Edelstahlzwinge	25	12	4,85
358035	Tritop-Synthetik-Borsten	35	12	5,05
358050		50	12	6,30
358060		60	12	7,55
358075		70	12	8,20



Heizkörperpinsel Kunststoff

Kunststoffzwinge und Kunststoffstiel. Metallfreie Ausführung, daher auch für empfindliche Oberflächen geeignet. Ideal für Farben, Lacke und lösemittelhaltige Materialien

Bestell-Nr.	Ausführung	B mm	VE	€
140035	helle Chinaborste	35	12	4,90

PINSEL



Fassadenpinsel Premium

Malerqualität, 70% Tops, langer Hartholzstiel

mit Aufhängeloch

Bestell-Nr.	Ausführung	B mm	VE	€
385160	hochwertiger heller Borstenmix	60	6	12,20
385175		75	6	12,65



Fassadenpinsel „Der schnelle Hans“ braucht keine Leiter

Fassadenpinsel mit besonders langem Stiel, Zwinge vernickelt

mit Aufhängeloch

Bestell-Nr.	Ausführung	L cm	B mm	VE	€
566.75	Chinaborste schwarz	75	75	10	15,40



Schrägstrichzieher

Malerqualität, mit Hartholzstiel

mit Aufhängeloch

Bestell-Nr.	Ausführung	B mm	VE	€
428025	100% schwarze, 2-fach gekochte Hankow-China-Borste	25	12	2,55



gerade

Plattpinsel Master

Malerqualität, Hartholzstiel

mit Aufhängeloch

Bestell-Nr.	Ausführung	B mm	VE	€
577.15	gerade	15	12	2,25
577.20	schwarze, 2-fach gekochte	20	12	2,55
577.25	Hankow-China-Borste	25	12	2,95



gekröpft

Plattpinsel Master

Malerqualität, Hartholzstiel

mit Aufhängeloch

Bestell-Nr.	Ausführung	B mm	VE	€
419015	gekröpft	15	12	2,65
419020	schwarze, 2-fach gekochte	20	12	2,85
419025	Hankow-China-Borste	25	12	3,35



Emaillackpinsel

Handwerkerqualität. Für Ausbesserungsarbeiten und zum Anlegen von Proben. Flache Blechzwinge, unlackierter, geschliffener, kurzer Holzstiel.

Bestell-Nr.	Ausführung	Gr	B mm	VE	€
465000	reine Chinaborsten, mehrfach	0	12	12	2,30
465001	gekocht, fächerförmig	1	14	12	2,70
465002	gesteckt	2	16	12	2,90
465003		3	18	12	3,15
465004		4	22	12	3,35



Beizpinsel

Polyamidzwinde, unlackierter, geschliffener Holzstiel für Beizarbeiten

mit Aufhängeloch

Bestell-Nr.	Ausführung	B mm	VE	€
279050	graue Borste	50	12	13,35
279075		75	12	17,75
279100		100	12	26,50



Vertreiber-Pinsel

für Mal- und Imitationstechniken, für marmorieren, genauso wie für Holz- und Steinimitation. Geeignet für Lacke, Öle, Beize und Lasuren

mit Aufhängeloch

Bestell-Nr.	Ausführung	B mm	VE	€
153020	falbe Borste, sehr weich,	20	12	2,95
153025	aber trotzdem sehr elastisch	25	12	3,25
153035	und widerstandsfähig	35	12	4,15
153050		50	12	5,50
153060		60	12	8,05



Pinsel-Satz 5-teilig

besonders geeignet für Öl- und Wasserfarben

SB-verpackt

Bestell-Nr.	Ausführung	VE	€
108.05	langlebige Kusto-Faser, 25, 40, 50, 60, 75 mm	5	9,55



Flachpinsel-Set Premium 3-teilig

Malerqualität 12. Stärke, 90% Tops, Hartholzstiel

SB-verpackt

Bestell-Nr.	Ausführung	VE	€
108.03	hochwertige Borstenmischung, 30, 40, 50 mm	12	11,70



Holzschutzstreicher-Set 3-teilig

Kusto-Stiel, lösemittelbeständig für dünnflüssige Farben und Lasuren

SB-verpackt

Bestell-Nr.	Ausführung	VE	€
108.04	hochwertige Borstenmischung, 70, 100, 120 mm	6	8,95

PINSEL



Hobby-Pinsel-Sortiment 6-tlg.

100% Chinaborste, der universelle Helfer für Haushalt und Hobby je 1 Strichzieher Gr. 2, 8, 10 und je 1 Schulmalpinsel Gr. 2, 4, 6

SB-verpackt

Bestell-Nr.	Ausführung	VE	€
108.06	100% Chinaborste	10	3,25



Ausbesserungspinsel-Set 3-tlg.

100% dunkle Chinaborste, für kleine Ausbesserungsarbeiten mit Farbe und Lack

SB-verpackt

Bestell-Nr.	Ausführung	VE	€
108.08	je 1x Gr. 4, 6, 8	10	2,45



Strichzieher/Gussowpinsel-Set 6-tlg.

100% helle Chinaborste, hervorragende Eignung als Mal- und Schriftenpinsel, in der Lack-, Öl- und Wasserfarbentechnik

SB-verpackt

Bestell-Nr.	Ausführung	VE	€
108.09	je 1x Gr. 2, 4, 6, 8, 10, 12	10	2,95



Ölmalpinsel Schulmalpinsel

flache, weiße Borsten mit Aluminiumzwingen, kurze rohe Holzstiele. Hervorragend geeignet für Öl- und Wasserfarbentechnik

Bestell-Nr.	Ausführung	Gr	VE	€
981004	mit Aluminiumzwinge	4	12	1,50
981006		6	12	1,30
981008		8	12	1,45
981010		10	12	1,55
981012		12	12	1,70
981014		14	12	2,20
981016		16	12	2,50
981018		18	12	2,85
981020		20	12	3,45

Verkaufsaufsteller für Ölmalpinsel finden Sie auf Seite 407

PINSEL



Flächenstreicher BASIC

100% helle Hankow-Borste, 60% Tops, Kusto-Körper

mit Aufhängeloch

Bestell-Nr.	Ausführung	L mm	B mm	VE	€
652.07	Kusto-Griff mit Eimerhaken	70	30	12	4,50
652.10		100	30	12	5,10
652.12		120	30	12	5,65



Flächenstreicher TRITOP Universal

neuartige Tritop-Synthetik-Borsten, Edelstahlzwinge mit Hartholzstiel.

Sehr hohe Farbaufnahme und -abgabe. Perfektes Finish. Für alle Farben und Lacke auf Wasserbasis sowie auf Lösemittelbasis einsetzbar

mit Aufhängeloch

Bestell-Nr.	Ausführung	L mm	B mm	VE	€
651.10	Holzgriff mit Eimerhaken	100	30	6	10,60
651.12		120	30	6	11,70



Flächenstreicher HOLZSCHUTZ

hochwertiger Kusto-Borsten-Mix, speziell für dünnflüssige Lacke und Lasuren geeignet

mit Aufhängeloch

Bestell-Nr.	Ausführung	L mm	B mm	VE	€
653.10	Kusto-Griff mit Eimerhaken	100	30	12	8,60
653.12		120	40	12	11,70



Rundquaste / Annetzquaste

Naturfibre-Besatz, hitzebeständig, große Flüssigkeitsaufnahme, mit Eimerhaken

mit Aufhängeloch

Bestell-Nr.	Ausführung	Ø mm	VE	€
3310.0	rund	80	12	7,85



6022.0 6023.0

Deckenbürste

roher Holzkörper, mit Eimerhaken

mit Aufhängeloch

Bestell-Nr.	Ausführung	L mm	B mm	VE	€
6022.0	Standard, PP-Besatz	170	70	12	4,05
6023.0	Teerbürste, Naturfibre, hitzebeständig	170	70	12	6,30



Deckenbürste DUHALON

Kunststoffkörper, spezielle, hochwertige PVC Mischborsten vorgeschlitzt, große Flüssigkeitsaufnahme

mit Aufhängeloch

Bestell-Nr.	Ausführung	L mm	B mm	VE	€
6024.0	oval, mit Eimerhaken	180	80	6	8,20



Tiefgrundbürste

Kunststoffkörper mit Eimerhaken, hochwertige Silverprenbesteckung PP, lösungsmittelbeständig, in Papphülle

mit Aufhängeloch

Bestell-Nr.	Ausführung	L mm	B mm	VE	€
7100.0	eckige Form	170	75	12	5,35



Heizkörper-Walze Velour

Florhöhe 4 mm. Hochwertiger Bezug aus Schurwolle, gute Farbaufnahme, gleichmäßige Farbabgabe. Gut geeignet für hochviskose und stark lösungsmittelhaltige Medien, eckenausrollend.

2 St im SB-Beutel

Bestell-Nr.	Ausführung	Ø mm	B mm	VE	BE	€
6111.2	2 St im SB-Btl.	25	100	10	Btl	3,85



Heizkörper-Walze HaWe-Filt

Florhöhe 5 mm. Neuartiger, hochverdichteter Filtbezug mit hervorragenden Eigenschaften für wasser- und lösemittelverdünnbare Lacke. Ausgezeichnet für wässrige Lacke, Kunstharzlacke, Rostschutzfarben und Polyester geeignet, eckenausrollend.

Bestell-Nr.	Ausführung	Ø mm	B mm	VE	BE	€
506401	2 St im SB-Btl.	27	100	20	Btl	4,05
4111.8	10 St in Kusto-Box	27	100	5	Box	17,55



Heizkörper-Walze Microstar

Florhöhe 9 mm. Hochwertiger Mikrofaserbezug mit extrem hoher Aufnahmefähigkeit. Perfekte Farbhaltung, für streifenfreie Oberflächen. Hervorragend für Tiefgründe, Imprägnierungen, Lasuren und wässrige Lacke geeignet, eckenausrollend.

Bestell-Nr.	Ausführung	Ø mm	B mm	VE	BE	€
500961	2 St im SB-Btl.	35	100	20	Btl	3,35
4111.6	10 St in Kusto-Box	35	100	5	Box	11,40



Heizkörper-Walze Polyester-Schaum lösemittelfrei geschäumt, gerade Form.

Feinste Poren, hohe Stauchhärte. Für wässrige und schwach lösemittelhaltige Kunstharzlacke geeignet, eckenausrollend.

Bestell-Nr.	Ausführung	Ø mm	B mm	VE	BE	€
6111.7	2 St im SB-Btl.	35	110	5	Btl	3,05
6111.5	10 St in Kusto-Box	35	110	1	Box	14,35
6111.9	2 St im SB-Btl.	35	55	5	Btl	2,45
502604	20 St in Kusto-Box	35	55	5	Box	19,55

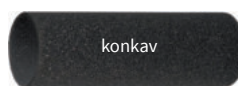

Heizkörper-Walze konkave Rundung

Polyester-Schaum lösemittelfrei geschäumt. Feinste Poren, hohe Stauchhärte. Durch die beidseitige Abrundung nach innen (konkave Rundung) gehören Ansätze und Rollerspuren der Vergangenheit an. Daher hervorragend für hochwertige, streifenfreie Endlackierungen geeignet. Für wässrige und schwach lösemittelhaltige Kunstharzlacke geeignet, eckenausrollend.

Bestell-Nr.	Ausführung	Ø mm	B mm	VE	€
502681	2 St im SB-Btl, konkave Form	35	110	20	4,15
4111.7	10 St in Kusto-Box, konkave Form	35	110	5	14,05



Heizkörper-Walze Greenline

Florhöhe 13 mm. Bester Polyamid-Bezug, sehr hochwertige Webware mit optimaler Farbaufnahme und gesteuerter Farbabgabe für den professionellen Einsatz. Hohe Effizienz mit perfekten Oberflächenergebnissen. Hervorragend für Dispersionen, Latexfarben und Rostschutz geeignet, eckenausrollend.

2 St im SB-Folienbeutel

Bestell-Nr.	Ausführung	Ø mm	B mm	VE	€
500901	Greenline	43	100	20	4,15

HEIZKÖRPERWALZEN



Heizkörper-Walze Gelbfaden

Florhöhe 12 mm. Polyacryl-Bezug für gute

Oberflächenergebnisse. Geeignet für Anstricharbeiten mit

Fassaden- und Wandfarben auf glatten bis leicht strukturierten Untergründen.

Bestell-Nr.	Ausführung	Ø mm	B mm	VE	€
6111.4	2 St im SB-Btl.	35	100	10	2,75
4111.4	10 St in Kusto-Box	35	100	5	9,75



Heizkörper-Walze TripleRed

Florhöhe 12 mm. Sehr guter, kurzfloriger, gewebter

Polyamid-Bezug mit hoher Farbaufnahme und gesteuerter Farbabgabe und perfekte, gleichmäßige Oberflächenergebnisse ohne Streifen. Sehr gute Eignung für Dispersions- und Latexfarben auf glatten bis leicht strukturierten Untergründen, eckenausrollend.

Bestell-Nr.	Ausführung	Ø mm	B mm	VE	€
506681	2 St im SB-Btl.	30	100	20	3,55
4111.5	10 St in Kusto-Box	30	100	5	12,10



560.03



560.04

Ersatz-Bügel

mit Aufhängeloch

Bestell-Nr.	Ausführung	L mm	B mm	Ø mm	VE	€
560.03	für Heizkörperroller	420	90	6	5	2,45
560.04	für Mini-Heizkörperroller	190	55	6	5	2,00



6011.2

6011.4



6011.7

5272.0

Heizkörperroller

komplett mit Steckbügel Ø 6 mm

mit Aufhängeloch

Bestell-Nr.	Ausführung	L mm	B mm	Ø mm	VE	€
6011.2	Velour 4 mm	420	100	25	10	3,45
6011.4	Gelbfaden 12 mm	420	100	35	10	3,85
6011.7	Polyester superfein	420	110	35	10	4,15
5272.0	Polyester fein	200	55	35	10	3,55

MALERWALZEN



Maler-Walze Nylon

Florhöhe 7 mm. Erstklassiger Nylonbezug mit hervorragender Farbaufnahme und sehr guter Farbabgabe. Perfekte Oberflächen bei Arbeiten mit hochviskosen und stark lösemittelhaltigen Epoxid- und 2K-Lacken, Rostschutzfarben, Kunstharzlacken und Polyester. Ideal zur Bodenversiegelung einsetzbar.

Bestell-Nr.	Ausführung	Ø mm	B mm	VE	€
130765	Nylon	60	180	10	7,00
130767		60	250	10	8,25



Maler-Walze HaWe-Filt

Florhöhe 5 mm. Neuartiger, hochverdichteter Filtbezug mit hervorragenden Eigenschaften für wasser- und lösemittelverdünnbare Lacke. Ausgezeichnet für wässrige Lacke, Kunstharzlacke, Rostschutzfarben und Polyester geeignet.

Bestell-Nr.	Ausführung	Ø mm	B mm	VE	€
136405	HaWe-Filt, harter Kern	58	180	10	7,55



Maler-Walze Microstar

Florhöhe 9 mm. Hochwertiger Mikrofaserbezug mit extrem hoher Aufnahmefähigkeit. Perfekte Farbhaltung, für streifenfreie Oberflächen. Hervorragend für Tiefgründe, Imprägnierungen, Lasuren und wässrige Lacke geeignet.

Bestell-Nr.	Ausführung	Ø mm	B mm	VE	€
130965	Microstar, harter Kern	66	180	10	6,20
130967		66	250	10	7,65

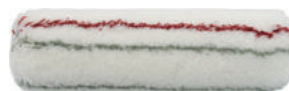

Maler-Walze Classic

Florhöhe 18 mm. Stabilisierter Polyacryl-Bezug mit guter Farbaufnahme und konstanter Farbabgabe für gute und gleichmäßige Oberflächenergebnisse. Geeignet für Fassaden-, Dispersions- und Latexfarben.

Bestell-Nr.	Ausführung	Ø mm	B mm	VE	€
2618.4	Polyacryl, harter Kern	80	180	10	7,10
2625.4		80	250	10	8,50
2627.4	Polyacryl, Polsterung 4 mm eckenausrollend	88	270	10	10,70



Maler-Walze TripleRed

Sehr guter, langfloriger, gewebter Polyamid-Bezug mit hoher Farbaufnahme und gesteuerter Farbabgabe für den professionellen Dauereinsatz. Sehr hohe Effizienz mit hervorragenden Oberflächenergebnissen. Sehr gute Eignung für Dispersions- und Latexfarben auf glatten bis leicht strukturierten Untergründen.

Bestell-Nr.	Ausführung	Ø mm	B mm	VE	€
136685	harter Kern, Florhöhe 12 mm	72	180	10	6,30
136687		72	250	10	8,05
176697	harter Kern, Florhöhe 18 mm	85	250	10	9,25



Mammut-Walze Greenline

Florhöhe 21 mm. Bester Polyamid-Bezug, sehr hochwertige Webware mit optimaler Farbaufnahme und gesteuerter Farbabgabe für den professionellen Einsatz. Höchste Effizienz mit perfekten Oberflächenergebnissen. Hervorragend für Fassadenfarben und Dispersionen geeignet.

Bestell-Nr.	Ausführung	Ø mm	B mm	VE	€
170917	Greenline, harter Kern	96	250	10	10,80



Fassaden-Walze Greenline

Florhöhe 21 mm. Bester Polyamid-Bezug, sehr hochwertige Webware mit optimaler Farbaufnahme und gesteuerter Farbabgabe für den professionellen Einsatz. Höchste Effizienz mit perfekten Oberflächenergebnissen. Hervorragend für Fassadenfarben und Dispersionen geeignet.

Bestell-Nr.	Ausführung	Ø mm	B mm	VE	€
400915	Greenline, Polsterung 8 mm,	102	200	10	11,10
400917	eckenausrollend	102	270	10	13,75



Ersatz-Bügel

mit Aufhängeloch

Bestell-Nr.	Ausführung	L mm	B mm	Ø mm	VE	€
560.01	für Farbroller	280	180	8	10	3,15
560.02		290	250	8	10	3,75



2618.2
2625.2



2627.2

Farbroller

Florhöhe 18 mm, komplett mit Steckbügel Ø 8 mm, Classic-Roller, Polyacryl

mit Aufhängeloch

Bestell-Nr.	Ausführung	Ø mm	B mm	VE	€
2618.2	Standard	80	180	10	10,20
2625.2		80	250	10	12,85
2627.2	gepolstert, eckenausrollend	88	270	10	14,45



Farbroller

komplett mit Steckbügel Ø 6 mm, (Einwegroller)
Vestanbesatz für einfache Beschichtungsarbeiten, Bitumen

Bestell-Nr.	Ausführung	Ø mm	B mm	VE	€
1224.6	Economic	80	240	10	4,85

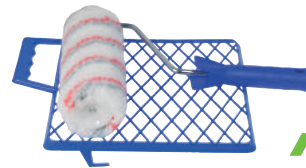

1018.1
1225.1



1225.5

Heimwerkerroller-Garnitur

Vestanbesatz Florhöhe 20 mm, komplett mit Steckbügel Ø 8 mm und Abstreifgitter, für einfache Beschichtungsarbeiten

Bestell-Nr.	Ausführung	Ø mm	B mm	VE	€
1018.1	Set klein	80	180	5	9,05
1225.1	Set groß	80	250	5	11,00
1225.5	Ersatz-Farbroller	80	250	10	8,75



7201.6



7223.0

Abstreifgitter

Bestell-Nr.	Ausführung	L mm	B mm	VE	€
7201.5	Kunststoff, lösungsmittelfest	250	220	10	1,95
7201.6	bruchsicher	290	270	10	2,55
7223.0	verzinkter Welldraht, sehr stabil	300	260	10	5,00

MALERWERKZEUGE



6011.8

6011.9

Lackier-Set

mit Polyesterschaum-Lackierroller und Kusto-Wanne

mit SB-Öse

Bestell-Nr.	Ausführung	Ø mm	B mm	VE	€
6011.8	mit Wanne 165 x 310	35	110	10	4,65
6011.9	mit Wanne 130 x 230	35	55	10	4,35



570.18

570.20
570.25

Farbwanne

Bestell-Nr.	Ausführung	L mm	B mm	VE	€
570.18	Kusto	310	165	10	2,10
570.20		360	280	10	3,35
570.25		380	340	10	5,10



Universal-Eimer für Farbroller
formstabiler Kusto, mit Literskala

Bestell-Nr.	Ausführung	L mm	B mm	H mm	ltr	VE	€
170.12	oval	330	245	250	12	1	6,80



Rührstab

aus bruchsicherem, lösemittelbeständigem Kunststoff. Mit Lochung für schnelles und sauberes Umrühren von Lasuren, Lacken und Farben.

Bestell-Nr.	Ausführung	L mm	VE	€
70.800	mit Einhängenhaken	275	10	1,30

MALERWERKZEUGE



Teleskopstange Alu

stabiles, profiliertes und damit verwindungssteifes Rundrohr aus Aluminium mit Überwurfmutter zum schnellen Verstellen und Verriegeln. Konus passend für alle handelsüblichen Griffe.

Bestell-Nr.	Ausführung	VE	€
80.135	80 - 135 cm ausziehbar mit M8 Gewindebuchse	10	13,35
80.200	115 - 200 cm ausziehbar mit M8 Gewindebuchse	10	17,00



Teleskopverlängerung

Metallrohr mit Kunststoffmantel

Bestell-Nr.	Ausführung	VE	€
2627.6	115 - 200 cm ausziehbar	1	7,35



Maleraabstauber

zum Reinigen empfindlicher Oberflächen vor der Beschichtung.

Bestell-Nr.	Ausführung	L mm	B mm	VE	€
70.221	PP, mit Holzgriff	170	25	12	3,75

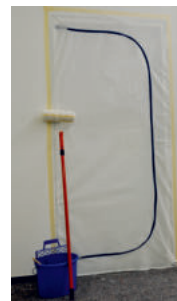

Staubschutztüre HaWe

für alle Türmaße bis 2,20 x 1,10 m geeignet. Aus staubdichtem Polypropylen-Vlies. Reißverschluss ist beidseitig zu öffnen. Befestigung mittels geeignetem Klebeband. Wiederverwendbar. Die günstige Lösung um den staubigen Arbeitsraum vom sauberen Wohnbereich zu trennen

SB-verpackt

Bestell-Nr.	Ausführung	L m	B m	VE	€
758.50	mit Reißverschluss	2,20	1,10	20	9,15

TAPEZIERWERKZEUGE



Tapetenstachelwalze

Kunststoffwalze mit Stahlnägeln. Zum Perforieren von Wandbelägen für besseres und schnelleres Einweichen.

Bestell-Nr.	Ausführung	B mm	VE	€
70.850	mit Teleskopstiel 52-93 cm	150	10	22,85



Tapetenwischer

mit harten, hellen PVC-Borsten

mit Aufhänge Loch

Bestell-Nr.	Ausführung	L mm	VE	€
70.143	zum Andrücken und Glattstreichen	300	6	7,45



Andrückroller

PU-Schaum 45 x 150 mm

mit Aufhänge Loch

Bestell-Nr.	Ausführung	VE	€
70.203	inkl. Bügel	10	5,70



Nahtrroller

Hartkunststoff, konische Form Ø 35 mm

mit Aufhänge Loch

Bestell-Nr.	Ausführung	VE	€
70.210	inkl. Bügel	10	3,95



Tapezierschere

SB-verpackt

Bestell-Nr.	Ausführung	L mm	VE	€
70.427	rostfrei	275	12	11,20

MALERZUBEHÖR



Schutz-Overall HaWe weiß, mit Kapuze

55 gr/m², atmungsaktiv, kräftige Ausführung, Gummizug in Arm, Bein und Hüfte. Verwendbar bei Schmutz- und Reparaturarbeiten, sowie als Besucheroverall einsetzbar

SB-verpackt

Bestell-Nr.	Ausführung	Gr	VE	€
251.40	PP, Polypropylen-Overall	XL	5	8,65
251.63		XXL	5	8,65
251.82		XXXL	5	8,65



EN ISO 13982-1:2004+A1:2010

EN 13034:2005+A1:2009



Typ 5



Typ 6



0302

EN ISO 13688

Schutz-Overall HaWe weiß, mit Kapuze

60 gr/m², atmungsaktiv, kräftige Ausführung, Gummizug in Arm, Bein und Hüfte. Ideal für Maler- und Lackierarbeiten, chemische und chemikalische Arbeiten Schutzklasse Kat. III

SB-verpackt

Bestell-Nr.	Ausführung	Gr	VE	€
251.56	SMS 3-schichtiges Material	XL	5	12,35
251.74		XXL	5	12,35
251.98		XXXL	5	12,35



Überziehschuh HaWe weiß

passend für alle Schuhgrößen, leicht überziehbar

20 Stück in Spenderbox

Bestell-Nr.	Ausführung	VE	€
251.94	Polyethylen mit Gummizug	5	13,65

ABDECKPLANEN



Abdeckplane

Leichtplane aus recyclefähigem PE. Zum Abdecken im Innenbereich. Schützt vor Staub, Farbe, Schmutz und Nässe

gefaltet im Polybeutel

Bestell-Nr.	Ausführung	L m	B m	my	VE	€
6060.2	transparent	4	5	9	5	2,30
6060.5		4	12,5	9	5	4,70



Abdeckplane

Profiplane, begehbar aus recyclefähigem PE, für Handwerk, Hobby und Garten

gefaltet im Polybeutel

Bestell-Nr.	Ausführung	L m	B m	my	VE	€
6061.2	transparent	4	5	15	5	3,05
6061.5		4	12,5	15	5	7,10



Bauplane

aus recyclefähigem PE, hohe Reißfestigkeit, auch für den Außenbereich

gefaltet im Polybeutel

Bestell-Nr.	Ausführung	L m	B m	my	VE	€
6062.2	transparent	4	5	50	5	7,10
6062.5		4	12,5	50	5	17,40



Malerfolie

aus recyclefähigem PE. Dünne Ausführung zum Abdecken von Möbeln und wenig beanspruchten Fußböden

auf Rolle im Polybeutel

Bestell-Nr.	Ausführung	L m	B m	my	VE	€
6063.1	transparent	2	50	9	5	7,55

1 my = 0,001 mm

GEWEBEPLANEN



Gewebeplane

grün/blau, ca. 75 gr./qm

randverstärkt mit Ösen im Abstand von 1 m, reissfest, wasserdicht, umweltfreundlich

Bestell-Nr.	Ausführung	VE	€
604.23	Schnittmaß 2 x 3 m	20	5,85
604.34	Schnittmaß 3 x 4 m	10	11,40
604.46	Schnittmaß 4 x 6 m	5	22,65
604.68	Schnittmaß 6 x 8 m	3	46,00
604.81	Schnittmaß 8 x 10 m	2	66,60

Holzabdeckplane

grün/blau ca. 75 gr./qm

speziell zum Abdecken von Holzstössen

Bestell-Nr.	Ausführung	VE	€
604.21	Schnittmaß 2 x 10 m	4	17,30

Vom Schnittmaß sind ca. 15 cm für Randverstärkung abzuziehen!



Gewebeplane

Extra-Stark, blau/silber, ca. 200 gr./qm

UV-stabilisiert, randverstärkt mit Ösen im Abstand von 1 m, verstärkte Eckösen, reissfest, wasserdicht, umweltfreundlich

Bestell-Nr.	Ausführung	VE	€
624.34	Schnittmaß 3 x 4 m	5	34,90
624.46	Schnittmaß 4 x 6 m	2	60,20
624.68	Schnittmaß 6 x 8 m	2	116,00
624.81	Schnittmaß 8 x 10 m	2	181,00
624.12	Schnittmaß 10 x 12 m	1	260,00

Holzabdeckplane

Extra-Stark, blau/silber, ca. 200 gr./qm

speziell zum Abdecken von Holzstössen

Bestell-Nr.	Ausführung	VE	€
624.21	Schnittmaß 2 x 10 m	2	51,40

Vom Schnittmaß sind ca. 15 cm für Randverstärkung abzuziehen!



Packdecke

Die Universal-Schutzdecke zum Abdecken und Transportieren. Bei Handwerksarbeiten, bei Maler- und Tapezierarbeiten, als Schutz Ihrer Autositze, oder als universelle Freizeitdecke. Beidseitig vollflächig versteppt. im PE-Beutel

Bestell-Nr.	Ausführung	L m	B m	VE	€
615.20	Baumwoll-Mischvlies, ca. 320 gr/m ²	2,1	1,4	20	10,50

ABDECKEN



 hergestellt in Deutschland

Abdeckvlies HaWe Professional

ca. 250 gr/qm. Zum Abdecken von Oberflächen, glatten Böden, Kunststoffböden, Parkettböden, Teppichböden und Werkstattböden. Das Baumwollvlies saugt wie ein Schwamm: Farben, Öl, Wasser, Gips uvm. Die Unterseite ist beschichtet mit einer Antirutsch-Folie. Nichts kann durchdringen, nichts kann weglaufen oder verschmieren. Gibt Beinen, Geräten, Leitern festen Halt, auch im Treppenbereich.

Bleibt auch in zugigen Räumen ohne zusätzliche Fixierung liegen

auf Rollen

Bestell-Nr.	Ausführung	L m	B m	VE	€
606.10	thermofixierte Vliesstoffe	10	1	50	19,25
606.25		25	1	24	40,40
606.50		50	1	12	84,80



 hergestellt in Deutschland

Abdeckvlies HaWe Professional

ca. 250 gr/qm. Zum Abdecken von Oberflächen, glatten Böden, Kunststoffböden, Parkettböden, Teppichböden und Werkstattböden. Das Baumwollvlies saugt wie ein Schwamm: Farben, Öl, Wasser, Gips uvm. Die Unterseite ist beschichtet mit einer Antirutsch-Folie. Nichts kann durchdringen, nichts kann weglaufen oder verschmieren. Gibt Beinen, Geräten, Leitern festen Halt, auch im Treppenbereich.

Bleibt auch in zugigen Räumen ohne zusätzliche Fixierung liegen **gefaltet im PE-Beutel**

Bestell-Nr.	Ausführung	L m	B m	VE	€
606.41	thermofixierte Vliesstoffe	4	1	5	10,00



Baufolie

aus Polyäthylen, transluzent, Folie auf 1 m Breite gefaltet

auf Rollen

Bestell-Nr.	Ausführung	L m	B m	my	VE	€
2.5050	Typ 100	50	2	50	1	26,80
2.5100	Typ 200	50	2	100	1	58,10
4.5200	Typ 400	50	4	200	1	209,00



Abdeckpapier

ca. 100 gr/m², saugfähig.

Zum Abdecken bei allen Streich-, Staub-, Tapezier- und Schmutzarbeiten

auf Rollen

Bestell-Nr.	Ausführung	L m	B m	VE	€
60.120	100% Recyclingpapier	20	1	5	9,80

ABDECKEN



Schutzfolie

selbstklebend, vollflächige Standardfolie für diverse kurzfristige Abdeckarbeiten im Innen- und Außenbereich. Zum Schutz bei Maler-, Gips- und Fassadenreinigungsarbeiten. Auf Glas- und Steinflächen, Teppichböden, Treppen.

Hinweis: Vorsicht bei porösen Untergründen, wie Marmor und Kalkstein (Terrakotta) und verwitterten PVC-Untergründen. Vor Verwendung an nicht sichtbaren Stellen eine Test- und Probeverklebung (mind. 24 Std.) vornehmen.

Direkte Sonneneinstrahlung vermeiden.

Bestell-Nr.	Ausführung	L m	B cm	my	VE	€
3813.2	blau	100	50	50	1	43,90
3813.3	transparent	100	50	50	1	43,90

MÜLLSÄCKE



Müllsäcke HaWe
ca. 35 ltr. mit Zugband
auf Rolle mit Banderole
545 x 620 + 50 mm

20 St/Rolle

Bestell-Nr.	Ausführung	my	VE	€
603.35	Zuziehsack	28	24	4,55



Müllsäcke HaWe
ca. 60 ltr. mit Zugband
auf Rolle mit Banderole
640 x 710 + 50 mm

15 St/Rolle

Bestell-Nr.	Ausführung	my	VE	€
603.60	Zuziehsack	30	24	4,90



Müllsäcke HaWe
ca. 120 ltr.
auf Rolle mit Banderole,
1100 x 700 mm

10 St/Rolle

Bestell-Nr.	Ausführung	my	VE	€
603.64	Zuziehsack	35	20	6,20



Schwergoodsäcke HaWe
ca. 90 ltr.
Extra stark für schwere Abfälle
1000 x 400 + 200 mm

5 St/Pac

Bestell-Nr.	Ausführung	my	VE	€
109.90	gefaltet	100	24	5,60

MÜLLSÄCKE



Müllsäcke HaWe
ca. 120 ltr.
auf Rolle mit Banderole,
1100 x 700 mm

25 St/Rolle

Bestell-Nr.	Ausführung	my	VE	€
109.17	Typ 60	40	10	10,70
109.47	Typ 100	70	16	19,70



109.54



109.24

Müllsäcke HaWe
ca. 240 ltr.
Seitenfaltensack

Bestell-Nr.	Ausführung	Farbe	my	VE	€
109.54	1250 x 600 + 400 mm, 10 St/Rolle	schwarz	60	10	9,05
109.24	1350 x 650 + 550 mm, 5 St/Rolle	blau	70	10	9,65



Papiersäcke

ca. 120 ltr.
zum Entsorgen von Grüngutabfällen. Aus 100% Recyclingpapier - der Umwelt zuliebe,
besonders reißfest und haben eine gute Nassfestigkeit.
700 x 950 + 220 mm

5 St/Pac

Bestell-Nr.	Ausführung	gr	VE	€
109.77	Kraftpapier	70/qm	20	13,65



Müllsack HaWe

Extra groß ca. 2.100 ltr.
Zum Entsorgen von Dämmmaterial wie z.B. Glaswolle, Styropor usw.
Seitenfaltensack 2100 x 1200 + 800 mm

6 St/Pac

Bestell-Nr.	Ausführung	my	VE	€
109.99	transparent	38	5	19,80

Das Müllsack-Display finden Sie auf Seite 408

ARBEITSHANDSCHUHE



Arbeitshandschuhe

Innenhand gefüttert, mit Stulpe, feuchtigkeitsabweisend.

mit SB-Aufhänger

Bestell-Nr.	Ausführung	Gr	VE	€
542113	Kunstleder	11	12	4,45

ARBEITSHANDSCHUHE



Arbeitshandschuhe HaWe Driver

eingenähter Gummizug im Handrücken. Doppelnah.

mit SB-Aufhänger

Bestell-Nr.	Ausführung	Gr	VE	€
006608	Rinds-Vollleder	8	12	7,35
006609		9	12	7,35
006610		10	12	7,35
006611		11	12	7,35



Arbeitshandschuhe

Innenhand gefüttert, mit Stulpe, handflächenverstärkt.

mit SB-Aufhänger

Bestell-Nr.	Ausführung	Gr	VE	€
574124	Möbelleder	10,5	12	5,80



Arbeitshandschuhe Zirkon

Gummizug, kurze Stulpe.

mit SB-Aufhänger

Bestell-Nr.	Ausführung	Gr	VE	€
220010	Ziegenleder, Spandex-Handrücken	10	12	13,65
220011		11	12	13,65



Arbeitshandschuhe HaWe Bison

schwere Qualität, mit Stulpe.

mit SB-Aufhänger

Bestell-Nr.	Ausführung	Gr	VE	€
574010	Rindkernspaltleder	10	12	6,80



Arbeitshandschuhe HaWe Multi-Max

elastischer Bund mit Klettverschluss.

mit SB-Aufhänger

Bestell-Nr.	Ausführung	Farbe	Gr	VE	€
879.08	Ziegen-Vollleder,	gelb	8	12	6,20
879.09	Stretch-Spandex-Handrücken	rot	9	12	6,20
879.10		blau	10	12	6,20
879.11		schwarz	11	12	6,20



Arbeitshandschuhe HaWe Granat

Innenhand gefüttert, gummierte Stulpe, sehr strapazierfähig.

mit SB-Aufhänger

Bestell-Nr.	Ausführung	Gr	VE	€
007509	Rindvollleder	9	12	9,75
007510		10	12	9,75
007511		11	12	9,75



Arbeitshandschuhe HX 50

gepolsterte Handinnenfläche und Knöchelschutz, zusätzliche Verstärkung an den beanspruchten Stellen

mit SB-Aufhänger

Bestell-Nr.	Ausführung	Gr	VE	€
168.08	Spandex und weiches Synthetikleder	8	12	7,95 AV

ARBEITSHANDSCHUHE



EN388



CAT2
2110X

Arbeitshandschuhe Shock-Control

gepolsterte und verstärkte Handinnenfläche, vibrationsgedämpft. mit SB-Aufhänger

Bestell-Nr.	Ausführung	Gr	VE	€
179.09	PU-Leder, Elaston, Vinyl	9	12	16,60
179.10		10	12	16,60
179.11		11	6	16,60



EN388



4131X

Arbeitshandschuhe HaWe HEXAFLEX ULTRA

nahtloser Feinstrickhandschuh mit Nitrilnoppen. Atmungsaktiv und wasserabweisend. Beschichtung: Nitril-PU-Mikroschaum mit Nitrilnoppen mit SB-Aufhänger

Bestell-Nr.	Ausführung	Gr	VE	€
355.08	Polyamid (Nylon), Spandex	8	12	4,65
355.09		9	12	4,65
355.10		10	12	4,65
355.11		11	12	4,65



EN388



3131X

Arbeitshandschuhe HaWe HEXAFLEX

nahtloser Feinstrickhandschuh. Atmungsaktiv und wasserabweisend. Beschichtung: Nitril-PU-Mikroschaum mit SB-Aufhänger

Bestell-Nr.	Ausführung	Gr	VE	€
244.07	Polyamid (Nylon), Spandex	7	12	3,95
244.08		8	12	3,95
244.09		9	12	3,95
244.10		10	24	3,95
244.11		11	12	3,95
244.12		12	12	3,95



EN388



3131X

Arbeitshandschuhe HaWe HEXAFLEX 12-Paar-Pack

nahtloser Feinstrickhandschuh. Atmungsaktiv und wasserabweisend. Beschichtung: Nitril-PU-Mikroschaum

Bestell-Nr.	Ausführung	Gr	VE	€
844.08	Polyamid (Nylon), Spandex, 12-Paar-Pack	8	12	42,10
844.09		9	12	42,10
844.10		10	12	42,10
844.11		11	12	42,10

ARBEITSHANDSCHUHE



EN388



4121

Arbeitshandschuhe HaWe Neon

nahtloser Handschuh mit Strickbund. Sicherer Griff bei rutschigen Gegenständen. Beschichtung: gesandete Nitrilbeschichtung mit SB-Aufhänger

Bestell-Nr.	Ausführung	Gr	VE	€
275.08	Polyester	8	12	3,90
275.09		9	12	3,90
275.10		10	12	3,90
275.11		11	12	3,90
275.12		12	12	3,90



EN388



4131X

Handschuhe HaWe Aqua 100

höchste Abriebfestigkeit durch Doppelbeschichtung. Öl- und wasserabweisend. Beschichtung: 3/4 Nitril-Beschichtung, sowie zusätzlich gesandete Nitril-Beschichtung mit SB-Aufhänger

Bestell-Nr.	Ausführung	Gr	VE	€
263.08	Polyamid (Nylon)	8	12	4,85
263.09		9	12	4,85
263.10		10	12	4,85
263.11		11	12	4,85



EN388



3121X

Arbeitshandschuhe HaWe Aircon

nahtloser Feinstrick-Hands Schuh mit Klimafunktion/temperatenausgleichend. Sehr Atmungsaktiv. Beschichtung: Nitrilschaum mit SB-Aufhänger

Bestell-Nr.	Ausführung	Gr	VE	€
467.08	Viskose aus Bambusfaser, Elastan	8	12	4,85
467.09		9	12	4,85
467.10		10	12	4,85
467.11		11	12	4,85



EN388



2111X

Montagehandschuhe HaWe Special Lite

extrem dünner Feinstrickhandschuh, touchscreenfähig. Beschichtung: Polyurethan (PU) mit SB-Aufhänger

Bestell-Nr.	Ausführung	Gr	VE	€
050.08	Polyamid (Nylon)	8	12	3,85
050.10		10	12	3,85



Arbeitshandschuhe NYLOTEX
Feinstrick mit Strickbund. Extreme Griffigkeit. Rutschfreies und sicheres Arbeiten.
Beschichtung: Latex schrumpfgeraut **mit SB-Aufhänger**

Bestell-Nr.	Ausführung	Gr	VE	€
330.08	Nylon	8	12	2,85
330.09		9	12	2,85
330.10		10	24	2,85
330.11		11	12	2,85



Arbeitshandschuhe NYLOTEX 12-Paar-Pack
Feinstrick mit Strickbund. Extreme Griffigkeit. Rutschfreies und sicheres Arbeiten.
Beschichtung: Latex schrumpfgeraut

Bestell-Nr.	Ausführung	Gr	VE	€
812.08	Nylon, 12-Paar-Pack	8	1	29,20
812.09		9	1	29,20
812.10		10	1	29,20
812.11		11	1	29,20



Nylon-Strickhandschuhe HaWe Stukky
optimales Tastempfinden und höchste Fingerfertigkeit.
Beschichtung: Polyurethan (PU) **mit SB-Aufhänger**

Bestell-Nr.	Ausführung	Gr	VE	€
413.08	Polyamid (Nylon)	8	12	2,30
413.09		9	12	2,30
413.10		10	12	2,30
413.11		11	12	2,30



Nylon-Strickhandschuhe HaWe Stukky
optimales Tastempfinden und höchste Fingerfertigkeit.
Beschichtung: Polyurethan (PU) **mit SB-Aufhänger**

Bestell-Nr.	Ausführung	Gr	VE	€
426.07	Polyamid (Nylon)	7	12	2,30
426.08		8	12	2,30
426.09		9	12	2,30
426.10		10	12	2,30
426.11		11	12	2,30



Schnittschutz-Handschuhe HaWe Stufe D
mit Strickbund. Extrem schneidfestes Material, reißfest, hohe Beständigkeit
gegen Abrieb und Feuchtigkeit.
Beschichtung: Polyurethan (PU) **mit SB-Aufhänger**

Bestell-Nr.	Ausführung	Gr	VE	€
280.08	Spezialgarn	8	12	7,75
280.09		9	12	7,75
280.10		10	12	7,75
280.11		11	12	7,75



Noppenhandschuhe
Strickhandschuhe, beidseitig tragbar.
Beschichtung: PVC-Punktbenopung **mit SB-Aufhänger**

Bestell-Nr.	Ausführung	Gr	VE	€
130.08	Nylon/Baumwolle	8	12	2,60
130.09		9	12	2,60
130.10		10	12	2,60
130.11		11	12	2,60



Noppenhandschuhe
Strickhandschuhe, beidseitig tragbar, wärmeisolierend.
Beschichtung: PVC-Punktbenopung **mit SB-Aufhänger**

Bestell-Nr.	Ausführung	Gr	VE	€
400.81	Nylon/Baumwolle	10	12	3,85



Trikothandschuhe HaWe
Baumwoll-Trikot. Weiß gebleicht, mit Schichtel, hautfreundlich, gutes Tastgefühl
hoher Tragekomfort. Hand- und Produktschutz vor Schmutz, Fingerabdrücken,
Unterziehandschuh.

Bestell-Nr.	Ausführung	Gr	VE	€
400.10	reine Baumwolle 12 Paar/Pack	10	1	14,35
400.22	reine Baumwolle 2-Paar-SB	10	6	3,25

ARBEITSHANDSCHUHE



Nitril-Handschuhe HaWe

öl- und fettabweisend, widerstandsfähig gegen Abrieb.
Beschichtung: Nitril

mit SB-Aufhänger

Bestell-Nr.	Ausführung	Gr	VE	€
858.08	Baumwolle	8	12	2,85
858.09		9	12	2,85
858.10		10	12	2,85
858.11		11	12	2,85



Nitril-Handschuhe HaWe 12-Paar-Pack

öl- und fettabweisend, widerstandsfähig gegen Abrieb.
Beschichtung: Nitril

Bestell-Nr.	Ausführung	Gr	VE	€
862.08	Baumwolle, 12-Paar-Pack	8	1	29,20
862.09		9	1	29,20
862.10		10	1	29,20
862.11		11	1	29,20



Nitril-Handschuhe HaWe TÜV-geprüft

flüssigkeits- und ölabweisend. Segeltuchstulpe. Sehr widerstandsfähig gegen Abrieb.
Beschichtung: Nitril

mit SB-Aufhänger

Bestell-Nr.	Ausführung	Gr	VE	€
750.10	Baumwolle-Jersey	10	12	4,85



Latex-Handschuhe HaWe

widerstandsfähig gegen viele Öle, Fette, usw.
Beschichtung: Latex schrumpfgeraut

mit SB-Aufhänger

Bestell-Nr.	Ausführung	Gr	VE	€
650351	Baumwolle	10	12	4,85

ARBEITSHANDSCHUHE



Nitril-Einweghandschuhe

Profiqualität, schwere Ausführung, schwarz. Texturierte Fingerspitzen für exzellenten Griff. Hohe Elastizität, sehr reißfest, öl- und fettbeständig. Medizinische Handschuhe zum einmaligen Gebrauch.

Für Lebensmittelkontakt geeignet.

80 Stück in Kartonbox

Bestell-Nr.	Ausführung	Gr	VE	€
602.00	Nitril, latexfrei, un gepudert	M	10	19,55
603.00		L	10	19,55
604.00		XL	10	19,55



Latex - Einmalhandschuhe

100 % Latex, nahtlos, beidseitig tragbar, flüssigkeitsdicht. Medizinische Handschuhe zum einmaligen Gebrauch.

Für Lebensmittelkontakt geeignet.

100 Stück in Kartonbox

Bestell-Nr.	Ausführung	Gr	VE	€
801.00	gepudert	L	10	13,65
709.00	ungepudert	L	10	14,15



Haushandhandschuhe Latex

flexibel, gute Griffestigkeit, Länge ca. 300 mm.

SB-verpackt

Bestell-Nr.	Ausführung	Gr	VE	€
649.07	Naturlatex mit Baumwollvelourisierung	7/S	12	3,95
649.08		8/M	12	3,95
649.09		9/L	12	3,95
649.10		10/XL	12	3,95

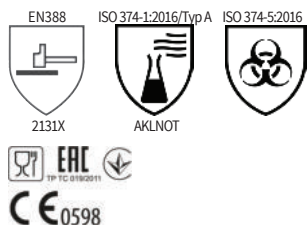

Chemikalien-Schutzhandschuhe

sehr weich und angenehm zu tragen. Länge ca. 300 mm.

Beschichtung: Latex geraut

Bestell-Nr.	Ausführung	Gr	VE	€
622.01	Baumwollgewebe	10	12	11,70
622.11		11	12	11,70



Chemikalien-Schutzhandschuhe

velourisiertes Handflächenprofil. Länge ca. 320 mm. Ideal für trockene oder nasse Arbeitsbereiche mit erforderlichem Chemikalienschutz

SB-verpackt

Bestell-Nr.	Ausführung	Gr	VE	€
345.08	Nitrilkautschuk	8	12	4,35
345.09		9	12	4,35
345.10		10	12	4,35
345.11		11	12	4,35

ARBEITSHANDSCHUHE



Arbeitshandschuhe BETONMAX

extrem strapazierfähig. Ideal für Pflastersteine, Bordsteine und andere Bauarbeiten.
Beschichtung: Naturlatex profiliert **mit SB-Aufhänger**

Bestell-Nr.	Ausführung	Gr	VE	€
259.10	Baumwoll-Polyester	10	12	3,60



Arbeitshandschuhe HaWe PowerGrip

hervorragender Naß- und Trockengrip. Geeignet für Stuckateure, Gerüstbauer, Holz-/ Tief- und Hochbau.
Beschichtung: Latex schrumpfgeraut **mit SB-Aufhänger**

Bestell-Nr.	Ausführung	Gr	VE	€
666.08	Polyester	8	12	4,45
666.09		9	12	4,45
666.10		10	12	4,45
666.11		11	12	4,45

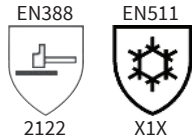

Winterhandschuhe HaWe KX4

robuster Handschuh aus ca. 1,3 mm starkem Rindsvollleder für starke Beanspruchung. Doppelt genäht für lange Haltbarkeit, gummierte Stulpe und Handrücken aus Baumwolle. Mit Thermo-Futter für optimalen Kälteschutz. **mit SB-Aufhänger**

Bestell-Nr.	Ausführung	Gr	VE	€
579.10	Premium Lederqualität	10	12	9,05

ARBEITSHANDSCHUHE

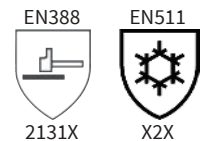

Winterhandschuhe HaWe GRIZZLY NR. 1

nahtlos gestrickt. Feuchtigkeitsabweisend. Sehr guter Kälteschutz, kälteisolierend.
Beschichtung: Latexschaum aufgeraut **mit SB-Aufhänger**

Bestell-Nr.	Ausführung	Gr	VE	€
268.09	Acryl	9	12	6,90
268.10		10	12	6,90
268.11		11	12	6,90

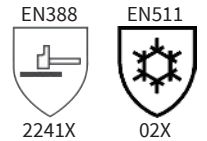

Winterhandschuhe HaWe Winter Blocker

nahtlos gestrickt. Feuchtigkeitsabweisend. Sehr guter Kälteschutz, guter Grip.
Beschichtung: Latex schrumpfgeraut **mit SB-Aufhänger**

Bestell-Nr.	Ausführung	Gr	VE	€
188.08	Baumwoll-Schlingengewebe	8	12	5,90
188.09		9	12	5,90
188.10		10	12	5,90
188.11		11	12	5,90

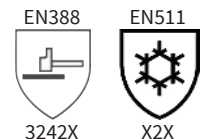

Winterhandschuhe HaWe KX5

Nylonhandschuhe mit Terry-Schlingengewebe innen. Mit Strickbund, höchster Tragekomfort, höchste Fingerfertigkeit.
Beschichtung: gesandete Nitril-Beschichtung, teilbeschichtet auf Innenhand und Fingerkuppen. **mit SB-Aufhänger**

Bestell-Nr.	Ausführung	Gr	VE	€
390.08	Nylon	8	12	8,35
390.09		9	12	8,35
390.10		10	12	8,35
390.11		11	12	8,35

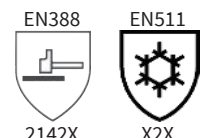

Winterhandschuhe HaWe KX7

mit Strickbund, extrem weich und anschmiegsam, perfekte Flexibilität, höchste Fingerfertigkeit.
Beschichtung zweifach: Nylonträger mit Latex-Vollbeschichtung, gesandete Latex-Teilbeschichtung auf Innenhand und Fingerkuppen. **mit SB-Aufhänger**

Bestell-Nr.	Ausführung	Gr	VE	€
756.09	Nylon	9	12	9,75
756.10		10	12	9,75
756.11		11	12	9,75

ARBEITSHANDSCHUHE



192.05



195.05



196.00

Kinder-Handschuh

Nahtloser Feinstrick-Kinderhandschuh, für alle kleinen Hobbygärtner. Sehr gute Passform, hoher Tragekomfort. Dieser Handschuh hat eine Latex-Schaum-Beschichtung in Trägerfarbe und bietet einen sehr guten Grip. Elastisches Bündchen.

EN 420 CE Kat 1
mit SB-Aufhänger

Bestell-Nr.	Ausführung	Gr	VE	€
192.05	blau	5-8 Jahre	6	3,85
195.05	pink	5-8 Jahre	6	3,85
196.00	Display gefüllt 18x blau/18x pink		1	117,00



Kinder-Handschuh HaWe

weiches Ziegenleder,
Displayaufsteller leer siehe S. 280

EN 420 CE
mit SB-Aufhänger

Bestell-Nr.	Ausführung	Gr	VE	€
106.04	farbig sortiert	4-6 Jahre	12	8,25
106.05		6-8 Jahre	12	8,25
106.06		8-10 Jahre	12	8,25



Display Kinderhandschuhe leer

praktisches Karton-Display 35 x 24 x 13/18 cm für den besseren Verkauf. Bei Abnahme von 36 Paar Handschuhen sortiert, erhalten Sie den Display-Aufsteller kostenlos.

Bestell-Nr.	Ausführung	VE	€
106.07	Display-Aufsteller leer	1	8,05

ARBEITSKLEIDUNG



700.00



700.01



700.02



700.03

Wintermütze HaWe

100 % Polyacryl-Strickhaube mit sehr angenehm zu tragenden 3M-Thinsulate-Futter Universalgröße

Bestell-Nr.	Ausführung	Farbe	VE	€
700.00	mit Reflektionsstreifen	leuchtorange	12	7,45
700.01	mit Reflektionsstreifen	schwarz	12	7,45
700.02	mit Reflektionsstreifen	weiß	12	7,45
700.03	mit Reflektionsstreifen	leuchtgelb	12	7,45



7110.0



7111.0

EN20471



Warnweste HaWe

mit zwei Reflexstreifen und Klettverschluss, EN 20471:2013 Klasse 2 CE **SB-verpackt**

Bestell-Nr.	Ausführung	Gr	Farbe	VE	€
7110.0	100% Polyester	XL	neonorange	5	5,70
7111.0	100% Polyester	XL	neongelb	5	5,70

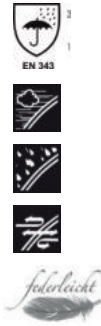

PU-Stretch Regenjacke

EN 343 Klasse 3/1 · EN ISO 13688

- PU auf Polyester-Trägermaterial Wassersäule 8000 mm
- extrem leichtes, geschmeidiges Material
- Nähte doppelt verschweißt
- verdeckter Front-Reißverschluss mit zusätzlichen Druckknopfverschlüssen
- im Kragen integrierte Kapuze mit Kordelzug
- elastische Ärmelmanschetten mit zusätzlichen Klettverschlüssen
- Rückenventilation
- Saum-Schnürzug
- 2 Taschen

SB-verpackt

Bestell-Nr.	Ausführung	gr	VE	€
731.09	wind- und wasserdicht, atmungsaktiv	M	10	47,90
731.10		L	10	47,90
731.11		XL	10	47,90
731.12		XXL	10	47,90
731.13		XXXL	10	47,90

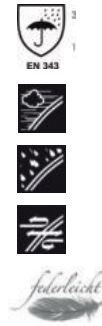

PU-Stretch Regenlatzhose

EN 343 Klasse 3/1 · EN ISO 13688

- PU auf Polyester-Trägermaterial, Wassersäule 8000 mm
- extrem leichtes, geschmeidiges Material
- Nähte doppelt verschweißt
- Hosenbeinabschluss verstellbar mittels Klett Tasche
- Reißverschluss in der äußeren Beinnaht für besseren Ein- und Ausstieg
- elastischer Träger mit verstellbaren Schnellverschluss-Schnallen auf Front und Rücken
- Weitenverstellung in der Taille mittels Druckknopf

SB-verpackt

Bestell-Nr.	Ausführung	gr	VE	€
742.09	wind- und wasserdicht, atmungsaktiv	M	20	40,00
742.10		L	20	40,00
742.11		XL	20	40,00
742.12		XXL	20	40,00

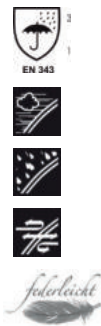

PU-Stretch Regenbundhose

EN 343 Klasse 3/1 · EN ISO 13688

- PU auf Polyester-Trägermaterial, Wassersäule 8000 mm
- extrem leichtes, geschmeidiges Material
- Nähte doppelt verschweißt
- Hosenbeinabschluss verstellbar mittels Klett Tasche
- Reißverschluss in der äußeren Beinnaht für besseren Ein- und Ausstieg
- elastischer Taillenbund mit zusätzlichem Schnürzug

SB-verpackt

Bestell-Nr.	Ausführung	gr	VE	€
757.09	wind- und wasserdicht, atmungsaktiv	M	20	33,60
757.10		L	20	33,60
757.11		XL	20	33,60
757.12		XXL	20	33,60



432.07 433.07

Softshelljacke

Polyester/Elasthan, doppellagiger Windstopper hinter dem Reißverschluss innen, Klettverschluß und Gummizug an den Ärmelabschlüssen, Reflexbiesen auf Brust und Rückseite der Ärmel, Innentasche, Brusttasche, Seitentaschen, verlängerter Rücken, wasser- und windabweisendes Material, sportlicher Schnitt, abnehmbare Kapuze separat erhältlich, Kordelzug im Saum.

Bestell-Nr.	Ausführung	Farbe	Gr	VE	€
432.07	Polyester/Elasthan	blau	XXXL	1	53,70 AV
433.07	Polyester/Elasthan	schwarz/grau	XXXL	1	53,70 AV



472.03 473.07

Softshellweste

Polyester/Elasthan, doppellagiger Windstopper hinter dem Reißverschluss innen, Reflexbiesen auf Brust und Rücken, Innentasche, Brusttasche, Seitentaschen, wasser- und windabweisendes Material, sportlicher Schnitt, abnehmbare Kapuze separat erhältlich, Kordelzug im Saum.

Bestell-Nr.	Ausführung	Farbe	Gr	VE	€
472.03	Polyester/Elasthan	blau	M	1	40,10 AV
473.07	Polyester/Elasthan	schwarz/grau	XXXL	1	45,00 AV



432.00 433.00

Kapuze

passend zu Softshelljacken und Softshellwesten. Mit Klettverschluß am Hals, mit Schirm, Fixierung mit Reißverschluss, Kordelzug an der Seite.

Bestell-Nr.	Ausführung	Farbe	VE	€
432.00	Polyester/Elastan	blau	1	10,85 AV
433.00	Polyester/Elastan	schwarz/grau	1	10,85 AV



417.03 418.04

Pilotenjacke

Baumwolle/Polyester, wasserabweisende HIT-Beschichtung, abnehmbare Ärmel, hochwertiges, herausnehmbares Polar-Fleece, einrollbare Kapuze, je zwei Brust- und Seitentaschen, Smartphone-Tasche, Ärmeltasche, Innentaschen, Reflexbiesen auf Vorderseite, 2-Wege-Reißverschluß.

Bestell-Nr.	Ausführung	Farbe	Gr	VE	€
417.03	Baumwolle/Polyester	schwarz	M	1	47,60 AV
418.04	Baumwolle/Polyester	dunkelblau	L	1	47,60 AV

SICHERHEITSSCHUHE



Sicherheitshalbschuhe S3

mit Überkappe aus Stahl, Oberfläche aus strapazierfähigem Vollleder, widerstandsfähige PU / TPU-Sohle, ergonomisch geformte Einlegesohle, durchtrittssichere Stahlzwischensohle, ansprechendes Design, abgeflachte Ferse für eine natürliche Abrollbewegung, Zehenkappenweite 11.

Bestell-Nr.	Ausführung	Gr	VE	€
821.41	Vollleder, schwarz	41	1	49,00
821.42		42	1	49,00
821.43		43	1	49,00
821.44		44	1	49,00
821.45		45	1	49,00
821.46		46	1	49,00



Sicherheitsschnürstiefel S3

mit Überkappe aus Stahl, Oberfläche aus strapazierfähigem Vollleder, widerstandsfähige PU / TPU-Sohle, ergonomisch geformte Einlegesohle, durchtrittssichere Stahlzwischensohle, ansprechendes Design, abgeflachte Ferse für eine natürliche Abrollbewegung, Zehenkappenweite 11. Gut gepolsterter Schaft für bestmöglichen Halt und Komfort.

Bestell-Nr.	Ausführung	Gr	VE	€
833.41	Vollleder, schwarz	41	1	49,00
833.42		42	1	49,00
833.43		43	1	49,00
833.44		44	1	49,00
833.45		45	1	49,00
833.46		46	1	49,00

STIEFEL



S5



Bau-Sicherheitsstiefel S5 gelb

EN ISO 20345 S5 SRA,
Material: Schaft: PVC, Sohle: PVC/Nitril, Gewicht: 2,1 kg/Pair, Schafthöhe ca. 38 cm.
Hohe Flexibilität auch bei niedrigen Temperaturen. Stahlkappe und korrosionsfreie Stahlzwischensohle. Antistatische, bedingt öl-, säure-, benzin- und fettbeständige Laufsohle.

Bestell-Nr.	Ausführung	Gr	VE	€
866.39	mit Stahlkappe und Stahlzwischensohle	39	6	39,50
866.40		40	6	39,50
866.41		41	6	39,50
866.42		42	6	39,50
866.43		43	6	39,50
866.44		44	6	39,50
866.45		45	6	39,50
866.46		46	6	39,50
866.47		47	6	39,50
866.48		48	6	39,50



PVC-Stiefel schwarz

EN ISO 20347 O4 SRA, Material: Schaft: PVC, Sohle: PVC, Schafthöhe: ca. 38 cm

Bestell-Nr.	Ausführung	Gr	VE	€
850.39	mit Textilfutter	39	8	16,50
850.40		40	8	16,50
850.41		41	8	16,50
850.42		42	8	16,50
850.43		43	8	16,50
850.44		44	8	16,50
850.45		45	8	16,50
850.46		46	8	16,50
850.47		47	8	16,50
850.48		48	8	16,50

KNIESCHONER



ZERTIFIZIERT NACH DIN EN 14404:2004 + A1:2010

Durchstichfestigkeit:

Stufe 0: kein Durchstichschutz, nur für glatte und ebene Flächen

Stufe 1: Durchstichfest bis 100 N

Stufe 2: Durchstichfest bis 250 N



Knieschoner

aus Polyurethan FCKW-frei geschäumt, hinterläßt keine Streifen auf Fliesen, Parkett usw.

DIN EN 14404 Stufe 0

Bestell-Nr.	Ausführung	BE	VE	€
386.00	Schalenform, Bandbreite 40 mm	Pa	20	18,25



386.01

386.02



Knieschoner

aus Polyurethan, FCKW-frei geschäumt, hinterläßt keine Streifen auf Fliesen, Parkett usw.

DIN EN 14404 Stufe 2

Bestell-Nr.	Ausführung	BE	VE	€
386.01	Schalenform, Bandbreite 50 mm	Pa	20	24,60
386.02	Kastenform, Ergo-Fix, Bandbreite 40 mm	Pa	20	29,40



Knieschoner Ergo

ergonomische Formgebung, optimaler Schutz, Entlastung der Knie Scheibe, bessere Belüftung, hoher Tragekomfort auch beim Gehen. Aus Polyurethan FCKW-frei geschäumt. Hinterläßt keine Streifen auf Fliesen, Parkett usw. DIN EN 14404 Stufe 2

Bestell-Nr.	Ausführung	BE	VE	€
386.03	Kastenform, Ergo-Fix, Bandbreite 40 mm	Pa	20	33,50



Einschubknieschoner für Arbeitshosen

superleicht und weich. Das Material bleibt lange dauerelastisch.

DIN EN 14404 Stufe 0-1

Bestell-Nr.	Ausführung	BE	VE	€
387.00	Wabenpolster	Pa	1	13,70

KNIESCHONER



386.11



386.22



386.33

Knieschoner-Ersatzteile

Bestell-Nr.	Ausführung	BE	VE	€
386.11	Ersatzriemen-Set für Kniesch. 386.00 + .01	Pac	1	9,35
386.22	Ersatzriemen 31 cm lang, 4 cm breit	St	1	2,55
386.33	Ergo-Fix	St	1	5,20



Knieschoner Allround

hochwertiger Knieschoner mit hohem Tragekomfort. Flexibel und wasserbeständig. Optimale Passform und hohe Druckentlastung. Ergonomisch geformtes Innenkissen mit abriebfester Außenhülle

DIN EN 14404 Stufe 0

Bestell-Nr.	Ausführung	BE	VE	€
565.65	Neoprenhülle	Pa	1	58,80



Knieschoner mit Gel-Einlage

reißfestes Nylongewebe, weiche Polsterung durch Silikon-Einlagen, breiter Klettverschluß-Riemen

DIN EN 14404 Stufe 1

Bestell-Nr.	Ausführung	BE	VE	€
565.08	unverwüstlich mit rutschfester PVC-Kappe	Pa	12	29,10



Knieschoner mit Gelenk

abriebfest, nicht durchstechbar, optimale Druckverteilung, hoher Tragekomfort

DIN EN 14404 Stufe 2

Bestell-Nr.	Ausführung	BE	VE	€
565.07	Hartschale mit Weichschaum-Polster	Pa	10	41,40
565.17	Ersatz-Riemen 34 cm lang, 3 cm breit	St	2	4,65
565.27	Ersatz-Knöpfe	St	2	2,35

KNIESCHONER



Knie-Sitzkissen ERGO

für Beruf und Hobby, für Innen- und Außenbereich, ideal bei feuchtem Untergrund.

SB-verpackt

Bestell-Nr.	Ausführung	L mm	B mm	Stä mm	VE	€
367.00	aus hochwertigem PUR	340	175	35	10	25,70



Mehrweckkissen

Ideal für Werkstatt, Haus, Garten, Garage, Friedhof oder für sonstige Tätigkeiten wo man sich hinknien oder sitzen muss.

Bestell-Nr.	Ausführung	L mm	B mm	H mm	VE	€
368.00	mit Tragegriff, aus EVA	450	220	30	10	11,70



Knieroller Blitzfux® Hybrid

Traglast bis 125 kg. Für alle Arbeiten am Boden, schonend für Knie und Rücken. Ermöglicht bewegliches, flexibles Arbeiten nah am Boden durch 4 hochwertige Lenkrollen. Breiter Kantenschutz aus glasfaserverstärktem Kunststoff mit Griffen auf beiden Seiten

Kartonverpackt

Bestell-Nr.	Ausführung	kg	VE	€
390.00	mit Polsterauflage	2,99	1	180,00

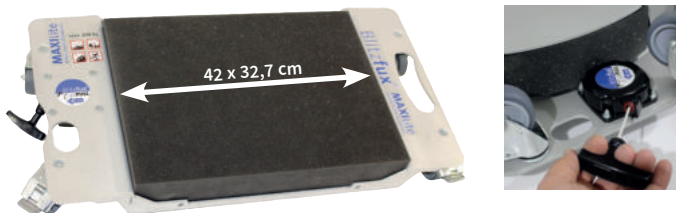

Knieroller Blitzfux® Maxilite

Traglast bis zu 200 kg. Mit eingebauter Cable-Pullbox auch als Transportwagen zu verwenden für z.B. Farbeimer oder Anrührer. Ermöglicht bewegliches, flexibles Arbeiten nah am Boden durch 4 Doppelrollen, Durchmesser 50 mm (2 Rollen mit Bremse). Mit herausnehmbarem PUR Schaumstoffpolster. Polsterbreite bzw. Kniebreite 42 x 32,7 cm

Kartonverpackt

Bestell-Nr.	Ausführung	kg	VE	€
390.01	aus Aluminium	4,6	1	406,00

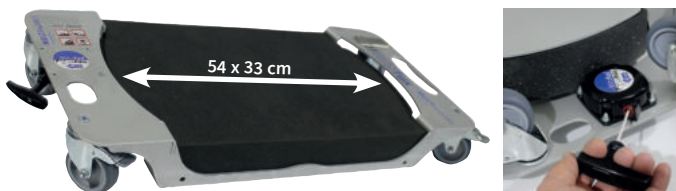

Knieroller Multiscooter

Traglast bis zu 220 kg. Mit eingebauter Cable-Pullbox auch als Transportwagen zu verwenden für z.B. Farbeimer oder Anrührer. Ermöglicht bewegliches, flexibles Arbeiten nah am Boden durch 4 Doppelrollen, Durchmesser 75 mm (2 Rollen mit Bremse, sowie eine Rolle mit Fixierung zum Ziehen des Multiscooters). Mit herausnehmbarem PUR Schaumstoffpolster. Polsterbreite bzw. Kniebreite 54 x 33 cm.

Kartonverpackt

Bestell-Nr.	Ausführung	kg	VE	€
390.02	aus Aluminium	5,8	1	463,00

GEHÖRSCHUTZ



Gehörschutzstöpsel

Komfortabler Gehörschutzstöpsel mit Sicherheitstrageband

SB-verpackt

Bestell-Nr.	Ausführung	Gr	VE	€
556.00	wiederverwendbar	M	10	5,30
556.22	Ersatzstöpsel, 1 Paar im Polybeutel		10	4,10



Bügelgehörschutz

die Stöpsel können mit warmem Wasser gereinigt werden

SB-verpackt

Bestell-Nr.	Ausführung	VE	€
556.20	TPE-Schaumstoffstöpsel, 8 gr.	10	11,40
556.22	Ersatzstöpsel, 1 Paar im Polybeutel	10	4,10



Gehörschutzspender EAR Soft

SNR = 36 dB

im 250-Paar-Spender

Bestell-Nr.	Ausführung	VE	€
5811.2	jedes Paar einzeln verpackt	1	84,20



5811.3



5811.7

Gehörschutzstöpsel

aus dämmstarkem Schaumstoff, tiefgeschäumt und nicht gestanz. Erfüllt die Kriterien der DGUV für den Straßenverkehr und Gleisoberbau.

Bestell-Nr.	Ausführung	Gr	VE	€
5811.3	Contours, Karton mit 100 Btl. á 1 Paar, SNR 35 dB	S	1	76,30
5811.7	PuraFit, Box mit 50 Paar lose SNR 36 dB	L	1	22,05

GEHÖR-SCHÜTZER



1013.9 1013.5 1013.8 1013.4 1013.1

Gehörschutzspender Contours

befüllt, ohne Wandhalterung, SNR = 35 dB

Bestell-Nr.	Ausführung	Gr	VE	€
1013.9	Contours, 500 Paar	S	1	155,00
1013.5	Nachfüllbeutel Contours, 500 Paar	S	1	152,00
1013.8	PuraFit, 500 Paar	L	1	147,00
1013.4	Nachfüllbeutel PuraFit, 500 Paar	L	1	144,00
1013.1	Wandhalter aus Kunststoff, für Spender		1	11,30



Gehörschutzstöpsel

5 Paar Kartonverpackt

Bestell-Nr.	Ausführung	VE	€
5811.5	EAR classic, Polymerschäum, SNR = 28 dB	1	2,90



Gehörschutzstöpsel

10 Paar SB-verpackt

Bestell-Nr.	Ausführung	VE	€
5811.6	Detonator, PU-Schaum, SNR = 39 dB	4	6,30



311.00 311.60

Kinder-Gehörschutz

SNR = 26 dB, EN 352-1:2002

SB-verpackt

Bestell-Nr.	Ausführung	Farbe	VE	€
311.00	Boys	blau	1	14,50
311.60	Girls	pink	1	13,00

GEHÖR-SCHÜTZER



Gehör-Schützer

leicht und komfortabel für alle Lärmsituationen ohne große Pegelspitzen. Bügel und Kapsel aus Kusto

SB-verpackt

Bestell-Nr.	Ausführung	gr	VE	€
308.00	SNR = 23 dB	170	4	15,60



Gehör-Schützer Profi

sehr leicht und komfortabel, extra breiter und gepolsterter Bügel. Zweipunkt-Aufhängung mit längenverstellbaren Bügeldrähten. Sehr weiche Ohrpolster, SNR = 32 dB

SB-verpackt

Bestell-Nr.	Ausführung	gr	VE	€
320.00	für starken Lärm	384	5	25,00



Gehör-Schützer mit Radio 3M Peltor

Radio hören und das Gehör schützen - gleichzeitig! Hoher Tragekomfort, gleichmäßige Druckverteilung, Kopfbügel verstellbar. Mit 3,5 mm Audioeingang auch als Kopfhörer für MP3-Player geeignet, SNR = 32 dB

Schachtelpackung

Bestell-Nr.	Ausführung	gr	VE	€
309.00	Work Tunes Pro FM, für starken Lärm	340	1	242,00

passende Batterien 2x Mignon AA, siehe S. 341



Gehör-Schützer Pro Tac III Slim

mit aktiver, pegelabhängiger Dämmtechnologie zum Wahrnehmen von Umgebungsgläuschen, dies macht es Ihnen möglich sich bei lautem Lärm auf die Arbeit zu konzentrieren und mit Ihrem Umfeld zu kommunizieren, ohne den Gehörschutz abnehmen zu müssen. 5 Lautstärkestufen, mit 3,5 mm Audioeingang SNR = 26 dB

Schachtelpackung

Bestell-Nr.	Ausführung	gr	VE	€
312.00	pegelabhängiger Gehörschutz	303	1	210,00

GEHÖRSCHÜTZER



306.00

306.01



Gehör-Schützer 3M Peltor

hoher Tragekomfort, gleichmäßige Druckverteilung, Kopfbügel verstellbar.
Ideal für Hobby, Werkstatt, Industrie und Bau, Rasenmähen.
Für geringen Lärm, SNR 27 dB

SB-verpackt

Bestell-Nr.	Ausführung	gr	VE	€
306.00	Optime I, Allrounder	135	20	36,20
306.01	Optime I, mit Steckbefestigung für Helm		1	47,00



Gehör-Schützer 3M Peltor

hoher Tragekomfort, gleichmäßige Druckverteilung, Kopfbügel verstellbar.
Für Flughäfen, Stahlindustrie, Bergbau u.a. für starken Lärm, SNR 31 dB

SB-verpackt

Bestell-Nr.	Ausführung	gr	VE	€
307.00	Optime II, für starken Lärm	210	20	46,00



Gehör-Schützer 3M Peltor

hoher Tragekomfort, gleichmäßige Druckverteilung, Kopfbügel verstellbar.
Doppelschalige Kapseln, Dichtungsringe mit Schaumstoff, SNR 35 dB

SB-verpackt

Bestell-Nr.	Ausführung	gr	VE	€
310.10	Optime III, für extremen Lärm	265	20	60,70



Hygiene-Set für Gehörschützer

Polster und Innenauskleidung

paarweise SB-verpackt

Bestell-Nr.	Ausführung	VE	€
306.02	HY 51, für Modell Optime I	1	19,60
307.02	HY 52, für Modell Optime II	1	20,50
310.12	HY 54, für Modell Optime III	1	24,50

GEHÖRSCHÜTZER



KAPSELGEHÖRSCHUTZ IN EINER NEUEN DIMENSION! - 3M™ PELTOR™ X-SERIE -

- modernes Design
- leichte doppelschalige Kapseln, die viel Platz bieten und somit Wärme und Feuchtigkeit minimieren
- verstellbarer Kopfbügel mit isolierten Drähten, keine frei stehenden Metalle
- einfache Anpassung des Kopfbügels - dadurch sehr hoher Tragekomfort
- robust



Gehör-Schützer 3M Peltor

zum Schutz vor **schwachem Lärm** in der Industrie, beim Rasenmähen, Bohren usw., SNR 27 dB

Bestell-Nr.	Ausführung	gr	VE	€
370.01	X1A grün	186	20	48,00



Gehör-Schützer 3M Peltor

zum Schutz vor **mäßigen bis hohen Schallpegeln** in der Industrie, bei Straßenarbeiten, Bauarbeiten usw., SNR 31 dB

Bestell-Nr.	Ausführung	gr	VE	€
370.02	X2A gelb	222	20	61,70



Gehör-Schützer 3M Peltor

mit neu entwickeltem Zwischenring der die Dämmwirkung verbessert und ein Doppelschalendesign überflüssig macht. Zum Schutz vor **extremem Lärm** in der Forstindustrie, Stahlindustrie, auf Flughäfen usw., SNR 33 dB

Bestell-Nr.	Ausführung	gr	VE	€
370.03	X3A rot	248	20	61,70



ATEMSCHUTZ

Weitere Informationen siehe Seite 412



Hygienemaske

3-lagige hypoallergene Hygienemaske aus Vlies.

Bakterien-Filter-Effizienz (99%). Mit speziellem Micro-Keimfilter für freies Atmen. Geruchsneutral und strapazierfähig. Für den einmaligen Gebrauch, ohne Schutzstufe. Verstellbarer integrierter Nasenbügel, mit elastischen Gummibändern.

Bestell-Nr.	Ausführung	VE	€
8550.5	3-lagig, 5-Stück-Pack	1	1,50
8550.0	3-lagig, 50-Stück-Pack	1	12,65



Mundschutz aus Vliesstoff

gegen belästigende Grobstäube, schützt nicht gegen gesundheitsschädliche und giftige Stoffe, keine PSA-Artikel, mit Nasenbügel

Bestell-Nr.	Ausführung	VE	€
8500.1	50 St-Karton	1	13,60
8500.2	SB-verpackt/5 Stück	6	2,85



FFP2

Faltmaske P2 ohne Ventil

ergonomische Passform mit einstellbarem Nasenbügel und Ohrschlaufen. Jede Schutzmaske mit Clip-Maskenhalter, um die Ohren zu entlasten. Die FFP 2 Maske bietet sowohl Eigenschutz als auch Fremdschutz nach PSA-Verordnung 2016/425 Kategorie III und zugehöriger Norm EN 149:2001+A1:2009

Bestell-Nr.	Ausführung	VE	€
6-6000	6 St-Karton	1	4,45 AV



FFP2

Feinstaub-Filtermaske P2

nach EN 149, schützt gegen Feinstäube bis zum 10-fachen des AGW. Schutz vor festen und flüssigen gesundheitsschädlichen Stäuben, Rauch und Aerosolen². Diese Partikel können fibrogen¹ sein, was bedeutet, dass sie kurzfristig zur Reizung der Atemwege und langfristig zur Abnahme der Elastizität des Lungengewebes führen.

Bestell-Nr.	Ausführung	VE	€
2208.1	20 St-Karton	1	29,20
2208.2	SB-verpackt/2 Stück	6	3,45



FFP2

Feinstaub-Filtermaske P2 mit Ausatemventil

erleichtert die Atmung nach EN 149, schützt gegen Feinstäube bis zum 10-fachen des AGW. Schutz vor festen und flüssigen gesundheitsschädlichen Stäuben, Rauch und Aerosolen². Diese Partikel können fibrogen¹ sein, was bedeutet, dass sie kurzfristig zur Reizung der Atemwege und langfristig zur Abnahme der Elastizität des Lungengewebes führen.

Bestell-Nr.	Ausführung	VE	€
4000.1	10 St-Karton	6	16,60
5005.1	P2 SB-verpackt/2 Stück	6	4,85



FFP3

Feinstaub-Filtermaske P3 mit Ausatemventil

erleichtert die Atmung nach EN 149, gegen Feinstäube bis zum 30-fachen des AGW Schutz vor giftigen und gesundheitsschädlichen Stäuben, Rauch und Aerosolen (z.B. krebserregende Partikel, Pilzsporen, Pflanzenschutzmittel).

Bestell-Nr.	Ausführung	VE	€
2293.0	5 St-Karton	5	19,55
2293.2	SB-verpackt/1 Stück	6	5,40

SCHUTZMASKEN



Farbspritzmaske - Halbmaske

Einwegmaske nach EN 405:2001 + A1:2009 mit Ausatemventil.
Gegen organische Gase und Dämpfe > 65° Siedepunkt.

SB-verpackt

Bestell-Nr.	Ausführung	VE	€
6601.0	mit Kopfband, Gummiband und Aufbewahrungsbeutel	1	39,10



6320.0



6320.1



6320.2

Farbspritzmaske - Halbmaske

aus thermoplastischem Gummi TPE. Kein Kontakt mit Silikon oder Latex.
Ergonomische Form, die kompatibel ist mit dem Tragen von Augenschutz.
Mit zwei Schraubgewinde für Filter (nicht im Lieferumfang enthalten).
Breites verstellbares elastisches Textilband mit Kunststoffbügel.
A1-Filter schützt gegen Lösungsmittel und Sprühstäube
A2-Filter schützt gegen organische Gase und Dämpfe
P2-Filter schützt gegen Schleifstäube
P3-Filter schützt gegen feste und flüssige Aerosole

SB-verpackt

Bestell-Nr.	Ausführung	VE	€
6320.0	ohne Filter, mit Ausatemventil	1	29,40
6320.1	Kombifilter A1/P2	1	29,40
6320.2	Kombifilter A2/P3	1	39,20



Farbspritzmasken-Set 3M

mit 4-Punkt-Kopfspinne, mit auswechselbaren Filtern und Dichtlippe.
Bestehend aus: 1 Halbmaske Silikon, 2 Gasfilter A2, 4 Partikelfilter P3,
2 Gehäusedeckel. A2-Filter schützt gegen organische Gase und Dämpfe
P3-Filter schützt gegen feste und flüssige Aerosole

Set SB-verpackt

Bestell-Nr.	Ausführung	BE	VE	€
6223.0	Farbspritzmasken-Set	St	1	124,00
6223.1	Gasfilter A2 (2-Stück-Pack)	Pac	1	31,90
6223.2	Partikelfilter P3 (2-Stück-Pack)	Pac	1	20,50
6223.3	Gehäusedeckel (2-Stück-Pack)	Pac	1	9,80



Schutzrüstung 3-tlg.

SB-verpackt

Bestell-Nr.	Ausführung	VE	€
3705.0	Gehörschutz, Brille, Staubmaske	12	15,60

SCHUTZBRILLEN



1622.0



1622.1

Panoramabrille

Augenschutz für Arbeit und Freizeit. Zwei-Komponenten-Brille
für sehr hohen Tragekomfort. Mit herausnehmbaren, weichen Kunststoffeinsatz
für optimalen Rundumschutz

SB-verpackt

Bestell-Nr.	Ausführung	VE	€
1622.0	Sichtscheibe farblos, kratzfest	8	10,40
1622.1	Sichtscheibe getönt, antifog, EN 172 / UV-Schutz	8	10,40



6206.0



6222.0



6206.5

Schutzbrille „Future“

weiche Zwei-Komponenten-Brille, außen hart, innen weich.
Bügel in der Länge und Neigung verstellbar.

SB-verpackt

Bestell-Nr.	Ausführung	VE	€
6206.0	Sichtscheibe farblos, kratzfest und antifog	4	9,15
6222.0	Sichtscheibe getönt mit UV-Schutz (UV400) EN 172	4	8,75
6206.5	Schweißerbrille grün A5 EN 169	4	16,40



Schutzbrille HaWe Safety Comfort

besonders leichte Brille. Bügel in der Länge und Neigung verstellbar.
Gummierter Nasensteg und hoher Tragekomfort EN 166 CE

SB-verpackt

Bestell-Nr.	Ausführung	VE	€
4312.0	kratzfestes Sichtglas	6	6,50



Multifunktions-Schutzbrille

Die Brille kann als normale Bügelbrille mit und ohne Korbeinsätze getragen werden,
oder mit Kopfband in eine Vollsichtbrille umgewandelt werden.

SB-verpackt

Bestell-Nr.	Ausführung	VE	€
5802.0	Sichtscheibe farblos, kratzfest und antifog	8	12,20

SCHUTZBRILLEN



Schutzbrille

modisches Design

SB-verpackt

Bestell-Nr.	Ausführung	VE	€
4308.0	Bügel längenverstellbar, Scheibe antiscratch/antifog	4	6,85



Schutzbrille

preisgünstige und bewährte Standardbrille für universellen Einsatz

SB-verpackt

Bestell-Nr.	Ausführung	VE	€
900.00	Nylon, mit Bügel und Seitenschutz	8	4,85



900.01



900.03

Nylonbrille

mit Bügel und Seitenschutz. Fassung mit Mittelschraube, Gläser leicht auswechselbar

SB-verpackt

Bestell-Nr.	Ausführung	VE	€
900.01	Gläser DIN grün 5, zum Schweißen	8	7,80
900.03	Gläser splitterfrei, farblos	8	8,15



Korbbrille

verstellbares Kopfband, direkte Belüftung, hoher Tragekomfort. Auch für Brillenträger geeignet.

SB-verpackt

Bestell-Nr.	Ausführung	VE	€
360.01	farblos, weites Sichtfeld	6	4,85

Ersatz-Gläser

passend für 900.01, 900.03, 360.01

Verkauf nur paarweise

Bestell-Nr.	Ausführung	BE	VE	€
900.22	DIN Grün 5	Pa	10	4,85
900.33	splitterfrei, farblos	Pa	10	4,15

SCHUTZBRILLEN



Vollsichtbrille

aus farblosem Weich-Plastik, mit indirekter Ventilation. Großes Sichtfeld für Brillenträger, mit Gummiband

SB-verpackt

Bestell-Nr.	Ausführung	VE	€
450.00	Sichtscheibe farblos, antifog	5	11,70



Vollsichtbrillen

aus farblosem Weich-Plastik, ausgezeichnete Entlüftung, großes Blickfeld, für Brillenträger, mit Gummiband

Bestell-Nr.	Ausführung	VA	VE	€
405.00	Sichtscheibe Polycarbonat 1 mm, farblos	SB	5	3,85
405.01	Sichtscheibe Polycarbonat 1 mm, farblos	lose	10	3,05



Vollsichtbrille

mit indirekter, geschützter Ventilation, zugelassen für die Verwendungsbereiche: 3 = Grobstaub, 4 = Flüssigkeiten

SB-verpackt

Bestell-Nr.	Ausführung	VE	€
405.06	antifog Acetat-Scheibe	5	5,40



Panoramabrille

Bügel in der Länge und Neigung verstellbar. Auch für Brillenträger geeignet.

SB-verpackt

Bestell-Nr.	Ausführung	VE	€
651.03	Sichtscheibe farblos, Polycarbonat 1,5 mm	6	7,80



Besucherbrille

großzügige Gestaltung, dadurch auch für Brillenträger geeignet

SB-verpackt

Bestell-Nr.	Ausführung	VE	€
652.00	Sichtscheibe farblos, Polycarbonat 2 mm	8	4,55

SCHUTZBRILLEN



Schraubringbrille

Bandstahl verzinkt, Fassung silber, Kopfband, Polsterung und Ledernase schwarz, Gläser rund 50 mm Ø, DIN grün A5 **SB-verpackt**

Bestell-Nr.	Ausführung	VE	€
310.05	mit Gummiwulst	6	7,95



Schweißerbrille

für Brillenträger, stabiler Weichrahmen, bestens belüftet, UG-DIN, druckfreier Sitz, Gläser hochklappbar, mit Gummiband. Außen DIN grün A5, innen farblos, splitterfrei **SB-verpackt**

Bestell-Nr.	Ausführung	VE	€
350.00	Gläser rund 50 mm Ø	4	14,15

Ersatz-Gläser

passend für 310.05, 350.00

Verkauf nur paarweise

Bestell-Nr.	Ausführung	BE	VE	€
310.11	antiscratch, farblos	Pa	1	3,85
310.22	grün A5	Pa	1	3,55



Kinder-Schutzbrille

sportliche Schutzbrille die sich auch für Kinder und kleine Kopfgrößen sehr gut eignet. Rahmenloses Design, bietet ein optimales Sichtfeld. **SB-verpackt**

Bestell-Nr.	Ausführung	VE	€
1680.0	Sichtscheibe farblos, kratzfest und antifog	10	6,10

SCHUTZ- UND LESEBRILLEN



Schutz- und Lesebrille farblos

Schutzbrille mit integrierter Lesehilfe in der unteren Hälfte. Erspart den Wechsel zwischen Schutzbrille und Lesebrille. Sportlicher Look mit hohem Tragekomfort. Anti-Beschlag-Beschichtung. UV-Filter gegen UV-A und UV-B Strahlung, kratzfest und antifog. **SB-verpackt**

Bestell-Nr.	Ausführung	VE	€
657.15	Dioptrie +1,5	1	12,65
657.20	Dioptrie +2,0	1	12,65
657.25	Dioptrie +2,5	1	12,65
657.30	Dioptrie +3,0	1	12,65
657.99	Display-Aufsteller leer	1	35,10



657.99



Schutz- und Lesebrille getönt

Schutzbrille mit integrierter Lesehilfe in der unteren Hälfte. Erspart den Wechsel zwischen Schutzbrille und Lesebrille. Sportlicher Look mit hohem Tragekomfort. Anti-Beschlag-Beschichtung. UV-Filter gegen UV-A und UV-B Strahlung, kratzfest und antifog. **SB-verpackt**

Bestell-Nr.	Ausführung	VE	€
659.15	Dioptrie +1,5	1	6,80 AV
659.20	Dioptrie +2,0	1	6,80 AV
659.25	Dioptrie +2,5	1	6,80 AV
659.30	Dioptrie +3,0	1	6,80 AV
659.99	Display-Aufsteller leer	1	35,10



659.99



SYSTEME DER ABSTURZSICHERUNG, RETTUNG UND EVAKUIERUNG

Bei Arbeiten ohne Geländer ab 1 m Höhe Vorschrift!
Zugelassen für Anwender bis 140 kg



Sicherheits-Set EN 361 bestehend aus:

- Auffanggurt MB 30
- Auffanggerät mit 15 m Kernmantelseil
- Anschlag- und Verbindungsmittel 2 m
- Geräterucksack schwarz

Bestell-Nr.	Ausführung	VE	€
080.01	Set komplett im Rucksack	1	411,00



Sicherheits-Set für Gerüstbauer mit BG-Zulassung Set besteht aus:

- Auffanggurt MB 10 mit festgenähtem Verbindungsmittel 0,5 m
- Verbindungsmittel mit Rohrkarabiner 2 m
- PVC-Beutel

Bestell-Nr.	Ausführung	VE	€
080.20	Set komplett im PVC-Beutel	1	346,00



Sicherheits-Set für Hubarbeitsbühnen nach DIN 19427:2017-04 bestehend aus:

- Auffanggurt MB 30
- einstellbares Verbindungsmittel 1,8 m mit Alu-Einhand-Karabiner und Bandfalldämpfer, doppelkantengeprüft
- PVC-Beutel

Bestell-Nr.	Ausführung	VE	€
080.30	Set komplett im PVC-Beutel	1	388,00



080.02

080.03

Auffanggurt nach EN361

individuell einstellbar, zugelassen für Anwender bis 140 kg

Bestell-Nr.	Ausführung	VE	€
080.02	MB 10, 1 Halteöse am Rücken	1	97,90
080.03	MB 30, je 1 Halteöse vorne und hinten	1	161,00



Höhensicherungsgerät EN 360

Durch integrierte Falldämpfung erfolgt ein weiches Auffangen der Person. Die Geräte sind sehr anwenderfreundlich, da sie sehr handlich mit kleinen Abmessungen und geringem Gewicht sind. Polymer-Gehäuse mit Sichtfenster für vereinfachte Revision. Wirbel-Karabinerhaken, Absturzanzeiger am Karabiner. Zugelassen für Anwender bis 140 kg.

Bestell-Nr.	Ausführung	VE	€
080.08	mit 10 m Stahlseil	1	624,00

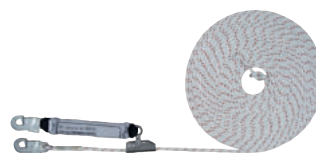

Auffanggerät mitlaufend mit Einhandkarabiner für Service- und Montagearbeiten z.B. an Dach und Fassade. Verbindungsmittel 0,5 m mit integrierter Falldämpferfunktion.

Bestell-Nr.	Ausführung	Ø mm	L m	VE	€
080.04	Kernmantelseil	12	15	1	207,00



Verbindungsmittel mit integriertem Bandfalldämpfer für Arbeiten mit kurzen Distanzen zum Anschlagpunkt z.B. Stahlhochbau, Fensterreinigung

Bestell-Nr.	Ausführung	L m	B mm	VE	€
080.05	robustes Polyestergergurband	2	27	1	158,00

GESICHTSSCHUTZ/HELME



Arbeits-Schutzhelm für Bau + Industrie

durch moderne Technologie (Gitterstruktur) besserer Schutz bei leichtem Gewicht, mit Nackenschutz, Ventilationsöffnungen, Regenrinne, 30 mm Stecktaschen, entsprechend der neuen DIN 4840 + Zusatzanforderung nach EN 397

Bestell-Nr.	Ausführung	gr	Farbe	VE	€
200.00	aus Polyethylen (PE),	300	gelb	30	14,90
200.10	4-Punkt Textilband,	300	rot	30	14,90
200.20	Schweißband	300	weiß	30	14,90
200.30		300	blau	30	14,90
200.40		300	grün	30	14,90



Kinnriemen

für Arbeits-Schutzhelme

Bestell-Nr.	Ausführung	VE	€
200.12	mit Polyester-Textil-Band	1	17,90



Schweißband

Ersatz-Schweißband für Schutzhelme

Bestell-Nr.	Ausführung	Farbe	VE	€
200.11	Lederimitat	natur	1	5,10



Kinder-Schutzhelm

- ACHTUNG -

Der Kinder-Schutzhelm ist nur als Spielzeug zu verwenden, nicht als Sicherheits-Schutzhelm.

Bestell-Nr.	Ausführung	VE	€
200.50	Polyethylen	1	10,90

GESICHTSSCHUTZ



Gesichtsschirm

mit zusätzlichem Stirnschutz, stufenlos klappbar. Individuell verstellbar für jede Kopfgröße.

Bestell-Nr.	Ausführung	L mm	B mm	VE	€
190.20	komplett	350	205	1	18,60
190.21	Ersatzscheibe	350	205	1	9,25



Gesichtsschutz

Halterung für Gesichtsschutz ohne Scheibe. Zur Befestigung an Helmen mit 30 mm Stecksystem.

Bestell-Nr.	Ausführung	VE	€
4300.0	klapp- und arretierbar	1	22,65



Schutzscheibe

für Halterung 4300.0

Bestell-Nr.	Ausführung	VE	€
4201.1	klar 470 x 210 x 1,0 mm	1	21,10

TRICHTER



02.672

02.673

02.366

Trichter

Kusto, gerader Auslauf mit Entlüftungsrippen.
Öl-, säure- und kraftstoffbeständig.

Bestell-Nr.	Ausführung	Ø mm	ltr	VE	€
02.672	mit Griffflasche, ohne Sieb	150	0,7	10	3,65
02.673	hoher Überlauftrand, mit Sieb	160	1,2	10	7,85
02.366	hoher Überlauftrand, mit Sieb	200	2,9	1	7,85



Trichter

Weißblech, Sicherheitsauslauf mit Luftnuten.
Öl- und dieselbeständig.

Bestell-Nr.	Ausführung	Ø mm	ltr	VE	€
02.342	hoher Überlauftrand, mit Sieb	160	1,3	6	20,60



Trichter-Satz

Kusto, Ø 50-75-100-120 mm.
Öl-, säure- und kraftstoffbeständig.

Bestell-Nr.	Ausführung	VE	€
02.360	mit Griffflasche	10	5,00



Kombi-Trichter

Kusto mit 3-Stufen-Auslauf.
Öl-, säure- und kraftstoffbeständig.

Bestell-Nr.	Ausführung	Ø mm	ltr	VE	€
02.562	hoher Überlauftrand, mit Sieb	160	1,2	10	22,15

TRICHTER / MESSBECHER



02.674

02.675

Trichter

Kusto mit Flexrohr.
Öl-, säure- und kraftstoffbeständig.

Bestell-Nr.	Ausführung	Ø mm	ltr	VE	€
02.674	Kusto-Flexrohr 2-stufig	160	1,2	12	9,65
02.675	Metall-Flexrohr mit Sieb	160	1,2	10	18,85



Messbecher

Kusto, transparent mit Skala.
Bruchsicher und standfest.

Bestell-Nr.	Ausführung	ltr	VE	€
07.360	lebensmittelecht	0,5	6	8,65
07.361		1,0	6	9,80
07.363		2,0	6	15,60
07.364		3,0	6	19,05



Messbecher mit Ausguß

Kusto, weiß mit Skala.
Bruchsicher und standfest.

Bestell-Nr.	Ausführung	ltr	VE	€
07.362	mit deutscher, englischer,	1,0	10	9,65
07.502	amerikanischer Skala	2,0	5	11,40



Messbecher

Weißblech, Oberfläche konserviert.
Sicherheitsauslauf, nur für Mineralöl.

Bestell-Nr.	Ausführung	ltr	VE	€
07.342	ergonomischer Handgriff, standsicher	1,0	10	19,15

ÖLKANNEN



Öler

Kusto transparent mit Skala, standfest. Spritzrohr Messing, mit Drehverschluss. Öl-, säure- und kraftstoffbeständig.

Bestell-Nr.	Ausführung	ltr	VE	€
06.865	ausziehbar 36-145 mm	0,25	20	8,25
06.866	ausziehbar 36-180 mm	0,50	10	8,55



Spezial-Pumpöler „Der Klassiker“

Weißblech, Alu-Spritzrohr 165 mm. Füllstutzen mit Verschraubung. Da die Ölpumpe beim Füllen im Behälter bleibt, wird diese nicht verschmutzt. Ölen in jeder Lage, dosierte Tropfenabgabe möglich.

Bestell-Nr.	Ausführung	ltr	VE	€
01.112	Pumpwerk mit 2 Kugelventilen	0,25	6	24,50



Industrieöler

Zinkdruckguß, Alu-Spritzrohr 135 mm. Ergonomische Bauform, schlagfest und robust. Pumpwerk mit 2 Kugelventilen, dosierte Tropfenabgabe, nahezu vollständige Behälterentleerung.

Bestell-Nr.	Ausführung	ltr	VE	€
03.211	mit Doppelpumpe	0,20	6	40,00
03.212		0,30	6	40,50



Werkstattöler

Kusto, Alu-Spritzrohr 135 mm. Ergonomische Bauform, schlagfest und robust. Pumpwerk mit 2 Kugelventilen, dosierte Tropfenabgabe, nahezu vollständige Behälterentleerung.

Bestell-Nr.	Ausführung	ltr	VE	€
04.211	mit Einfachpumpe	0,20	6	20,90
04.212		0,30	6	22,85
04.713		0,50	6	28,30

SPRITZFLASCHEN



Spritzflasche

Kusto transparent, standfest. Abgewinkeltes Spritzrohr ausziehbar 115-260 mm. Mit feiner Spenderdüse auch zum Befüllen von Autobatterien. Öl-, säure- und kraftstoffbeständig.

Bestell-Nr.	Ausführung	ltr	VE	€
06.766	mit Skala	0,5	6	7,65



7600.0

06.267

00.258

Zerstäuberflasche

Kusto, Zerstäuberkopf verstellbar und schließbar.

Bestell-Nr.	Ausführung	ltr	VE	€
7600.0	einfache Ausführung, mit Skala	0,75	5	5,70
06.267	Industriezerstäuber	0,75	6	13,15
00.258	Zerstäuberkopf für 06.267		1	9,55



Drucksprüher

mit Viton-Dichtungen, Sicherheits-/Überdruckventil. Für die Fahrzeug- und Gebäudereinigung, Korrosionsschutz, Schmieren, Imprägnieren, Zerstäuben sowie zur Desinfektion usw.

Bestell-Nr.	Ausführung	ltr	VE	€
06.178	Kusto-Behälter mit Füllskala	1,5	10	26,40

KANISTER



KRAFTSTOFFKANISTER

Alle Kraftstoffkanister sind vom Endverbraucher nach GHS/CLP-Verordnung zu kennzeichnen.



Reserve-Kraftstoff-Kanister Kunststoff

mit unverlierbarem, kindersicherem Verschluss, mit UN-Zulassung.

Bestell-Nr.	Ausführung	ltr	VE	€
8119.0	für Otto- und Dieselmotoren	5	5	9,90



EURO-Kraftstoff-Kanister Kunststoff

mit unverlierbarem, kindersicherem Verschluss, mit UN-Zulassung. Schwere Industriequalität

Bestell-Nr.	Ausführung	ltr	VE	€
8128.0	für Otto- und Dieselmotoren	10	5	19,70



Kraftstoff-Kanister aus Polyethylen (HDPE)

mit unverlierbarem, kindersicherem Verschluss, mit UN-Zulassung. Flexibles Auslaufrohr wird am Kanister untergebracht. Kanister passt in alle üblichen Kanisterhalterungen für Metallkraftstoffkanister.

Bestell-Nr.	Ausführung	ltr	VE	€
2113.0	für Otto- und Dieselmotoren	20	1	27,40

KANISTER



Doppel-Kraftstoff-Kanister

für den Betrieb von Kleinmotoren in Motorsägen, Rasenmähern usw. Mit separatem Ölbehälter für Schmieröl (z.B. Kettenöl)

Bestell-Nr.	Ausführung	ltr	VE	€
8249.0	transparent, mit UN-Zulassung nach GGVS	5,5+3	4	26,10



Sicherheitseinfüllsystem für Kraftstoff

mit automatischem Füllstop. Gefahrloses Betanken, kein überfüllen oder verschütten mehr von Kraftstoff. Für alle Kanister mit einer Öffnung von 29 mm. **SB-verpackt**

Bestell-Nr.	Ausführung	L mm	VE	€
4268.0	aus Polyethylen (HDPE)	130	10	25,20



Wasser-Kanister 12 Liter

aus Polyethylen (HDPE). Mit fest montiertem Ablasshahn. Verschlusskappe gegen Verlust gesichert. Robust und unempfindlich gegen Schlägeinwirkung.

Bestell-Nr.	Ausführung	ltr	VE	€
6395.0	lebensmittelecht	12	1	20,10



Mehrzweckwanne

mit Ausgießer und rutschsicherem Höcker zum Auflegen von verschmutzten Teilen. Der Ölfilter kann abtropfen. Bruchstabil, mit Skala und 3 Tragegriffen für den Ölwechsel oder Reinigung von Teilen

Bestell-Nr.	Ausführung	Ø mm	H mm	ltr	VE	€
24.110	Polyethylen	400	120	6	5	10,60

SCHMIEREN/ÖLEN



Hochdruck-Stoßpresse

für die Anwendung von Fett geeignet.
Mit Universal + Spitzmundstück, ausziehbares Rohr

Bestell-Nr.	Ausführung	L mm	VE	€
4060.1	schwarz, 40 ccm, Anschluß R 1/8"	180	1	18,55
4060.2	verzinkt, 150 ccm, Anschluß M10x1	210	1	32,50



Stoßpresse mit 50 g Fett

Presse mit Spitzmundstück, Hohl-/Universalmundstück und hochwertigem Markenschmierfett, für Haus, Hobby, Werkstatt, Motorräder, Scharniere, Werkzeug- und Druckmaschinen etc., für die Anwendung von Fett geeignet.

SB-verpackt

Bestell-Nr.	Ausführung	L mm	VE	€
11.230	Kusto, 65 ccm, Anschluß M10x1	210	10	22,65



Schmiernippel-Sortiment

verchromt, gerade / 45° / 90°, M 6 x 1,0, M 8 x 1,0, M 10 x 1,0

Bestell-Nr.	Ausführung	VE	€
01.110	110 Stück im Klarsichtkasten	1	25,50



Zubehör zu Mato Fettpresse

Anschlußgewinde bei allen M10x1

Bestell-Nr.	Ausführung	L mm	VE	€
4322.0	Spitz-Mundstück	16	10	3,05
4342.0	Universal-Mundstück geschlossener Rand	7	10	3,95
4382.0	Hydraulik-Mundstück	35	10	7,85
4352.0	Schiebekupplung 16 mm	25	5	14,35
4362.0	Entlüftungs-Nippel	21	5	4,05
12.640	Hydraulik-Mundstück, SB-verpackt	35	8	9,45

SCHMIEREN/ÖLEN



Handhebel-Fettpresse Mato nach DIN 1283 DLG - geprüft

hochwertiges Präz.-Stahlpumpwerk, Prüfdruck 800 bar, Inhalt ca. 500 cm³, füllen durch Füllgerät oder Fettkartusche. Anschlußgewinde M10x1

Bestell-Nr.	Ausführung	L mm	VE	€
4500.0	im Karton, ohne Zubehör	400	1	32,50
4500.5	im Karton, mit Schlauch 4044.0	400	1	44,10



Handhebel-Fettpresse Mato Lube Shuttle

hochwertiger verzinkter Fettbehälter, keine Scheinschmierung, Prüfdruck 800 bar, einfaches, schnelles und absolut sauberes Laden und Entnehmen der Fettkartusche ohne Öffnen der Presse. Anschlußgewinde M10x1. Öffnen der Kartusche ohne Werkzeug, Kontrolle des Füllstands von außen, optimale Restentleerung.

Bestell-Nr.	Ausführung	L mm	VE	€
4700.5	im Karton, mit Schlauch 4044.0	400	1	62,10



4500.1 4700.1

Mehrzweckfett-Kartusche

Bestell-Nr.	Ausführung	gr	L mm	VE	€
4500.1	Kartusche	400	240x53	12	11,50
4700.1	Schraubkartusche Lube	400	240x53	24	11,70

Abgabe nur als VE im Originalkarton



Zubehör zu Mato Fettpresse

Anschlußgewinde bei allen M10x1

Bestell-Nr.	Ausführung	L mm	VE	€
4024.0	Düsenrohr gebogen mit Hydraulik-Mundstück	160	1	9,25
4044.0	Panzerschlauch Kusto 9 mm Ø	300	1	14,65
4144.0	mit Hydraulik-Mundstück Berstdruck 1000 bar	500	1	17,10
4045.0	Panzerschlauch Gummi 13 mm Ø	300	1	21,00
4145.0	mit Hydraulik-Mundstück Berstdruck 1650 bar	500	1	23,05

SCHMIEREN/ÖLEN



09.240 12.342 10.589

Schmierstoff für den Heimwerker

Bestell-Nr.	Ausführung	ml	VE	€
09.240	Alles-Kann-Öl	100	10	6,00
12.342	Allzweck-Fett, harz- u. säurefrei, tropft nicht	80	10	6,30
10.589	Graphit, fein vermahlen	50	10	4,65



Schmieröl

Technisches Weißöl, dient zur Schmierung von Präzisionsmechanismen, wie Uhren, Textilmaschinen, Feuerwaffen, Fahrräder, Rollschuhe etc. Auch als Weichmacher findet es Verwendung. Ideal zum Nachfüllen von Ölspritzkannen.

Bestell-Nr.	Ausführung	ml	VE	€
09.500	harz- und säurefrei	500	1	9,35



WD-40 Aufsteller

leer, Bestückung frei wählbar

Bestell-Nr.	Ausführung	VE	€
490.71	Metall	1	30,10

WD-40



WD-40 VIELZWECKSPRAY 5 in 1

Schmiermittel, Rostlöser, Reiniger, Korrosionsschutz, Kriechöl. WD-40 ist silikon-, teflon- und harzfrei. Es unterwandert Rostschichten und löst schnell verrostete Schrauben und Muttern, sorgt für optimalen Lauf von beweglichen Teilen, verdrängt Feuchtigkeit und verhindert Kriechströme. Es löst hartnäckige Öl-, Fett- und Kleberückstände, hinterlässt einen dünnen Schutzfilm, der die Bildung von Feuchtigkeit und somit Rost an Metallteilen verhindert.



490.01 492.40

WD-40 Vielzweckspray

VE = Display

Bestell-Nr.	Ausführung	ml	VE	€
490.01	Spraydose Classic	100	24	5,80
492.40	Spraydose Classic	400	12	11,30



494.31 494.40

WD-40 Vielzweckspray

mit dem integrierten Sprühkopf kann zwischen großflächigem und präzisiertem Sprühen gewechselt werden.

VE = Display = Mindestabnahme

Bestell-Nr.	Ausführung	ml	VE	€
494.31	Spraydose Smart Straw	300	30	12,70
494.40	Spraydose Smart Straw	400	24	14,65



441.00 445.00 425.00

WD-40 Vielzweckspray

Bestell-Nr.	Ausführung	ltr	VE	€
441.00	WD-40 Zerstäuber leer	0,6	4	14,65
445.00	WD-40 Kanister	5	4	93,10
425.00	WD-40 Kanister	25	1	372,00



Universalöl Ballistol hochwertig

zur Pflege von Metall, Holz, Leder, Gummi, Kunststoff, Fell, Haut, im Handwerk, in Industrie, Landwirtschaft, Haushalt, Garten, für Kraftfahrzeugpflege, Angel-, Jagd- und Schießsport.

Bestell-Nr.	Ausführung	ml	VE	€
2145.0	Spraydose	50	20	5,50
2170.0	Spraydose	200	12	9,75
2172.7	VarioFlex Spray	350	12	17,25
2181.0	Spraydose	400	6	16,20



Thekendisplay Ballistol

Bestell-Nr.	Ausführung	VE	€
2184.0	Inhalt: 9 x 50 ml, 9 x 200 ml-Spray	1	131,00



Universalöl Ballistol hochwertig

zur Pflege von Metall, Holz, Leder, Gummi, Kunststoff, Fell, Haut, im Handwerk, in Industrie, Landwirtschaft, Haushalt, Garten, für Kraftfahrzeugpflege, Angel-, Jagd- und Schießsport.

Bestell-Nr.	Ausführung	ml	VE	€
2100.0	Glasfläschchen	50	20	4,85
2115.0	Dose	500	20	18,55
2135.0	Leerdose und Sprühkopf	650	1	9,35



Neo-Ballistol Hausmittel

regeneriert und entspannt beanspruchte Haut, zur Pflege von Haut, Händen, Füßen und Nägeln, juckreizstillend und desinfizierend, fördert die Durchblutung und Regeneration der Haut, beugt Wundliegen und Blasenbildung vor, zur Hornhaut- und Wundnachbehandlung, für empfindliche Haut geeignet, empfehlenswert auch bei Neurodermitis, klinisch und dermatologisch mit „Sehr Gut“ getestet, aus pflanzlichen Wirkstoffen und medizinisch reinem Weißöl, frei von synthetischen Duft-, Farb- und Konservierungsstoffen.

Bestell-Nr.	Ausführung	ml	VE	€
2620.0	Glasflasche	100	20	10,10



H1-Lebensmittelöl

Lebensmittelöl mit NSF H1-Zulassung (Nr. 143097). Es wird vor allem in lebensmittelverarbeitenden Betrieben, z.B. Getränkeindustrie, Fleischereifachgeschäften etc. eingesetzt. Es ist farb-, geruchs- und geschmacksneutral, bietet einen hochwertigen Rostschutz für alle Arten von Maschinen und Geräten. Zur Reinigung ist es ebenso gut geeignet, wie als Kriech- und Schmieröl. H1-Spray ist silikon-, PTFE-, säure- und harzfrei bzw. verharzt nicht.

Bestell-Nr.	Ausführung	ml	VE	€
2531.0	Spraydose	200	12	12,10



Kamin- und Ofenreiniger Kamofix

wiederverwendbarer Pump-Sprüher mit 360° Sprühfunktion. Für Kamine, Öfen, Töpfe, Backbleche und Ceranfelder. Für Scheiben, Flächen und Rost. Schäumt auf - kein Tropfen. Sehr ergibig. Keine Wartezeit, wirkt sofort. Reinigt gründlich ohne Scheuern. Biologisch abbaubar. PTFE- und silikonfrei. Ideal auch für beständige Kunststoffe zur Entfernung von Regenschlieren und Algenrückständen z.B. bei Zelten, Markisen oder Booten.

Bestell-Nr.	Ausführung	ml	VE	€
2540.7	Pump-Sprüher	750	1	24,45



Mückenschutz Ballistol Stichfrei

schützt zuverlässig vor Mücken, Zecken, Moskitos etc.
 Angenehmer Duft und kühlende Wirkung.
 Dermatologisch und allergologisch mit „sehr gut“ getestet.
 Stichfrei vorsichtig verwenden! Vor Gebrauch stets Etikett
 und Produktinformation lesen!

VE = Display

Bestell-Nr.	Ausführung	ml	VE	€
2680.0	Pumpspray	100	20	9,75



Thekendisplay 12 Dosen

Pfefferspray

natürliches, hochaggressives Pfefferkonzentrat. Zum Schutz gegen Angriffe.
 Gegen alle Arten von Tieren geeignet. Frei verkäuflich ohne Altersnachweis.
**Pfeffer-KO ist ein Tierabwehrspray. Es wirkt ebenso gegen Menschen, ist aber in
 Deutschland nicht dafür zugelassen. Bei versehentlichem Kontakt, Augen und
 Gesicht mit Wasser spülen und kühlen.**

VE = Display

Bestell-Nr.	Ausführung	ml	VA	VE	€
2441.6	mit Gürtelclip + Panikverschluß	40	SB	12	9,15

Bei Abnahme einer VE = 12 Stück, wird ein komplettes Verkaufsdisplay geliefert.



FARBLEITSYSTEM TECHNISCHE SPRAYS

- SCHMIEREN UND ÖLEN
- OBERFLÄCHENSCHUTZ
- REINIGEN UND ENTFERNEN
- MONTAGEHELFER



1171.5 1171.6

Multiöl HaWe

Universelle Verwendbarkeit, wirkt gleichzeitig als Schmiermittel, Rostlöser, Pflegemittel, zur Kontaktverbesserung und als Reinigungsmittel. Schmiert fleckenfrei und nahezu unsichtbar.

Anwendungsgebiete:

Für alle Gelenke und Scharniere. Löst festgerostete Schraubverbindungen. Verbessert elektrische Kontakte und pflegt sogleich alle Metalloberflächen.

Bestell-Nr.	Ausführung	ml	VE	€
1171.5	mit Standard-Sprühdüse	100	12	5,20
1171.6	mit Klappröhrchen	400	12	8,05



Bohr- und Schneidölspray HaWe

Hochleistungsfähiges Gleit- und Kühlmittel ohne aggressive Zusätze. Erhöht die Standzeiten der Schneidwerkzeuge. Spezielle Zusätze reduzieren die gesundheitliche Belastung am Arbeitsplatz.

Anwendungsgebiete:

Zum Bohren, Gewindeschneiden und Fräsen aller Metalle

Bestell-Nr.	Ausführung	ml	VE	€
1170.3	mit 20 mm Röhrchen wechselbar	400	12	7,75



Silikonspray HaWe

Fettfreies Schutz-, Gleit-, Trenn- und Pflegemittel. Verhindert Reibungswiderstände und das Anhaften von u.a. Leim, Klebstoff und Farbe auf Gegenständen. Beseitigt Knarr- und Quietschgeräusche.

Anwendungsgebiete:

Für Kunststoffe und Gummis im Innen- und Außenbereich, für Scharniere, Schienen und Förderbänder. Schützt vor Feuchtigkeit bei elektronischen Systemen, Verteileranlagen uvm.

Bestell-Nr.	Ausführung	ml	VE	€
1170.4	mit 10 mm Röhrchen nicht wechselbar	400	12	6,70



PTFE-Spray HaWe

Ergibt einen sauberen, trockenen, nicht schmutzenden Film, der sich durch eine hohe Gleitfähigkeit auszeichnet. Hervorragende Ablösungs- und Antihafteigenschaften. Hinterläßt nach dem Ablüften der Lösemittel eine leicht weißliche Fläche.

Anwendungsgebiete:

Als Gleitmittel für Kunststoffe, Glas, Leder, Kartonagen, Metalle, Kettenantrieben uvm. Als Trennmittel in der kunststoffverarbeitenden Industrie.

Bestell-Nr.	Ausführung	ml	VE	€
1170.5	Standard-Sprühkopf	400	12	10,20



Schließzylinderspray HaWe mit PTFE

mit PTFE versetztes Schmiermittel. Extreme Kriechfähigkeit. Bewegliche Teile bleiben dauerhaft leichtgängig.

Anwendungsgebiete:

Beseitigt Schwergängigkeit von Schlössern, pflegt und schmiert Schließzylinder und Zündschlösser. Taut auch vereiste Türschlösser auf.

Bestell-Nr.	Ausführung	ml	VE	€
1171.0	mit 50 mm Röhrchen wechselbar	50	20	5,95



Beschlag- und Scharnierspray HaWe (Haftsynthese)

Synthetisches, transparentes und mit PTFE versetztes Schmiermittel für hochbeanspruchte Teile. Sehr gute Haftfähigkeit. Kein Abtropfen und Verschmieren. Extreme Kriechfähigkeit, wasserabweisend und sparsam im Verbrauch.

Anwendungsgebiete:

Zur dauerhaften Schmierung von Beschlägen und Scharnieren, Zahnrad- und Schneckengetrieben, Lagern, Drahtseilen uvm.

Bestell-Nr.	Ausführung	ml	VE	€
1171.1	mit 20 mm Röhrchen wechselbar	400	12	9,75



Kettenspray HaWe

Auch bei höchster Belastung widersteht es allen Witterungseinflüssen und sichert durch seine extreme Kriechfähigkeit eine Langzeitschmierung, auch in engsten Zwischenräumen. Wasserabweisend dadurch guter Korrosionsschutz. Sehr gute Haftfähigkeit, wird auch von schnelldrehenden Ketten nicht abgeschleudert.

Anwendungsgebiete:

Zur dauerhaften Schmierung von Lagern, Gelenken, Kupplungen und Ketten aller Art.

Bestell-Nr.	Ausführung	ml	VE	€
1171.2	mit 20 mm Röhrchen wechselbar	400	12	7,35



Haftschmier spray HaWe

Synthetisches, transparentes und harzfreies Schmiermittel für hochbeanspruchte Teile. Hervorragendes Kriech- und Durchdringungsvermögen. Guter Korrosionsschutz.

Anwendungsbereich:

Sehr gut haftendes Schmiermittel für Teile die hohem Druck und Stößen etc. ausgesetzt sind.

Bestell-Nr.	Ausführung	ml	VE	€
1171.3	mit 20 mm Röhrcchen wechselbar	400	12	7,20



Weißes Sprühfett HaWe

Haftstarkes Langzeitfett - selbst in engen Zwischenräumen. Reibung und Verschleiß werden langanhaltend reduziert. Mechanisch und thermisch hochbelastbar.

Wasserbeständig und korrosionsschützend. Ideale Sichtkontrolle durch weiße Färbung.

Anwendungsgebiete:

Besonders geeignet für hochbelastete Gelenk-, Gleit- und Wälzlager, Spindeln und Führungen an Maschinen in Industrie, Haushalt und Hobby.

Bestell-Nr.	Ausführung	ml	VE	€
1171.4	mit 20 mm Röhrcchen wechselbar	400	12	7,75



Zinkspray dunkel HaWe

Matter Langzeitkorrosionsschutz gegen extreme Witterungseinflüsse. Hohe Abriebfestigkeit durch großen Zinkanteil, schnell trocknend, überlackierbar. Haftet auf fast allen Metallen. Enthält über 99% Reinstzink.

Anwendungsgebiete:

In allen Bereichen der Industrie, Handwerks und Karosseriebau. Zum Schutz an Bohr-, Schneid- und Schnittstellen sowie als Grundierung.

Bestell-Nr.	Ausführung	ml	VE	€
1170.0	Zinkspray dunkel	400	12	10,40



Zinkausbesserungsspray hell HaWe

Schützt feuerverzinkte Oberflächen nach Bohr-, Schmiede- oder Schweißarbeiten. Für die optische Aufbereitung bei Reparaturarbeiten an beschädigten Stellen. Haftet auf Buntmetall, Eisen und auf vielen anderen Metallen.

Anwendungsgebiete:

In Industrie und Handwerk bei denen verzinkte Metalle bearbeitet oder beschädigt werden. Vor allem in der Klima- und Lüftungstechnik, an Heizanlagen, im Rohrleitungsbau und an Maschinengehäusen.

Bestell-Nr.	Ausführung	ml	VE	€
1170.1	Zinkspray hell	400	12	9,35



Schweißschutzspray HaWe

Verhindert das Festbrennen von Schweißperlen und das Anhaften von Schweißspritzern an Gasdüsen und Werkstückoberflächen. Einsetzbar auf allen Metallen. Silikonfrei.

Anwendungsgebiete:

alle Schweißverfahren und alle Metalle

Bestell-Nr.	Ausführung	ml	VE	€
1170.2	Standard-Sprühkopf	400	12	6,40



Montage-/PU-Pistolen-Reiniger HaWe

Hochaktiver Reiniger speziell zur Innen- und Außenreinigung von PU-Montagepistolen, sowie zum Entfernen von frischen PU-Schaum-Verschmutzungen.

Bestell-Nr.	Ausführung	ml	VE	€
1170.6	mit Aufschraubgewinde und Sprühkopf	500	12	9,05



Bremsen-/Industriereiniger HaWe

Spezielles Gemisch auf Basis von Spezialbenzinen und Aceton. Dadurch sehr guter Reinigungseffekt. Hohe Verdunstungsgeschwindigkeit. Frei von LHKW und ohne ätzende Substanzen hergestellt.

Anwendungsgebiete:

Entfernen von Teerspritzern, diversen Wachsen, sowie Fett- und Ölflecken an Karosserie, Maschinen- und Motorteilen. Zur Reinigung von Kupplungs- und Motorteilen, zum Entfetten von Alu- und Metallteilen.

Bestell-Nr.	Ausführung	ml	VE	€
1170.7	mit 10 mm Röhrcchen nicht wechselbar	500	12	5,80



Multischaumreiniger HaWe

Universell einsetzbarer Schaumreiniger. Beseitigt Öl, Fett, Ruß, Nikotin, Tinte und anderen Schmutz von allen wasserfesten Oberflächen. Reinigt rückstandsfrei alle Glas-, Chrom- und Kunststoffteile, frischt matte und verwitterte Kunststoffteile wieder auf.

Anwendungsgebiete:

fett- und schmutzbelastete Oberflächen, Kunststofftüren, Schränke im Büro oder Werkstatt, usw.

Bestell-Nr.	Ausführung	ml	VE	€
1170.8	Standard-Sprühkopf	400	12	5,85



Edelstahl-Pflegereiniger HaWe

Speziell zur Reinigung, Pflege und Schutz von matten und polierten Edelstahlflächen im Innen- und Außenbereich. Mit antistatischer Wirkung, entfernt und verhindert Fingerabdrücke. Entfernt Schmierfilme und reinigt streifenfrei auch größere Flächen.

Anwendungsgebiete:

Für Edelstahlteile wie Arbeitsflächen, Aufzüge, Dunstabzugshauben, Schränke, Rohre, Koch-, Back-, Gar- und Bratgeräten uvm.

Bestell-Nr.	Ausführung	ml	VE	€
1170.9	Standard-Sprühkopf	400	12	8,15



Druckluftspray brennbar

Zur Reinigung schwer zugängliche Stellen von Staub in Fugen, Ritzen, Nähten uvm. Ein Zerkratzen der Oberfläche wird durch den berührungsfreien Reinigungsprozess unter Druck vermieden. Deshalb auch für empfindliche Oberflächen sehr gut geeignet.

Anwendungsgebiete:

Multimedia-/ EDV-Anlagen, elektronische Bauteile, Computertastaturen, Modellbau & Uhrwerke, Geräte für Medizin- und Messtechnik, Kameras, Objektive, Linsen oder Schaltschränke.

Bestell-Nr.	Ausführung	ml	VE	€
1172.2	mit 20 mm Röhren wechselbar	400	12	6,50



Rostlöser HaWe mit MOS2

Löst durch seine rost- und harzlösenden Eigenschaften problemlos und schnell Probleme bei Wartung, Reparatur, Instandhaltung und Produktion. Guter Korrosionsschutz mit hoher Kapillarwirkung.

Anwendungsgebiete:

Löst stärkste Rostverbindungen. Verdrängt Wasser von Zündkontakten und elektrischen Leitungen. Pflegt und reinigt alle Arten von Gelenken und Kupplungen.

Bestell-Nr.	Ausführung	ml	VE	€
1171.7	mit Röhren 10 mm nicht wechselbar	400	12	7,00



Kontaktspray HaWe

Unterwandert und verdrängt Wasser. Schützt nachhaltig vor eindringender Feuchtigkeit und verhindert Kriechströme.

Anwendungsgebiete:

Löst oxidierte Kontaktstellen, hält Kontakte, Sicherungen, Kabelanschlüsse etc. frei von Oxidation und Sulfidschichten.

Bestell-Nr.	Ausführung	ml	VE	€
1171.8	mit Röhren 20 mm wechselbar	400	12	7,35



Lecksuchspray HaWe

Ermöglicht das mühelose Auffinden von undichten Stellen von unter Innendruck stehenden Verschraubungen, Flanschverbindungen, Rohrleitungen und Schweißnähten. Nicht brennbar, antikorrosiv, hautverträglich und DVGW-geprüft.

Anwendungsgebiete:

In allen Gas- und Installationsbetrieben und Prüfeinrichtungen.

Bestell-Nr.	Ausführung	ml	VE	€
153039	mit Röhren 10 mm nicht wechselbar	400	12	6,50



Starthilfe-Spray HaWe

Erleichtert das Anlassen von Benzin- und Dieselmotoren und schont den Motor und die Batterie bei längerem Nichtgebrauch oder bei ungünstigen Witterungsverhältnissen.

Bestell-Nr.	Ausführung	ml	VE	€
1172.0	mit 20 mm Röhren wechselbar	300	12	7,75



Sprühkleber HaWe

moderner, universell einsetzbarer und hochwertiger Kontaktklebstoff für schnelle und großflächige Verklebungen vieler Materialien, wie z.B.: Schaumstoff, Kunststoff, Gummi, Leder, Textilien, Metall, Glas, lackiertes Blech, Holz, Glaswolle, Fotos uvm.

Bestell-Nr.	Ausführung	ml	VE	€
1172.1	verstellbare Spezialdüse (Höhe-Breite)	400	12	12,25



Thekendisplay 16 Dosen Bodendisplay 32 Dosen

Wisch- und Reinigungstuch BIG WIPES

- Einzigartig und unvergleichlich
- sehr hohe Aufnahmefähigkeit
 - 4 Leistungsreiniger
 - 4 Hautpflegemittel
 - zweiseitig beschichtet weich/rauh
 - dermatologisch getestet, antibakterieller Schutz
 - frei von Konservierungsstoffen, biologisch abbaubar
 - antiviral (EN 14476) und antibakteriell (EN 1276)

in Dosierbox

Bestell-Nr.	Ausführung	VE	€
3608.0	80 Reinigungstücher Heavy-Duty	16	31,30



Wisch- und Reinigungstuch BIG WIPES

- Einzigartig und unvergleichlich
- sehr hohe Aufnahmefähigkeit
 - 4 Leistungsreiniger
 - 4 Hautpflegemittel
 - zweiseitig beschichtet weich/rauh
 - dermatologisch getestet, antibakterieller Schutz
 - frei von Konservierungsstoffen, biologisch abbaubar
 - antiviral (EN 14476) und antibakteriell (EN 1276)

Bestell-Nr.	Ausführung	VE	€
2427.0	240 Reinigungstücher Heavy-Duty / Eimer	4	60,70



Thekendisplay 16 Dosen



Wisch- und Reinigungstuch BIG WIPES

- Multi Surface
- sehr hohe Aufnahmefähigkeit
 - 4 Leistungsreiniger
 - 4 Hautpflegemittel
 - antistatisch
 - sehr weiches Tuch aus Viskose
 - antiviral (EN 14476) und antibakteriell (EN 1276)

in Dosierbox

Bestell-Nr.	Ausführung	VE	€
2440.0	80 Reinigungstücher Multi Surface	8	31,30



Reinigungs-Spray BIG WIPES

- Schnellwirkendes Mehrzweck Reinigungs-Spray, für alle Hand- und Heimwerker.
- 4 Leistungsreiniger
 - 4 Hautpflegemittel
 - dermatologisch getestet, antibakterieller Schutz
 - frei von Konservierungsstoffen, biologisch abbaubar
 - antiviral (EN 14476) und antibakteriell (EN 1276)

Bestell-Nr.	Ausführung	ml	VE	€
2448.0	Power Spray	1000	8	28,40



Wandhalter

für BIG WIPES-Dosierboxen

Bestell-Nr.	Ausführung	VE	€
2021.0	verstellbar	8	6,80



Microfasertuch

kein Fusseln, sensationelle Saugkraft, reinigt ohne Streifen, lange Nutzungsdauer

2 Stück SB-verpackt

Bestell-Nr.	Ausführung	L cm	B cm	VE	€
4040.0	2 Stück	38	38	5	5,10



1001.0 1004.5

Handwaschpaste Ultra reizfrei gemäß Hauttest

Eine mild reinigende, hautschonende und pflegende Handwaschpaste mit hautschonenden Naturreibekörpern, pH-neutral, leicht parfümiert, seifenfrei, mit speziellen Rückfetttern, biologisch besonders leicht abbaubar.

Bestell-Nr.	Ausführung	ltr	VE	€
1001.0	Konzentrierte Handwaschpaste	0,5	24	5,05
1004.5		10	1	54,70

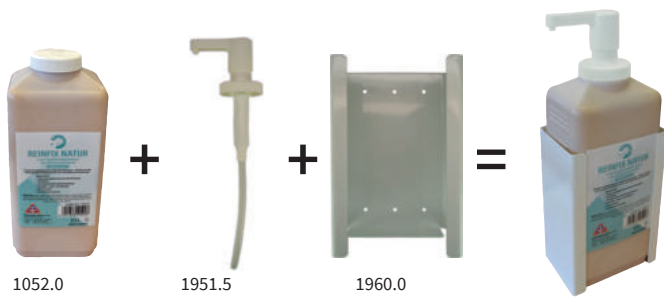

1052.0 1951.5 1960.0

Handwaschpaste Reifix flüssig Mikroplastikfrei

Mild reinigendes, hautschonendes und pflegendes Handwaschmittel mit umweltneutralem Spezialreibemittel, lösemittel-, seifen- und silikonfrei. Mild und doch stark in der Reinigung. Anwendungsgebiet: bei mittleren bis starken Verschmutzungen.

Bestell-Nr.	Ausführung	ltr	VE	€
1052.0	Spender-Flasche 2,5 Liter gefüllt	2,5	6	23,95
1951.5	Pumpe für Spenderflasche		1	13,75
1960.0	Wandbefestigungs-Box für Spenderflasche		1	28,00



Handwaschpaste Reifix flüssig Mikroplastikfrei

Mild reinigendes, hautschonendes und pflegendes Handwaschmittel mit umweltneutralem Spezialreibemittel, lösemittel-, seifen- und silikonfrei. Mild und doch stark in der Reinigung. Anwendungsgebiet: bei mittleren bis starken Verschmutzungen.

Bestell-Nr.	Ausführung	ml	VE	€
1051.6	Flasche mit Kippdeckel	250	20	7,10



Hautcreme Hautlotion

Schützt und pflegt die Haut vor und nach der Arbeit. Feuchtigkeitsspendend, nicht fettend und silikonfrei.

Bestell-Nr.	Ausführung	ml	VE	€
1800.2	schnell einziehend	100	12	6,70



Hände-Desinfektion

hochwirksames, gebrauchsfertiges, alkoholisches Antiseptikum, zur hygienischen Händedesinfektion. Anwendbar in allen Bereichen der menschlichen Hygiene. Sehr gute Hautverträglichkeit bei häufiger Anwendung

Bestell-Nr.	Ausführung	VE	€
515.08	150 ml Taschenflasche	24	6,20 AV



Augenspülflasche

sterile Augenspülflasche mit Natriumchloridlösung, entspricht DIN 15154-4, zum Ausspülen von Fremdkörpern, z.B. Staub, Schmutz, Holz- und Metallsplinter, Späne. Für den mobilen Einsatz oder zum Nachbefüllen von Stationen oder Koffern. Mit ergonomischem Spülkopf und Staubkappe **im Farbkarton**

Bestell-Nr.	Ausführung	VE	€
299.50	500 ml - Spülflasche	6	18,60



Actiomedic® QUALITÄTSPFLASTER ELASTIC

Maximaler Tragekomfort auch an viel bewegten Stellen.
Elastische, hypoallergene, hautfreundliche und luftdurchlässige Pflaster.
Alle Actiomedic-Pflaster sind hochwertige Medizinprodukte und werden strengen Qualitätskontrollen unterzogen.
Farbe: Hautfarben · Material: Textilgewebe



Pflasterset Actiomedic® 50-teilig

auch als Nachfüllset für die Pflasterbox HaWe-Nr. 290.50 geeignet.
Inhalt: 10 Pflasterstrips 19x72 mm, 10 Pflasterstrips 25x72 mm,
10 Fingerverbände 120x20 mm, 10 Fingerkuppenverbände ca. 43x68 mm,
10 Fingergelenkverbände ca. 38x75 mm

Bestell-Nr.	Ausführung	VE	€
290.51	elastisch	5	13,65



Pflasterstrips Actiomedic® 100 Stück

Bestell-Nr.	Ausführung	St/Pac	VE	€
290.52	19x72 mm, elastisch	100	5	8,75



Fingerverband Actiomedic® 100 Stück

Bestell-Nr.	Ausführung	St/Pac	VE	€
290.53	120x20 mm, elastisch	100	5	13,05



Wundverband Actiomedic®

individuell zuschneidbarer Wundverband

im Spenderkarton

Bestell-Nr.	Ausführung	VE	€
290.56	60x5000 mm	5	14,45



Pflasterspender Salvequick®

beim Herausziehen des Pflasters ist eine Pflasterhälfte klebefertig zur Verwendung.
Pflasterersatz sind mit einem Spezialschlüssel austauschbar. Für die Wandmontage geeignet. Abdeckung rastet, für die einhändige Entnahme der Pflaster, ein.

Bestell-Nr.	Ausführung	VE	€
6039.0	mit Pflasterstrips, wasserabweisend und elastisch	1	35,10 AV



Display Erste-Hilfe leer

praktisches Karton-Display 35 x 24 x 13/18 cm,
mit Aufkleber 30 x 17 cm für den besseren Verkauf.

Bestückungsvorschlag:

- 7 Pack 290.51 Pflasterset 50-teilig
- 7 Pack 290.52 Pflasterstrips 19x72 mm
- 7 Pack 290.53 Fingerverband 120x20 mm
- 4 Pack 290.56 Wundverband 60x5000 mm

Bei Abnahme des Bestückungsvorschlages ist das Display und der Aufkleber gratis.

Bestell-Nr.	Ausführung	VE	€
106.07	Display-Aufsteller leer	1	8,05
106.09	Aufkleber für Erste-Hilfe-Pflaster	1	3,75

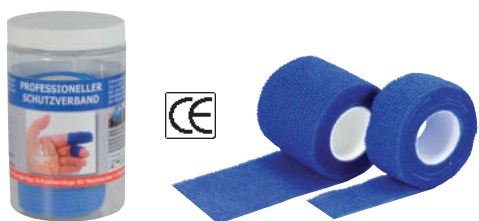

Wund-Schnellverband 2-tlg.,

Medizinprodukt, latexfrei, CE-geprüft. Einzigartiger, elastischer und selbsthaftender Schutzverband. Kann sofort nach der ersten Wundversorgung angewendet werden. Speziell auch für Finger und Fingerkuppenverletzungen. Flexibel, atmungsaktiv, wirkt blutstillend und schützt vor Wasser, Öl, Fett und Schmutz. Klebt nur auf sich selbst, aber nicht auf Haut, Haaren oder Wunden

Bestell-Nr.	Ausführung	VE	€
290.02	je 1 Rolle 25 mm x 4,5 m + 50 mm x 4,5 m	1	13,70
290.03	Rolle lose 25 mm x 4,5 m	1	3,80



Display Wund-Schnellverband leer

praktisches Karton-Display 35 x 24 x 13/18 cm mit Aufkleber 30 x 17 cm für den besseren Verkauf. Bei Abnahme von 18 Dosen erhalten Sie das Display und den Aufkleber kostenlos.

Bestell-Nr.	Ausführung	VE	€
106.07	Display-Aufsteller leer	1	8,05
106.08	Aufkleber für Wund-Schnellverband	1	3,75



Verbandtasche Monteur

kompakte Verbandtasche aus robustem Nylon. Inhalt speziell für den mobilen Einsatz in der Montage. Inklusive Actiomedic® Schnellverband, für die Versorgung kleiner Verletzungen in Sekundenschnelle.

Bestell-Nr.	Ausführung	L mm	B mm	H mm	VE	€
420.11	Nylon	200	55	150	1	19,25



Erste-Hilfe-Koffer

Koffer aus ABS, orange mit Aufdruck. Hochwertige Verbandstoffe, inkl. Wandhalterung mit 90° Arretierung.

Bestell-Nr.	Ausführung	L mm	B mm	H mm	VE	€
01.138	klein 72-tlg. DIN 13157	310	210	130	1	145,00
01.155	groß 141-tlg. DIN 13169	400	300	150	1	243,00



01.157



01.169

Nachfüllpackung

für Verbandskasten, hochwertige Verbandstoffe

Bestell-Nr.	Ausführung	VE	€
01.157	Nachfüllpack klein für 01.138	1	43,30
01.169	Nachfüllpack groß für 01.155	1	83,30

Benötigte Verbandskasten laut UVV

Kleiner Verbandkasten DIN 13157 (Nr. 01.138)	Großer Verbandkasten DIN 13169 (Nr. 01.155)
a) in Verwaltungs- und Handelsbetrieben ab 1 bis 50 Beschäftigten	a) in Verwaltungs- und Handelsbetrieben ab 51 bis 300 Beschäftigten je 300 weitere Beschäftigte zusätzlich 1 Koffer
b) in Herstellungs- und Verarbeitungsbetrieben ab 1 bis 20 Beschäftigten	b) in Herstellungs- und Verarbeitungsbetrieben ab 21 bis 100 Beschäftigten je 100 weitere Beschäftigte zusätzlich 1 Koffer
c) auf Baustellen ab 1 bis 10 Beschäftigten	c) auf Baustellen ab 11 bis 50 Beschäftigten je 50 weitere Beschäftigte zusätzlich 1 Koffer

Ein großer Verbandkasten DIN 13169 kann auch durch zwei kleine Verbandskasten DIN 13157 ersetzt werden.



290.57



290.58

Pflastersets zur Normerfüllung DIN 13157 und DIN 13169

Set zur Ergänzung von Erste Hilfe Koffer zur Erfüllung der neuen Norm DIN 13169:2021-11. Spätestens zum 30.04.2022 müssen alle bestehenden Erste Hilfe Koffer nachgerüstet werden.

Inhalt 290.57 (DIN 13157): 2 x Fingerkuppenverband, 2 x Fingerverband 12 x 2 mm, 2 x Pflasterstrips 1,9 x 7,2 mm, 4 x Pflasterstrips 2,5 x 7,2 mm, 4 x Wundschnellverband E10 x 6 mm, 2 x Masken nach DIN 14683, 4 x Feuchttuch, 1 x Inhaltsverzeichnis für DIN Komplett
Inhalt 290.58 (DIN 13169): 4 x Fingerkuppenverband, 4 x Fingerverband 12 x 2 mm, 4 x Pflasterstrips 1,9 x 7,2 mm, 8 x Pflasterstrips 2,5 x 7,2 mm, 8 x Wundschnellverband E10 x 6 mm, 4 x Masken nach DIN 14683, 8 x Feuchttuch, 1 x Inhaltsverzeichnis für DIN Komplett

Bestell-Nr.	Ausführung	VE	€
290.57	Nachrüstset zu Erste Hilfe Koffer DIN 13157	1	7,95
290.58	Nachrüstset zu Erste Hilfe Koffer DIN 13169	1	9,95

WERKZEUGKÄSTEN



Magnetschale HaWe

Die praktische Montagehilfe. Hält alle metallischen Kleinteile fest. Starker Magnetfuß mit weichem Gummimantel.

SB-verpackt

Bestell-Nr.	Ausführung	Ø mm	VE	€
8700.1	rostfrei	150	6	12,85



Werkzeugkasten Universal

Preiswerte Qualität

Bestell-Nr.	Ausführung	VE	€
25.105	31-tlg. im Blechkasten	1	178,00



Werkzeug-Box Universal

Top-Qualität

Bestell-Nr.	Ausführung	VE	€
25.133	mit 32 Werkzeugen, im Kusto-Kasten	1	234,00

WERKZEUGKÄSTEN



103.00



205.00

Werkzeug-Montagekasten HaWe

Stahlblech einbrennlackiert, in Karton-Verpackung, schwere, stabile Ausführung mit schrägem Deckel

Bestell-Nr.	Ausführung	L mm	B mm	H mm	kg	VE	€
103.00	3-tlg.	430	200	150	3,3	1	55,80
105.00	5-tlg.	430	200	200	4,4	1	66,60
205.00	5-tlg.	530	200	200	5,0	1	78,40
305.00	5-tlg. extra lang	600	200	200	5,7	1	94,10

Werkzeug-Montagekasten Impex

Stahlblech einbrennlackiert, hellblau, in Karton-Verpackung, mit normalem Deckel

Bestell-Nr.	Ausführung	L mm	B mm	H mm	kg	VE	€
105.02	5-tlg.	430	200	200	4,1	1	57,80
205.02		530	200	200	5,0	1	68,60



Stahlblech-Montagekoffer

stabil und wetterfest, mit Hartfaser-isolierter Innenverkleidung, herausnehmbarem Einsatz für Kleinteile und Innenfach im Deckel. Breite Tragegriffe und mit Vorhängeschloß abschließbar, blau lackiert RAL 5001

Bestell-Nr.	Ausführung	L mm	B mm	H mm	kg	VE	€
1005.1	einbrennlackiert	690	360	310	15	1	238,00
1005.2		830	440	340	20	1	301,00
1005.3		910	530	430	25	1	381,00



420.73

Aluminium-Box Premium

- mit Stapellecken
- staub- und spritzwassergeschützt, temperatur-, witterungs- und korrosionsbeständig
- stabiles Gehäuse mit Federfallgriffen und Spannbügelverschlüssen
- Verschlüsse mit Bohrungen für Zylinder-, Vorhängeschlösser oder für Plombenverschluss
- umlaufende Gummidichtungen und Fangbänder am Deckel

Bestell-Nr.	Ausführung	L mm	B mm	H mm	Stä mm	ltr	VE	€
420.42	Aluminium	595	397	265	0,6	47	1	182,00
420.73	Aluminium	595	397	382	0,6	70	1	212,00
420.81	Aluminium	778	387	380	0,6	90	1	249,00
421.34	Aluminium	900	495	383	0,6	140	1	292,00



Transportroller

Traglast 125 kg, klappbar

Kleiner und leichter Aluminium-Transportroller. Schnell einsatzbereit, Räder und Schaufel schwenken gleichzeitig aus. Griff teleskopierbar. Spurlose Polymerbereifung. Passt zusammengeklappt in jede Nische - auch im Auto. Schaufelbreite 488 mm x 320 mm. Raddurchmesser 175 mm. Maße offen: Breite 488 x Tiefe 500 x Höhe 1090 mm. Maße geklappt: Breite 488 x Tiefe 64 x Höhe 760 mm.

Bestell-Nr.	Ausführung	kg	VE	€
1250.0	Gestell und Schaufel aus Alu	5,2	4	177,00



Transportroller

Blitzfux® Pullboard

Traglast bis zu 320 kg. Der Transportwagen auch zum Ziehen. Mit eingebauter Cable-Pullbox. Hoher Fahrkomfort durch laufleise und hochwertige Lenkrollen Durchmesser 100 mm (1 Rolle verriegelbar). Wasserfeste Platte mit 2 ergonomischen Grifföffnungen. **Kartonverpackt**

Bestell-Nr.	Ausführung	kg	VE	€
390.03	59 x 35 x 15 cm	4,8	1	121,00



Schalenkoffer

aus hochschlagzähem ABS-Material, extrem robuster Aluminiumrahmen mit Stoßkantenschutz. Zwei abschließbare Kippschlösser, sowie Zahlenschloss. Dokumentenfach im A4-Format sowie herausnehmbare Werkzeugtafel.

Bestell-Nr.	Ausführung	gr	ltr	VE	€
3202.0	Innenmaße 460x355x170 mm	4000	28	1	193,00



Trolli-Werkzeugkoffer

mit innenliegendem Teleskopgriff sowie 2 Inline-Rollen. Bequem im Handling, extrem im Fassungsvermögen. Aus hochschlagzähem ABS-Material, extrem robuster Aluminiumrahmen mit Stoßkantenschutz. Zwei abschließbare Kippschlösser, sowie Zahlenschloss. Herausnehmbare Werkzeugtafel im Deckel, herausnehmbare Abdeckplatte für Bodenschale, Dokumentenfach im A4-Format

Bestell-Nr.	Ausführung	gr	ltr	VE	€
3244.0	Innenmaße 485x375x200 mm	6600	36	1	321,00



Werkzeugtasche

90° aufklappbare Vordertasche, hochwertige Reißverschlüsse, spritzwassergeschützter Boden, seitlich je eine aufgesetzte Tasche mit Klettverschluss, verstellbarer Tragegurt. Innenausstattung:
 - gefütterte Innentasche für Laptop und DIN A4 Dokumente,
 - mit 8 Pockets und 1 kleinen Tasche auf der Außenseite
 - 2 kleine und 5 große Pockets auf der Innenseite
 - Schlüsselringhalter
 - herausnehmbare Werkzeugtafel mit 8 Pockets auf der Vorderseite

Bestell-Nr.	Ausführung	L mm	B mm	H mm	gr	VE	€
3216.0	Nylon	440	180	320	2700	1	97,00



Montagetasche

mit 2 Vortaschen die Klappe ist durch Schienenstreifen verstärkt

Bestell-Nr.	Ausführung	L mm	B mm	H mm	VE	€
3250.0	Kunstleder	420	130	290	1	148,00



Montagetasche

Vorderwand aufklappbar und mit 2 seitlichen Steckschlössern. Taschenkörper durch Alu-Winkel verstärkt, verzinkte Blechwanne, Werkzeughalterungen auf Vorder- und Rückwand, Robusta (Kunstleder)

Bestell-Nr.	Ausführung	L mm	B mm	H mm	VE	€
3285.0	Kunstleder	430	160	260	1	127,00



Werkzeug-Rolltasche

aus Kunstleder auf Gewebe, mit Schnallriemen

Bestell-Nr.	Ausführung	Gr	L mm	B mm	VE	€
610.01	Kunstleder 12 Fächer	1	500	320	10	15,65
610.02	Kunstleder 20 Fächer	2	790	320	10	22,95



385

350

Lagersichtboxen-Set 15-tlg.

9 Boxen rot Gr. 1 / 102 x 100 x 60 mm außen
 6 Boxen blau Gr. 2 / 102 x 160 x 75 mm außen

Bestell-Nr.	Ausführung	L mm	B mm	H mm	VE	€
45.712	mit Wandhalter	340	180	540	8	22,45



435

305

Kleinteile-Magazin Vario-Plus Basic

- Ablagefach im Deckel
- Individuelle Einteilung der Schubladen durch Trennsteg
- Für Wandaufhängung vorbereitet
- Inkl. Trennsteg

Bestell-Nr.	Ausführung	L mm	B mm	H mm	VE	€
46.150	stabiles Kunststoffgehäuse	305	135	435	2	32,30



Sortimentskasten

Stahlblech lackiert, mit austauschbaren Kusto-Boxen, mit Sicherheitsverschluss

Bestell-Nr.	Ausführung	L mm	B mm	H mm	VE	€
440.23	komplett mit 23 Boxen	440	330	66	1	97,40



Kusto-Boxen für Sortimentskoffer
 Ordnungsboxen für Kleinteile

Bestell-Nr.	Ausführung	L mm	B mm	H mm	Farbe	VE	€
440.01	Typ B 1	54	54	63	rot	96	1,40
440.02	Typ B 2	54	108	63	gelb	10	2,55
440.03	Typ B 3	108	108	63	blau	10	2,80
440.04	Typ B 4	108	162	63	grün	10	3,85
440.05	Typ B 5	108	216	63	grau	10	3,15

SORTIMENTSKÄSTEN



Sortimentskasten Organizer
mit variabler Einteilung, max. 20 Fächer

Bestell-Nr.	Ausführung	L mm	B mm	H mm	VE	€
173.75	Kusto	378	290	61	1	15,30
173.80		460	350	81	1	21,50



173.29



173.36

Sortimentskasten
Kusto, mit fester Einteilung

Bestell-Nr.	Ausführung	L mm	B mm	H mm	VE	€
173.29	9 Fächer	290	185	46	10	6,30
173.36	25 Fächer	360	290	53	10	12,50



ohne Inhalt

Sortimentskasten Duo
mit großem Aluminiumgriff, Metallverschlüssen und Sortimentsfächer zum Herausnehmen. 15 Boxen 95x56x52 mm, 12 Boxen 119x82x90 mm

Bestell-Nr.	Ausführung	L mm	B mm	H mm	VE	€
171.27	27-tlg.	570	310	170	3	61,70



Mehrzweckträger
mit Softgriff

Bestell-Nr.	Ausführung	L mm	B mm	H mm	VE	€
173.42	Kusto	380	265	140	5	9,80

WERKZEUG-BOXEN



173.31



173.61

Werkzeug-Box

Kunststoff, mit herausnehmbarem Innen-Einsatz

Bestell-Nr.	Ausführung	L mm	B mm	H mm	VE	€
173.31	mit Kusto-Verschlüssen	269	177	155	1	9,80
173.41	mit Kleinteilemagazin	410	220	210	1	18,00
173.51		480	260	250	1	30,10
173.61		580	290	290	1	39,20



Werkzeug-Box Craft

mit großem Stahlrohrgriff, Metallverschlüssen, gummierten Ecken und herausnehmbarem Sortimentskasten im Deckel (Einteilung verstellbar). Herausnehmbarer Innen-Einsatz.

Bestell-Nr.	Ausführung	L mm	B mm	H mm	VE	€
171.55	aus Kusto	550	280	275	1	74,40
171.65		650	300	295	1	82,30

SCHLÖSSER



Zahlenschloss

3-stelliger Zahlencode individuell einstellbar

SB-verpackt

Bestell-Nr.	Ausführung	B mm	VE	€
366.20	Stahlbügel Höhe 18,5 mm x Weite 8,8 mm	22	10	8,85
366.30	Stahlbügel Höhe 20,4 mm x Weite 14 mm	31	10	10,20



Vorhangschloss HaWe

runde Form plus schmale Bügelöffnung, Messingzylinder, gehärteter Bügel, erschwert Zugang mit Aufbruchwerkzeugen

SB-verpackt

Bestell-Nr.	Ausführung	Ø mm	VE	€
365.70	rostfreier Stahl, Bügeldurchmesser 9,5 mm	70	12	22,25



Messing-Zylinder-Vorhangschloss HaWe

3 verchromte Messingschlüssel, schwere Qualität, sehr viele Schliessmöglichkeiten, Vollmessingkörper, mit Sicherheits-Zylinder, Doppel-Verriegelung

SB-Karte

Bestell-Nr.	Ausführung	B mm	VE	€
355.25	schwere Qualität	25	6	8,75
355.30		30	6	10,40
355.40		40	6	13,65
355.50		50	6	21,50



Messing-Zylinder-Vorhangschlösser-Satz HaWe

mit Stahlbügel und Schlüssel

SB-Karte

Bestell-Nr.	Ausführung	VE	€
14.034	4-tlg., 4 Stück, 40 mm, gleichschließend	12	30,50

ANTIRUTSCHMATTEN



Antirutschmatte

„BLACK-CAT“

Die hochreißfeste Antirutschmatte.

Alles hält unverrückbar fest - selbst auf Schrägen bis 60° !

Für Industrie, Handwerk, Camping, Büro und Haushalt.

- lebensmittelrechtlich unbedenklich
- frei von Giftstoffen, gefertigt nach allen EU-Normen
- Temperaturbeständigkeit ca. -40°C bis +100°C
- gute Beständigkeit gegenüber Säuren und Laugen
- sehr gute biologische Beständigkeit
- beständig gegen Öl, Benzin und Diesel
- waschbar bis 60°C
- Flog und Fraunhofer IML geprüft und zertifiziert
- hohe Gleitreibwerte von μ 0,70 bis 1,11
- 3,3 mm stark



Ideal für Werkstatt, Küche und Freizeit, zum Hobeln und Sägen, als Einlage in Kästen, Kleinteile-Behältern und Tablarren, in Schränken, Schubladen und auf Regalen.

Bestell-Nr.	Ausführung	B m	L m	VE	€
9.2025	Schaumstoff-Gittermatte Handy	0,20	0,24	1	4,55
9.4560	Schaumstoff-Gittermatte Uni-Car	0,45	0,60	1	9,75
9.6012	Schaumstoff-Gittermatte Work	0,60	1,20	1	19,55
9.9012	Schaumstoff-Gittermatte Car	0,80	1,20	1	27,20
9.3018	Schaumstoff-Gittermatte Mini	0,30	1,80	1	16,30
9.3010	Schaumstoff-Gittermatte	0,30	10,00	1	92,10
9.5010	Schaumstoff-Gittermatte	0,50	10,00	1	153,00
9.6010	Schaumstoff-Gittermatte	0,60	10,00	1	186,00
9.1010	Schaumstoff-Gittermatte	1,00	10,00	1	306,00



Antirutschmatte

„BLACK-CAT“-Panther

Die hochreißfeste Sicherheits-Antirutschmatte für Ladungssicherung, universell einsetzbar für Transporter, LKW-, Bahn-, Luft- und Seefracht.

- erfüllt 100%ig die gesetzliche Ladungssicherung (§ 22 StVO / VDI 2700 ff.)
- Flog, Fraunhofer IML und Dekra geprüft und zertifiziert
- unverwüstlich als Kofferraum-Matte/Bodenbelagsmatte
- die sicherste Palettenauflage
- extrem langlebig (100-fach ohne sichtbaren Verschleiß getestet)
- geeignet selbst für Schwerlast-Transporte!

Noch mehr Vorteile im Überblick:

- beidseitig verwendbar - extrem stabil, sehr flexibel (mit Stapler überfahrbar)
- nur 4,5 mm Materialstärke (extrem verstärktes Gewebe mit Spezialbeschichtung)
- leicht zu reinigen - Einsatz bei Kälte bis -40°C / Wärme bis +120°C
- geschlossene Oberfläche (keine Feuchtigkeitsaufnahme/Frostbildung)
- sehr hohe Gleitreibwerte von μ 0,94 bis 1,49 je nach Reibungspartner/ Flächenpressung laut Prüfzertifikat von Prüfinstitut Flog bis 10 t/m²
- geprüfter Schwerlast-Einsatz bis 82,5t bestätigt
- laut Prüfbericht von Prüfinstitut Flog - Black-Cat-Panther-Einlegebodenmatte für LKW und Klein-Transporter für Ladungssicherung bestens geeignet!

Bestell-Nr.	Ausführung	B m	L m	VE	€
1.1212	Schaumstoffmatte	0,12	1,25	1	12,45
1.8012	geschlossene Oberfläche	0,80	1,20	1	63,80
1.0124		0,12	4,00	1	29,20
1.8040		0,80	4,00	1	211,00
1.1240		1,20	4,00	1	312,00

KABEL



920.05



920.06



920.07



920.08

CEE-Steckverbindung 400V / 16A 5-polig / IP44

dichten und Zugentlasten durch Drehverschluß

Bestell-Nr.	Ausführung	gr	VE	€
920.05	CEE-Stecker	150	10	11,30
920.06	CEE-Kupplung	280	10	12,10
920.07	CEE-Phasenwender	160	10	24,05
920.08	CEE-Wandsteckdose mit Schutzkontakt-Steckdose	420	10	38,50



920.01



920.02

Schutzkontakt-Steckverbindung

Gummi-Stecker und -Kupplung, IP44, robuste Ausführung für Handwerk und Industrie zum Anschluss von Leitungen bis 3 x 1,5 mm

Bestell-Nr.	Ausführung	gr	VE	€
920.01	Gummi-Stecker	62	10	5,00
920.02	Gummi-Kupplung	108	10	7,30



CEE-Verlängerungskabel 400V I 16A 5-polig / IP44

mit hochwertigem CEE-Stecker mit Phasenwender, CEE-Kupplung. Schwere Gummischlauchleitung, zugelassen auf Baustellen und in landwirtschaftlichen Betrieben.

Bestell-Nr.	Ausführung	L m	VE	€
916.10	Neoprenkabel H07 RN-F 5G 2,5	10	1	109,00

KABEL



Verlängerungskabel Gummi
mit Stecker und Kupplung, 230V, IP44

Bestell-Nr.	Ausführung	L m	VE	€
926.10	Gummikabel H05 RR-F 3G 1,5	10	1	34,30
926.26		25	1	75,80



Verlängerungskabel Gummi

mit Stecker und 3-fach Verteilerdose mit selbstschließenden Sicherheitsklapdeckeln, 230V, staub- und spritzwassergeschützt, IP54

Bestell-Nr.	Ausführung	L m	VE	€
926.33	Neoprenkabel H07 RN-F 3G 1,5	5	1	63,00



Verlängerungskabel

zur Verwendung im Innenbereich

Bestell-Nr.	Ausführung	L m	VE	€
926.43	mit Stecker und Kupplung, 230V	3	10	13,30



926.03



926.05

Steckdosenleiste

mit Kinderschutz, Kabellänge 1,5 m

SB-verpackt

Bestell-Nr.	Ausführung	Farbe	VE	€
926.03	3-fach	weiß	1	10,00
926.05	5-fach mit Schalter	weiß	1	14,90

KABEL



Kabelbox

Gehäuse aus hochbruchfestem Kusto. Stabiler Handgriff mit Eurolochung. Thermoschutz-Schalter, 4 Steckdosen 230V 16A, für Innenbereich IP20

Bestell-Nr.	Ausführung	L m	VE	€
925.00	Kusto-Kabel H05 VV-F 3G 1,5	5	1	34,30



Kabeltrommel

aus hochbruchfestem Kunststoff, Ø 230 mm, verzinktes Fußgestell und Feststellbremse, ergonomisch geformter Haltegriff, mit Kabelführung, 4 Steckdosen, 230V 16A, Thermoschutz-Schalter, für Innenbereich IP20, geprüft nach EN 61242, DIN VDE 0620-1, DIN VDE 0281-5

Bestell-Nr.	Ausführung	L m	VE	€
925.01	Kusto-Kabel H05 VV-F 3G 1,5	25	1	116,00



Kabeltrommel

aus hochbruchfestem Kunststoff, Ø 260 mm, verzinktes Fußgestell und Feststellbremse, ergonomisch geformter Haltegriff, mit Kabelführung, 3 Steckdosen mit Klappdeckel, 230V 16A, Thermoschutz-Schalter, für Gewerbe, Baustelle und Außenbereich IP44, geprüft nach EN 61242, DIN VDE 0620-1, DIN VDE 0281-5

Bestell-Nr.	Ausführung	L m	VE	€
925.02	Neoprenkabel H07 RN-F 3G 1,5	40	1	162,00

KABELTROMMELN



Kabeltrommel Iron Coat

Robust und sicher. Verzinkte Stahlblechausführung, Ø 285 mm, verzinktes Fußgestell mit Feststellbremse, ergonomisch geformter Haltegriff, mit Kabelführung, 3 Steckdosen mit Klappdeckel, 230V 16A, Thermoschutz-Schalter, für Gewerbe, Baustelle und Außenbereich IP44, geprüft nach EN 61242, DIN VDE 0620-1, DIN VDE 0281-5

Bestell-Nr.	Ausführung	L m	VE	€
925.03	Neoprenkabel H07 RN-F 3G 1,5	40	1	183,00



Kabeltrommel Iron Coat

Robust und sicher. Verzinkte Stahlblechausführung, Ø 285 mm, verzinktes Fußgestell mit Feststellbremse, ergonomisch geformter Haltegriff, mit Kabelführung, 3 Steckdosen mit Klappdeckel, 230V 16A, Thermoschutz-Schalter, für den Außenbereich geeignet IP44, geprüft nach EN 61242, DIN VDE 0620-1, DIN VDE 0281-5

Bestell-Nr.	Ausführung	L m	VE	€
925.05	Panzerleitung K35 AT-N07 V3V3-F3G 1,5	40	1	169,00



Profi - Kabeltrommel „IronCoat“ Xperts

Trommelkörper Ø 285 mm aus feuerverzinktem Stahlblech mit Isolierschicht, mit stabilem, stoßdämpfendem X-Doppelrohrgestell mit Sterngriffbremse und ergonomischen 2-Komponentengriff, mit Kabelführung, 3 Steckdosen mit Klappdeckel, 230V 16A, Thermoschutz-Schalter, für Gewerbe, Baustelle und Außenbereich IP44, geprüft nach DGUV-I 203-006 (BGI608) / K2 (BGI600)

Bestell-Nr.	Ausführung	L m	VE	€
925.06	Neoprenkabel H07 RN-F 3G 1,5	40	1	204,00



Kabeltrommel Drehstromausführung

aus hochbruchfestem Kunststoff, Ø 285 mm, mit Doppelrohrgestell und Sterngriffbremse, ergonomisch geformter Haltegriff, mit Kabelführung. Eingangsstecker: CEE 5 x 400V 16A
Ausgänge: 1 x CEE-Steckdose 5 x 400V 16A, mit Federklappdeckel
2 x Schutzkontaktsteckdose 230V 16A, mit Federklappdeckel für Gewerbe, Baustelle und Außenbereich IP44, geprüft nach EN 61242, DIN VDE 0620-1, IEC 60309, DIN VDE 0282-4

Bestell-Nr.	Ausführung	L m	VE	€
925.07	Neoprenkabel H07 RN-F 5G 1,5	25	1	241,00



Stromverteiler

mit 2 Meter Kabel H07RN-F 5G2,5 mit CEE-Stecker 16 A, spritzwassergeschützt, IP44 mit Kabelaufwickler und Tragegriff.

Bestell-Nr.	Ausführung	VE	€
60.504	CEE-Steckdosen: 2 x 400 V 16 A Schutzkontaktsteckdosen: 4 x 230 V	1	123,00



Warnleuchte LED

Standard, mit nur einer Blockbatterie betrieben. Dämmerungsautomatik, Umschaltung Blink-/Dauerlicht. Dauerlicht nur bei Dämmerung/Dunkelheit möglich. Mit Halter für senkrechte Rohrbefestigung bis Ø 52 mm. Leuchtenkopf Ø 180 mm, UV-stabilisiertes Kunststoff-Gehäuse, cadmiumfrei, recycelbar. Langlebige Hochleistungs-Leuchtdioden. Lieferumfang ohne Schlüssel, ohne Batterie.

Bestell-Nr.	Ausführung	VE	€
602.51	zweiseitig gelb, für 1 Blockbatterie	1	25,10



128.51

128.53



Warnleuchte LED

BAST-geprüft, nach TL-Warnleuchten. Betrieb mit zwei Blockbatterien. Dämmerungsautomatik, Umschaltung Blink-/Dauerlicht. Dauerlicht nur bei Dämmerung/Dunkelheit möglich. Mit Halter für senkrechte Rohrbefestigung bis Ø 52 mm. Mit zusätzlichem Halter für Absperrschranken, Leuchtenkopf Ø 200 mm. UV-stabilisiertes Kunststoff-Gehäuse, cadmiumfrei, recycelbar. Langlebige Hochleistungs-Leuchtdioden. Lieferumfang ohne Schlüssel, ohne Batterie. Absperrungen von Arbeitsstellen müssen durch Warnleuchten ergänzt werden. Obige Warnleuchte entspricht in vollem Umfang den erforderlichen Richtlinien:

- RSA = Richtlinien für die Sicherung von Arbeitsstellen an Straßen
- TL = Technische Lieferbedingungen für Warnleuchten
- ZTV-SA = Zusätzliche technische Vertragsbedingungen und Richtlinien für die Sicherungsarbeiten an Arbeitsstellen an Straßen
- BAST-geprüft** = Prüfzertifikat der Bundesanstalt für Straßenwesen

Bestell-Nr.	Ausführung	VE	€
128.51	zweiseitig gelb, für 2 Blockbatterien	8	31,30
128.53	zweiseitig rot, für 2 Blockbatterien	1	31,30



Niko-Schlüssel

zum Öffnen und Montieren, sowie Ein-/Ausschaltung von Blink- und Dauerlichtschaltung

Bestell-Nr.	Ausführung	VE	€
700.90	für Warnleuchten 602.51, 128.51, 128.53	1	4,65

**LED-Handscheinwerfer**

robustes Kusto-Gehäuse mit rutschfestem Griff für 6V-Blockbatterie (4R25) oder 4 Mono-Batterien (4D). Die LED-Diode hat eine mittlere Lebensdauer von bis zu 100.000 Stunden, 32 Lumen, Leuchtweite 150 m

in Schachtelverpackung

Bestell-Nr.	Ausführung	L mm	VE	€
8833.0	inkl. Batterieadapter, ohne Batterien	182	1	17,60

**Blockbatterie 6V/9,5Ah**

Zink-Kohle-Batterie Special, ohne Quecksilber und Cadmium, passend für Baustellenleuchten, Handscheinwerfer usw.

Bestell-Nr.	Ausführung	VE	€
100.08	6 Volt Batterie	20	5,50

**Halogenstrahler mit Stativ**

leuchtet jedes Objekt oder Motiv fast taghell aus. Ideal für Baustellen, im Garten und zum Fotografieren. Ausziehbar bis ca. 2,0 m, Neoprenkabel 2,5 m H05 RN-F 3 G 1,0, für den Außenbereich IP 54, Farbtemperatur 2800 K

verpackt im Buntkarton

Bestell-Nr.	Ausführung	Watt	VE	€
580.15	8600 Lumen	400	1	52,70 AV

**Halogenstrahler mit Fußgestell Ø 19 mm**

inkl. Leuchtmittel. Leuchtet jedes Objekt oder Motiv fast taghell aus. Ideal für Baustellen, im Garten und zum Fotografieren. Witterungsbeständig. Energie- und Kosteneinsparung von ca. 20 % gegenüber den bisherigen Halogenstäben. 1,5 m Kabel H05 RN-F 3 G 1,0. Farbtemperatur 2700 K. **EN 60357/EN60969** verpackt im Buntkarton

Bestell-Nr.	Ausführung	Watt	VE	€
580.12	8600 Lumen	400	8	42,40
580.03	Ersatz-Sicherheits-Glas 140x176 mm		5	6,30

**Halogen-Ersatz-Lampen 230 V**

Energie- und Kosteneinsparung von ca. 20 % gegenüber den bisherigen

Halogenstäben. Konstanter Lichtstrom über die Lebensdauer **EN60357/EN60969**

Bestell-Nr.	Ausführung	Watt	L mm	VE	€
580.04	Philips Plus-Line	240	117	10	9,95 AV
580.05	HaWe	400	117	10	7,45
580.13		230	117	10	7,45

**Halogenstrahler mit Fußgestell Ø 19 mm**

inkl. Leuchtmittel, hochwertiger Profistrahler, Neoprenkabel 2 m H05 RN-F 3 G 1,0 gehärtetes Sicherheitsfrontglas, für den Außenbereich, IP 54 Farbtemperatur 2800 K

verpackt im Buntkarton

Bestell-Nr.	Ausführung	Watt	VE	€
580.10	18000 Lumen	1000	1	54,80 AV

ARBEITSLEUCHTEN



LED-Strahler

leistungsstarke Arbeitsleuchte für den mobilen Einsatz. Stabiles Gestell mit ergonomischem Handgriff. Alu-Druckguss-Gehäuse mit Sicherheitsglas. Die LED hat eine mittlere Lebensdauer von bis zu 50.000 Stunden. IP 65 spritzwassergeschützt, Farbtemperatur: 6400 K. 1,8 m Anschlussleitung, H07 RN-F 7 G 1,0 **im Buntkarton**

Bestell-Nr.	Ausführung	Watt	VE	€
540.20	1400 Lumen	20	6	58,40



LED-Arbeitsleuchte Area-Lite-Co

360°-Hochleistungs-Arbeitsleuchte. Die unentbehrliche Universalarbeitsleuchte für jeden Arbeitsplatz. Kräftige, diffuse und blendfreie Ausleuchtung. Robustes Gehäuse aus besonders schlagfestem Kunststoff. Mit Steckdose (max. 13A/max. 3000W) für andere Werkzeuge oder mehrere Leuchten in Reihe. Verschiedene Aufhängemöglichkeiten und auch passend für die Stative HaWe-Nr.: 540.90, 540.92 und 540.99. Schutzklasse IP 54, IK 07 Stoßfestigkeit, Kabellänge 5 m, H07 RN-F 3 G 1,5. Farbtemperatur: 6000 K. **im Buntkarton**

Bestell-Nr.	Ausführung	Watt	VE	€
530.65	3000 Lux/0,5 m, 6000 Lumen	65	1	204,00

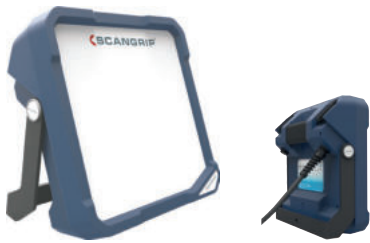

LED-Strahler VEGA Lite

robustes, schlagfestes Kunststoffgehäuse. Die 123 LED's entwickeln keine Wärme. Mit integriertem Handgriff, Stellfuß und 2 Schuko-Steckdosen auf der Rückseite. Schutzklasse IP 54, IK 07 Stoßfestigkeit, mit integriertem Handgriff und Stellfuß. Kabellänge 5 m H07 RN-F 3 G 1,5, Farbtemperatur 6000 K. **im Buntkarton**

Bestell-Nr.	Ausführung	Watt	VE	€
590.40	8500 Lux/0,5m, 6000 Lumen	48	1	190,00

LED-ARBEITSLEUCHTEN



LED-Arbeitsleuchte

durch ihre extreme Robustheit wird die Arbeitsleuchte Nova den höchsten Ansprüchen gerecht. 5 Leuchtstufen (100 % / 75 % / 50 % / 25 % / 10 %). Schutzklasse IP 67, IK 07 Stoßfestigkeit, Kabellänge 5 m H05 RN-F 3 G 1,0. Die LED-Diode ist eine High CRI COB LED, Farbtemperatur: 6000 K. **im Buntkarton**

Bestell-Nr.	Ausführung	Watt	VE	€
540.25	Nova 20, 4000 Lux/0,5 m, 2000 Lumen	20	1	156,00 AV
540.30	Nova 4K, 5000 Lux/0,5 m, max. 4000 Lumen	26	1	162,00



LED-Arbeitsleuchte Nova 6K

durch ihre extreme Robustheit wird die Arbeitsleuchte Nova den höchsten Ansprüchen gerecht. 5 Leuchtstufen (100 % / 75 % / 50 % / 25 % / 10 %). Schutzklasse IP 67, IK 07 Stoßfestigkeit, Kabellänge 5 m H05 RN-F 3 G 1,0. Die LED-Diode ist eine High CRI COB LED, Farbtemperatur: 6000 K. **im Buntkarton**

Bestell-Nr.	Ausführung	Watt	VE	€
540.50	9000 Lux/0,5 m, max. 6000 Lumen	42	1	188,00



LED-Arbeitsleuchte Nova 12K

durch ihre extreme Robustheit wird die Arbeitsleuchte Nova den höchsten Ansprüchen gerecht. 5 Leuchtstufen (100 % / 75 % / 50 % / 25 % / 10 %). Lichtsteuerung über Smartphone-App (iOS / Android) möglich. Schutzklasse IP 67, IK 07 Stoßfestigkeit, Kabellänge 5 m H05 RN-F 3 G 1,0. Die LED-Diode ist eine High CRI COB LED, Farbtemperatur: 6000 K. **im Buntkarton**

Bestell-Nr.	Ausführung	Watt	VE	€
540.10	16000 Lux/0,5 m, max. 12000 Lumen	86	1	336,00



543.30

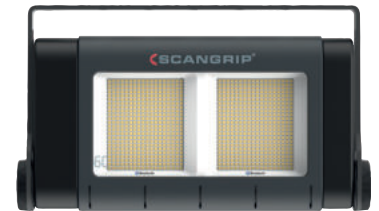

543.60

LED-Baustellenstrahler Site Light

Kompakte Großflächenleuchte mit extrem hoher Lichtleistung für superhelle Ausleuchtung großer Arbeitsflächen nach EN12464-2 Norm. Mit vier Leuchtstufen und aktiver Kühlung. Lichtsteuerung über Smartphone-App möglich. Schutzklasse IP 65, IK 08 Stoßfestigkeit, Kabellänge 10 m H07 RN-F 3 G 1,5. Farbtemperatur: 6500 K **im stabilem Transportkoffer**

Bestell-Nr.	Ausführung	kg	VE	€
543.30	10000-40000 Lumen	4,95	1	930,00
543.60	20000-80000 Lumen	6,70	1	1.552,00

AKKU-LED-ARBEITSLEUCHTEN



AKKU-LED-Strahler mit Magnetfüße

leistungsstarke Akku-Arbeitsleuchte mit Magnetfüßen und Sicherheitsglas. Die LED hat eine mittlere Lebensdauer von bis zu 25.000 Stunden. IP 44, Farbtemperatur 6500 K, mit Lithium Akku.

im Buntkarton

Bestell-Nr.	Ausführung	Watt	VE	€
510.10	700 Lumen	10	12	67,20
510.20	1400 Lumen	20	6	96,30



mit USB-Buchse

mit Magnetfuß

AKKU-LED-Arbeitsleuchte Mini Max

schlank, handlich und kompakt mit erstaunlicher Lichtleistung. Eingebaute Powerbank mit USB-Buchse zum Aufladen von mobilen Einheiten. COB-LED-Technologie. Das Gehäuse besteht aus Alu-Spritzguss. 2 Leuchtstufen. Für alle möglichen Anwendungen, auch in der Freizeit, bestens geeignet, z.B. beim Camping, Segeln oder im Ferienhaus usw. Mit aufsteckbarem Magnetfuß. Akku: 3,7V/4400 mAh Li-Ion, mit Ladekabel. 9 W COB-LED, IP 54. Farbtemperatur: 6000 K.

im Kartondisplay = 6 Stück

Bestell-Nr.	Ausführung	Watt	VE	€
482.00	650/1300 Lux 0,5 m, 450/900 Lumen	9	6	90,90



Akku-LED-Arbeitsleuchte Nova Mini

Mit dem einmaligen und extrem kompakten Design liefert diese Arbeitsleuchte das unentbehrliche, tragbare Flutlicht für den professionellen Handwerker. Mit Smart Grip 4in1 System hat die Leuchte unterschiedliche Anwendungsmöglichkeiten (Fingerring, Stütze, Magnet oder Gürtelclip). Stufenlos dimmbar. Schutzklasse IP 65, IK 07 Stoßfestigkeit, mit Batterieanzeige, bis zu 15 Std. Betriebsdauer, 5 Std. Ladezeit, Farbtemperatur: 6000 K

im SB-Buntkarton

Bestell-Nr.	Ausführung	Watt	VE	€
540.01	150-1500 Lux/0,5m, 100-1000 Lumen	10	1	99,00



Rückseite

AKKU-LED-Arbeitsleuchte Nova R

bemerkenswert schlanke, handliche und kompakte Leuchte mit extrem starker Lichtausbeute und gleichmäßiger Ausleuchtung. Gehäuse aus Aluminium. Eingebaute Powerbank mit USB-Buchse zum Aufladen von mobilen Einheiten. 5 Leuchtstufen (100/75/50/25/10 %). Schutzklasse IP 67, IK 07 Stoßfestigkeit. Eine intelligente Batterieanzeige auf der Rückseite gibt an, wie viel Strom und Restlaufzeit noch übrig ist. 4 Std. Ladezeit. Die LED-Diode ist eine High CRI COB LED, Farbtemperatur: 6500 K.

im Buntkarton

Bestell-Nr.	Ausführung	Watt	VE	€
540.00	2000 Lux/0,5 m, 2000 Lumen		1	140,00

AKKU-LED-ARBEITSLEUCHTEN



AKKU-LED-Arbeitsleuchte Nova 4K C+R

wiederaufladbar, sowie auch mit Kabel verwendbar. Gehäuse aus Aluminium. 5 Leuchtstufen (100 % / 75 % / 50 % / 25 % / 10 %). Schutzklasse IP 67, IK 07 Stoßfestigkeit. Eine intelligente Batterieanzeige auf der Rückseite gibt an, wie viel Strom und Restlaufzeit noch übrig ist. 2 Std. Ladezeit, Kabellänge 5 m. Die LED-Diode ist eine High CRI COB LED, Farbtemperatur: 6000 K

im Buntkarton

Bestell-Nr.	Ausführung	Watt	VE	€
540.40	5000 Lux/0,5 m, max. 4000 Lumen	20	1	252,00



AKKU-LED-Arbeitsleuchte Nova 6K C+R

wiederaufladbar, sowie auch mit Kabel verwendbar. Gehäuse aus Aluminium. 5 Leuchtstufen (100 % / 75 % / 50 % / 25 % / 10 %). Schutzklasse IP 67, IK 07 Stoßfestigkeit. Eine intelligente Batterieanzeige auf der Rückseite gibt an, wie viel Strom und Restlaufzeit noch übrig ist. 2 Std. Ladezeit, Kabellänge 5 m. Die LED-Diode ist eine High CRI COB LED, Farbtemperatur: 6000 K

im Buntkarton

Bestell-Nr.	Ausführung	Watt	VE	€
540.55	8000 Lux/0,5 m, max. 6000 Lumen	42	1	303,00

STATIVE



Teleskopstativ

stufenlos verstellbar. Für Halogen- und LED-Strahler

verpackt im Buntkarton

Bestell-Nr.	Ausführung	L cm	VE	€
580.30	bewegliche Fußplatten	100-250	1	147,00



540.90



540.99

Teleskopstativ

stufenlos verstellbar. Für Scangrip Vega-, Nova- und Area-Leuchten.

Bestell-Nr.	Ausführung	L cm	VE	€
540.90	fahrbar	90-190	1	188,00
540.99	pulverbeschichtet	135-300	1	142,00



zusammengeklapppt

Teleskopstativ

sehr leichtes, handliches und strapazierfähiges Stativ. Kompaktes Design und Quick Release Funktion für bequemen Transport.

Bestell-Nr.	Ausführung	L cm	VE	€
540.92	für Vega und Nova-Leuchten, pulverbeschichtet	90-200	1	137,00

ZUBEHÖR



353.40



353.41

Zubehör für alle VEGA- und NOVA-Arbeitsleuchten

Bestell-Nr.	Ausführung	VE	€
353.40	Universal - Magnethalter	1	67,20
353.41	Gerüsthalterung	1	39,40



3.5307



3.5335



3.5336



3.5305

Ersatzladekabel/Netzstecker

Bestell-Nr.	Ausführung	VE	€
3.5307	USB-Kabel f. 482.00/460.00/470.00	1	2,95
3.5335	Ladekabel f. 540.40	1	70,40
3.5336	Ladekabel f. 540.55	1	77,40
3.5305	USB-Netzstecker für alle handelsüblichen USB-Kabel	1	15,00



USB-Auto-Adapter

perfekt um USB-Geräte unterwegs einfach am Zigarettenanzünder zu laden

SB-verpackt

Bestell-Nr.	Ausführung	VE	€
920.00	12-24V	1	12,55



LED-Stirnleuchte 19 LED's

justierbares Kopfband, deutlich weniger Energieverbrauch als bei herkömmlichen Lampen. Lebensdauer der LED's bis zu 100.000 Std.
4 Einstellungen möglich: 3/7/19 LED's + Blinkfunktion

SB-verpackt

Bestell-Nr.	Ausführung	VE	€
307.19	inkl. Batterien 3 x AAA	5	10,70



LED-Stirnleuchte HEAD LITE S

Kompakte Stirnleuchte, leicht zu bedienen. 2,0 Watt COB LED, Mit stufenloser Dimmfunktion und leicht kippbar. Mit gewebtem 25 mm breitem Kopfband. IP54 spritzwasserfest. Stromversorgung über 2 Stück AAA-Batterien (Nicht im Lieferumfang enthalten). Farbtemperatur 6000 K

im SB-Buntkarton

Bestell-Nr.	Ausführung	B mm	VE	€
307.41	200 Lux/0,5 m, 14-140 Lumen	55	1	19,25



Akku-LED-Stirnleuchte HEAD LITE

Mit zwei Beleuchtungsfunktionen für optimale Ausleuchtung. Die Weitwinkelleuchte erhellt den gesamten Arbeitsplatz, der Lichtkegel liefert das Licht für Kontrollarbeiten und lässt auch Objekte in größeren Entfernungen gut sichtbar werden. 2,0 Watt COB LED, zuschaltbare Sensorfunktion für Ein-/Ausschalten und stufenloser Dimmfunktion. Mit gewebtem 25 mm breitem Kopfband. IP54 spritzwasserfest, IK07 Stoßfestigkeit. Akku: 3,7 V/800 mAh Li-Ion, mit 1m USB-Ladekabel. Bis zu 15 Std. Betriebsdauer, 3 Std. Ladezeit. Farbtemperatur 6000 K-6500 K

im SB-Buntkarton

Bestell-Nr.	Ausführung	B mm	VE	€
307.43	25-3000 Lux/0,5 m, 15-150 Lumen	74	1	43,00



Standard I-VIEW

AKKU-LED-Stirnleuchte I-VIEW

beleuchtet den gesamten Arbeitsbereich, ein Drehen des Kopfes um die richtige Stelle zu beleuchten ist nicht mehr nötig. 2 Watt COB LED, zuschaltbare Sensorfunktion für Ein-/Ausschalten. Stufenlose Dimmfunktion. Mit gewebtem Kopfband 30 mm. IP65 staub- und wasserdicht. IK07 Stoßfestigkeit. Akku: 3,8 V/1600 mAh Li-Ion, mit 1 m USB-Ladekabel. Bis zu 15 Std. Betriebsdauer, 3,5 Std. Ladezeit. Farbtemperatur: 6000 K

im SB-Buntkarton

Bestell-Nr.	Ausführung	B mm	VE	€
307.70	100/1000 Lux/0,5 m, 40/400 Lumen	100	1	91,40

HANDLEUCHTEN



Leuchtstoff-Handleuchte

schlag- und bruchfestes Schutzrohr, elektronisches Vorschaltgerät. 230V, 5 m Kabel H05 RN-F und Euro-Stecker, IP20, Geprüft nach DIN EN 61547

Bestell-Nr.	Ausführung	Watt	VE	€
50.101	drehbarer Metallhaken	8	1	22,45



AKKU-LED-Handleuchte

robuste Handleuchte mit integriertem Akku. Durch die 60 LED's besonders energiesparend, minimale Wärmebildung und eine lange Lebensdauer. Netzadapter 230V und KFZ-Ladeadapter 12V, Leuchtdauer ca. 3,5 Std. Geprüft nach DIN EN 61547

SB-verpackt

Bestell-Nr.	Ausführung	VE	€
73.579	mit drehbarem Aufhängehaken	1	34,10



LED-Handleuchte Star Lite

Profi-Ausführung mit COB-LED. Superhelle Ausleuchtung, ergonomisches und benutzerfreundliches Design. Mit ausziehbarem und drehbarem Aufhängehaken. Extrem robust und schlagfest. Farbtemperatur 6500 K, IP40. 5 m Anschlussleitung, H05 RN-F 2 G 1,0

in SB-Schachtelverpackung

Bestell-Nr.	Ausführung	L mm	Watt	VE	€
35.011	550 Lux/0,5 m, 400 Lumen	340	4,5	1	52,50



AKKU-LED-Arbeitsleuchte Star

neue, multifunktionale Arbeitsleuchte. Kann als Arbeitsleuchte, Suchleuchte und Baustrahler verwendet werden. Flexible Positionierung möglich. Flexibler Handgriff mit Magneten dient auch als Aufhängehaken und als Fixierung auf einem Scangrip-Stativ. Mit eingebauter Powerbank mit USB-Buchse für das Aufladen von mobilen Einheiten.

Akku: 3,7V, 5200 mAh Li-Ion, mit USB-Ladekabel. 8,5 W COB-LED IP 65. Farbtemperatur: 6000 K

in Schachtelverpackung

Bestell-Nr.	Ausführung	L mm	VE	€
480.00	550/1100 Lux/0,5 m, 500/1000 Lumen	155	1	136,00

HANDLEUCHTEN

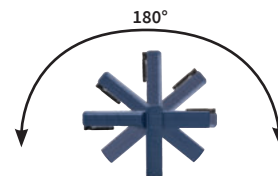

AKKU-LED-Taschen-Arbeitsleuchte UNIPEN

mit oberem Spotlicht. Kleines, praktisches Gehäuse. Das COB-LED-Leuchtband sorgt für kräftige und gleichmäßige Ausleuchtung. Durch den Magnet, den Gürtelclip und den 180° schwenkbaren Leuchtenkopf, ist fast jede Positionierung möglich. IP 65. Akku: 3,7V/750 mAh Li-Ion, mit USB-Ladekabel. 1 W COB-LED IP 20. Farbtemperatur: 6000 K

in SB-Schachtelverpackung

Bestell-Nr.	Ausführung	L mm	VE	€
454.00	250-900 Lux/0,5 m, 75/150 Lumen	155	1	58,40



AKKU-LED-Taschen-Arbeitsleuchte MINIFORM

ultraschlank, mit komfortablem und ergonomischem Griff. Das COB-LED-Leuchtband sorgt für kräftige und gleichmäßige Ausleuchtung. Durch den drehbaren Haken, den Magnet, den Gürtelclip und den 180° schwenkbaren Leuchtenkopf, ist jede Positionierung möglich. 2 Leuchtstufen (50% + 100%). IP 65. Akku: 3,7V/1000 mAh Li-Ion, mit USB-Ladekabel. 1 W COB-LED IP 20. Farbtemperatur: 6000 K

in SB-Schachtelverpackung

Bestell-Nr.	Ausführung	L mm	VE	€
460.00	75/260 Lux/0,5 m, 100/200 Lumen	120	1	67,80

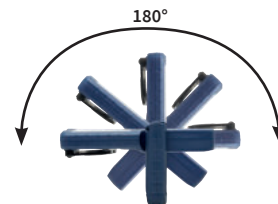

AKKU-LED-Taschen-Arbeitsleuchte UNIFORM

extrem robuste Arbeitsleuchte. Wasserfest für den Betrieb in feuchter und schmutziger Werkstattumgebung. Die Ladestation hat unten einen Magnet zur Befestigung an der Werkbank. Mit intelligenter Ladestandsanzeige und 2 Leuchtstufen (50% + 100%). Mit kräftigem Spotlicht. Durch den drehbaren Haken, den Magnet, den Gürtelclip und den 180° schwenkbaren Leuchtenkopf ist fast jede Positionierung möglich.

Akku: 3,8V/3000 mAh Li-Ion, mit Ladestation und USB-Ladekabel. 2,5 W COB LED, IP 65. Farbtemperatur: 6000 K

in SB-Schachtelverpackung

Bestell-Nr.	Ausführung	L mm	VE	€
470.00	Spot 2000 Lux/0,5 m, 150/300 Lumen	190	1	121,00

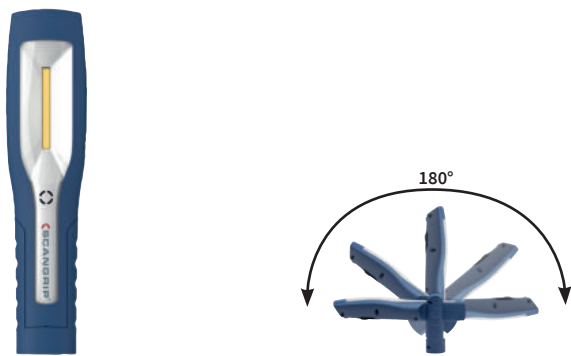

AKKU-LED-Arbeitsleuchte MAG PRO

Akkuleuchte speziell für den Werkstatteinsatz. Mit Hauptlicht und Spotlicht. Durch drei starke Magnete, zwei Aufhängehaken und einem um 180° schwenkbaren Leuchtenkopf, sind alle Beleuchtungswinkel möglich. 6,5 Watt COB LED, Hauptlicht stufenweise dimmbar. IP54 spritzwasserfest. Akku: 3,7V/2600 mAh-Li-Ion, mit USB-Ladekabel. Farbtemperatur 6000K

in SB-Schachtelverpackung

Bestell-Nr.	Ausführung	L mm	gr	VE	€
444.00	90-2000 Lux/0,5 m, 60/600 Lumen	261	330	1	85,30

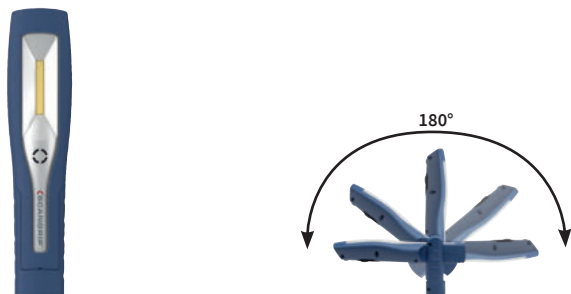

Akku-LED-Arbeitsleuchte MINI MAG PRO

Akkuleuchte im Taschenformat. Mit Hauptlicht und Spotlicht. Durch starken Magnet, einem Aufhängehaken und einem um 180° schwenkbaren Leuchtenkopf sind alle Beleuchtungswinkel möglich. 2,5 Watt COB LED, Hauptlicht stufenlos dimmbar, IP54 spritzwasserfest. Akku: 3,7V/1200 mAh Li-Ion, mit USB-Ladekabel. Farbtemperatur 6500K

in SB Schachtelverpackung

Bestell-Nr.	Ausführung	L mm	gr	VE	€
444.01	35-700Lux/0,5m, 20/200 Lumen	200	157	1	50,90



Akku-LED-Stift-Arbeitsleuchte MAG PEN 3

sehr kräftiges Licht sowohl vom Hauptlicht als auch vom Präzisionslicht oben. Mühelose Einhandbedienung. Durch 2 Magnete (unten+hinten) und dehnbaren Gürtelclip sind viele Anwendungen möglich. 2 Watt SMD-LED, Hauptlicht stufenlos dimmbar, IP20, Akku: 3,7V/750 mAh Li-Ion, mit 1,0 m USB-Ladekabel, Farbtemperatur 6000K

in SB Schachtelverpackung

Bestell-Nr.	Ausführung	L mm	gr	VE	€
444.02	200-2000 Lux/0,5m, 80/150 Lumen	174	78	1	45,20



AKKU-LED-Kompaktleuchte MINI Slim

Arbeitsleuchte, Inspektionsleuchte und Taschenlampe in einem. Schlankes und kompaktes Design. Zwei Leuchtstufen (50 oder 100%). Mit kräftigem Magnet und Haken für flexible Positionierung. Extrem kräftige Ausleuchtung. Schutzklasse IP 30, IK 07 Stoßfestigkeit. Akku: 3,7 V/1200 mAh Li-Ion, mit USB-Ladekabel. Bis zu 5 Std. Betriebsdauer, 3 Std. Ladezeit. Farbtemperatur 6000 K

im SB-Buntkarton

Bestell-Nr.	Ausführung	gr	VE	€
444.03	150-5200 Lux/0,5 m, 100-200 Lumen	101	1	83,60



Akku-LED-Leuchte mit Magnet

wiederaufladbar durch Micro USB-Ladekabel (inklusive), 2 Magnete am Lampenfuß und einen auf der Rückseite. Praktischer Aufhängehaken. Polycarbonat- und ABS-Konstruktion für ein gutes Handgefühl. Einstellbare Beleuchtungsposition bis zu 270° drehbar. COB-LED (Chip-On-Board) mit 200 Lumen auf der Vorderseite. Zusätzliche Taschenlampenfunktion mit 3 LED's auf der Stirnseite. 2 Std. Betriebsdauer, Ladezeit 2 Std. Li-Ion Akku 3,7 V 800 mAh. Maße: 43x35x176 mm

12 Stück im Kartondisplay

Bestell-Nr.	Ausführung	L mm	VE	€
483.00	200 Lumen	163	12	29,40

TASCHENLAMPEN



LED-Teleskop-Magnet-Lampe

3 LED-Leuchten, Gürtelclip, robustes Alugehäuse inkl. 1 Fußmagnet und 1 Pick-up-Magnet (Tragkraft 1,3 kg). Mit dem ausziehbaren und flexiblen Hals von 17-55 cm ist diese Magnet-Lampe besonders praktisch an schwer zugänglichen und schlecht beleuchteten Stellen.
Vor Inbetriebnahme Batterieschutzfolie entfernen. **12 Stück im Karton-Display**

Bestell-Nr.	Ausführung	L mm	Ø mm	VE	€
237.50	inkl. Batterien 4 x LR44	175	24	12	17,10



LED-Microleuchte

als Anhänger mit Schlüsselring.
Ultrahell und sparsam, stoß- und schlagfest

SB-verpackt

Bestell-Nr.	Ausführung	VE	€
916.00	inkl. 2 Knopfzellen CR2016	10	2,85
225.52	CR2016 3V 90 mAh	12	2,00



Taschenlampe Pen Light

bewährter Aluminium-Leuchttift in der Größe eines Kugelschreibers.
Mit Druckschalter und Halteclip.

SB-verpackt

Bestell-Nr.	Ausführung	L mm	Ø mm	VE	€
416.44	inkl. Batterien 2 x AAA	140	13	5	6,80 AV



LED-Handscheinwerfer

robustes Kusto-Gehäuse mit rutschfestem Griff für 6V-Blockbatterie (4R25) oder 4 Mono-Batterien (4D). Die LED-Diode hat eine mittlere Lebensdauer von bis zu 100.000 Stunden, 32 Lumen, Leuchtweite 150 m
in Schachtelpackung

Bestell-Nr.	Ausführung	L mm	VE	€
8833.0	inkl. Batterieadapter, ohne Batterien	182	1	17,60

TASCHENLAMPEN



LED-Taschenlampen

superhelle, energiesparende LED-Lampe im praktischen Design.

SB-verpackt

Bestell-Nr.	Ausführung	L mm	VE	€
110.01	inkl. Batterien 2 x D, 35 Lumen	195	12	6,85
310.01	inkl. Batterien 2 x AA, 35 Lumen	155	6	6,30



LED-Taschenlampe

sehr helles, intensives Licht, robuste Taschenlampe aus Gummi, stoßfest und wasserdicht, mit Rollschutz

SB-verpackt

Bestell-Nr.	Ausführung	L mm	VE	€
244.20	inkl. Batterien 2 x D, 50 Lumen	200	8	12,65
243.00	inkl. Batterien 2 x AA, 35 Lumen	145	8	8,75



LED-Taschenlampe

9 LED's mit extra langer Leuchtdauer. Robuste Aluminiumausführung.
Mit Handschlaufe. Ideal für Montage, Handwerk und Freizeit.

auf SB-Karte

Bestell-Nr.	Ausführung	L mm	VE	€
399.00	inkl. Batterien 3 x AAA, 120 Lumen	100	6	9,25



LED-Taschenlampe

ideal für die Hosentasche. Schmales, kleines, handliches, tragbares Design.
Inklusive Handschlaufe, ideal für Reisen, Camping, Kindergarten, usw.

auf SB-Karte

Bestell-Nr.	Ausführung	L mm	VE	€
128.00	inkl. Batterien 3 x AAA, 40 Lumen	105	6	8,95



Glühbirnen

für Taschen- und Handlampen

2 Stück auf SB-Karte

Bestell-Nr.	Ausführung	VE	€
888.03	Xenon zu HaWe-Nr. 310.01/243.00	12	2,95 AV

LED-TASCHENLAMPEN



LED-Taschenlampe Flash Pencil

ultraschlanke Stiftlampe, Metallgehäuse, Hochleistungs-LED der neuesten Generation sorgt für ein natürlich helles Licht. Mit der Fokus-Funktion können Sie gezielt oder großflächiger ausleuchten. Die LED-Diode hat eine mittlere Lebensdauer von bis zu 100.000 Stunden, IP 54, Farbtemperatur: 6500K. max. 1,6 Watt 75 Lumen, Leuchtweite 40 m

in Schachtelpackung

Bestell-Nr.	Ausführung	L mm	VE	€
416.30	Ø15 mm, inkl. Batterien 2 x AAAA	131	1	26,00



LED-Taschenlampe Flash Pen

Metallgehäuse, Hochleistungs-LED der neuesten Generation sorgt für ein natürlich helles Licht. Mit zuschaltbarer Boost-Funktion für doppelten Lichtstrom für 60 Sekunden. Mit der Fokus-Funktion können Sie gezielt oder großflächiger ausleuchten. Die LED-Diode hat eine mittlere Lebensdauer von bis zu 100.000 Stunden, IP54, Farbtemperatur 5000-8300 K. Max. 1,2 Watt, 100-200 Lumen, Leuchtweite 80 m

in Schachtelpackung

Bestell-Nr.	Ausführung	L mm	VE	€
416.31	Ø 20 mm, inkl. Batterien 2 x AAA	153	1	37,40



LED-Taschenlampe Pocket Lite A

Die kleine, kompakte Taschenlampe für den Fachmann. Mit der Fokusfunktion lässt sich der Abstrahlwinkel von einem konzentrierten, gebündelten Lichtkegel zu einem breit gestreuten Licht justieren. IP54, Farbtemperatur 5000-8300K, max. 1,5 Watt, 150 Lumen, 400-6000 Lux/0,5 m, Leuchtweite 70 m

im SB-Buntkarton

Bestell-Nr.	Ausführung	VE	€
503.02	inkl. Batterie 1 x AA	1	28,00



LED-Taschenlampe Flash 300

Metallgehäuse, Hochleistungs-LED der neuesten Generation sorgt für ein natürlich helles Licht. Mit zuschaltbarer Boost-Funktion für doppelten Lichtstrom für 60 Sekunden. Mit der Fokus-Funktion können Sie gezielt oder großflächiger ausleuchten. Die LED-Diode hat eine mittlere Lebensdauer von bis zu 100.000 Stunden, IP 54, mit Cliphalter. Farbtemperatur: 5000-8300 K. Max. 4,8 Watt, 150-300 Lumen, Leuchtweite 100 m

im Buntkarton

Bestell-Nr.	Ausführung	L mm	VE	€
303.01	inkl. Batterien 3 x AAA	133	1	46,40

TASCHENLAMPEN



LED-Taschenlampe Flash 600

Metallgehäuse, Hochleistungs-LED der neuesten Generation sorgt für ein natürlich helles Licht. Mit zuschaltbarer Boost-Funktion für doppelten Lichtstrom für 60 Sekunden. Mit der Fokus-Funktion können Sie gezielt oder großflächiger ausleuchten. Die LED-Diode hat eine mittlere Lebensdauer von bis zu 100.000 Stunden, IP54, mit Cliphalter. Farbtemperatur: 5000-8300 K. Max. 7 Watt, 300-600 Lumen, Leuchtweite 150 m

im Buntkarton

Bestell-Nr.	Ausführung	L mm	VE	€
304.01	inkl. Batterien 2 x C	174	1	58,80



LED-Akku-Taschenlampe Flash 600 R

Metallgehäuse, Hochleistungs-LED der neuesten Generation sorgt für ein natürlich helles Licht. Mit zuschaltbarer Boost-Funktion für doppelten Lichtstrom für 60 Sekunden. Mit der Fokus-Funktion können Sie gezielt oder großflächiger ausleuchten. 7 Std. Betriebsdauer, 4 Std. Ladezeit. Die LED-Diode hat eine mittlere Lebensdauer von bis zu 100.000 Stunden, IP 54, mit Cliphalter, Farbtemperatur: 5000 -8300K. 300-600 Lumen, Leuchtweite 150 m

im SB-Buntkarton

Bestell-Nr.	Ausführung	L mm	VE	€
303.71	mit USB-Ladekabel	185	1	65,60



LED-Akku-Taschenlampe Work Pen 200 R

Aluminiumgehäuse
Die perfekte Stiftleuchte für professionelle Inspektionsaufgaben. Bietet extrem leistungsstarke Ausleuchtung sowohl von dem Lampenkopf als auch von dem Spotlicht oben. Stufenlos dimmbar. Bis zu 10 Std. Betriebsdauer, 2,5 Std. Ladezeit, IP 30, IK 07 Stoßfestigkeit, mit Cliphalter und zwei Magneten, Farbtemperatur: 5500 -8300K, 400-3500 Lux/0,5 m, 20-200 Lumen, Leuchtweite 40 m

im SB-Buntkarton

Bestell-Nr.	Ausführung	L mm	Ø mm	VE	€
303.69	inkl. USB-Ladekabel	173	15	1	39,40



Batterie Plus Alkaline

Bestell-Nr.	Ausführung	St/Pac	VE	€
100.07	Mini AAAA 1,5V	2	12	2,90

BATTERIEN



100.01 100.02 100.03 100.04 100.05

Batterie Alkaline Power auf SB-Karte

Bestell-Nr.	Ausführung	St/Pac	VE	€
100.01	Mono D 1,5V	2	12	6,40
100.02	Baby C 1,5V	2	12	4,05
100.03	Mignon AA 1,5V	4	12	3,55
100.04	Micro AAA 1,5V	4	12	3,55
100.05	9V-Block	1	12	4,25



200.01 200.02 200.03 200.04 200.05

Batterie Alkaline Pro Power auf SB-Karte

Bestell-Nr.	Ausführung	St/Pac	VE	€
200.01	Mono D 1,5V	2	12	6,80
200.02	Baby C 1,5V	2	12	4,85
200.03	Mignon AA 1,5V	4	12	4,55
200.04	Micro AAA 1,5V	4	12	4,55
200.05	9V-Block	1	12	5,20



350.03 350.04

Batterie Alkaline EVOLTA

Liefert außergewöhnliche Leistung. Eingetragen im „Guinness world records“. Entwickelt, um die heutigen Energie-Anforderungen von elektrischen Geräten zu erfüllen. Ideal für Digital-Kamera, MP3-Player usw.

auf SB-Karte

Bestell-Nr.	Ausführung	St/Pac	VE	€
350.03	Mignon AA 1,5V	4	12	6,30
350.04	Micro AAA 1,5V	4	12	6,30



750.03 750.04 750.05

Batterie Lithium

Die klaren Vorteile der Lithium-Batterien sind: hohe Energiedichte, niedrige Selbstentladung, auslaufsicher, umweltfreundlich, einsetzbar bei Temperaturen von -20°C bis 55°C, bis zu 5 mal höhere Leistung als eine Alkalinebatterie

auf SB-Karte

Bestell-Nr.	Ausführung	St/Pac	VE	€
750.03	Mignon AA 1,5V 2900 mAh	2	12	7,95
750.04	Micro AAA 1,5V 1100 mAh	2	12	8,75
750.05	9V-Block 500 mAh	1	12	12,95

BATTERIEN



Batterie Zink-Kohle

auf SB-Karte

Bestell-Nr.	Ausführung	St/Pac	VE	€
408.03	Mignon AA 1,5V	8	12	3,25
408.04	Micro AAA 1,5V	8	12	3,25



600.03 600.06 600.04

Akku Pro+ Nickel-Metallhydrid

Schnellladefähig, mehr als 1000 Lade-/Entladezyklen, höhere Kapazität und dadurch längere Einsatzdauer.

auf SB-Karte

Bestell-Nr.	Ausführung	St/Pac	VE	€
600.03	Mignon AA 1,2V 2450 mAh	2	12	19,55
600.06	Mignon AA 1,2V 1000 mAh DECT	2	12	8,75
600.04	Micro AAA 1,2V 900 mAh	2	12	15,60

ⓘ Die Nr. 600.06 ist speziell für schnurlose Telefone geeignet.

BATTERIEN

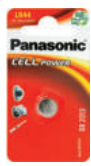

200.31



200.32



200.33



200.35

Knopfzelle Alkali

1 Stück auf SB-Karte

Bestell-Nr.	Ausführung	Ø mm	H mm	VE	€
200.31	LR44 1,5V 120 mAh	11,6	5,4	12	2,65
200.32	V12GA/LR43 1,5V 100 mAh	11,6	4,2	10	1,90
200.33	LRV08 1,2V 33 mAh	10	28	10	2,00
200.35	LR1 1,5V 907 mAh	12	30,2	10	2,85



222.46

Knopfzelle Silberoxid

1 Stück auf SB-Karte

Bestell-Nr.	Ausführung	Ø mm	H mm	VE	€
222.46	SR44 1,55V 160 mAh	11,6	5,4	12	3,85



225.51



225.52



225.53



225.54



225.55



225.56

Knopfzelle Lithium

1 Stück auf SB-Karte

Bestell-Nr.	Ausführung	Ø mm	H mm	VE	€
225.51	CR1620 3V 75 mAh	16	2	12	3,85
225.52	CR2016 3V 90 mAh	20	1,6	12	2,00
225.53	CR2025 3V 165 mAh	20	2,5	12	2,00
225.54	CR2032 3V 220 mAh	20	3,2	12	2,00
225.55	CR2430 3V 285 mAh	24	3,0	12	3,85
225.56	CR2450 3V 620 mAh	24	5,0	12	4,85



225.60



225.61

Photo-Batterie Lithium

1 Stück auf SB-Karte

Bestell-Nr.	Ausführung	Ø mm	H mm	VE	€
225.60	CR123 3V 1400 mAh	17,1	34,5	10	5,30
225.61	CR2 3V 850 mAh	15,0	27,0	10	5,80

Eine Umschlüsselungstabelle der verschiedenen Knopfzellenbezeichnungen, nach Herstellertypen, finden Sie auf Seite 410.

BATTERIEN/LADEGERÄTE



Knopfzelle Alkali

z.B. Fernbedienung für Torantrieb

1 Stück auf SB-Karte

Bestell-Nr.	Ausführung	Ø mm	H mm	VE	€
200.36	11A 6V 38 mAh	10	16	20	2,90



Tisch-Ladegerät

mit Netzstecker, lädt 1-4 Mignon AA / Micro AAA Akkus, Einzelkanalladung mit LED-Anzeige

SB-verpackt

Bestell-Nr.	Ausführung	VE	€
395.00	inkl. 4 Mignon AA Ni-MH Akkus 2700 mAh	5	25,50



Schnell-Ladegerät

4-Kanal Ladegerät für 1-4 AA/AAA Ni-NH / Ni-Cd Akkus.

Lädt die meisten Akkus innerhalb von 60 Minuten, leicht ablesbares LCD-Display (Ladevorgang, defekte Zellen, Entladungsfunktion). Erhaltungsladung.

0 Volt Jump Start (auch Akkus ohne Restspannung können geladen werden).

Sicherheitsabschaltung, Mikroprozessorgesteuerte Einzelkanalüberwachung,

Überhitzungsschutz, Polarisationschutz, Überspannungs- Kurzschlußschutz,

erkennt defekte/nicht aufladbare Zellen

SB-verpackt

Bestell-Nr.	Ausführung	VE	€
829.00	mit Netzstecker, inkl. KFZ-Adapter 12V DC	1	51,90



Batterietester

geeignet für folgende Akkus-/Batterietypen: AA/AAA/C/D oder 9V

SB-verpackt

Bestell-Nr.	Ausführung	VE	€
501.00	Kusto, LED-Anzeige	6	9,35

DRAHTBÜRSTEN



Drahtbürste HaWe

Holzkörper mit geschweiftem Griff, deutsches Spitzenfabrikat mit Aufhängeloch

Bestell-Nr.	Ausführung	VE	€
662.02	Stahldraht glatt 0,35 mm, Besatz 2-rhg.	6	3,05
662.03	Stahldraht glatt 0,35 mm, Besatz 3-rhg.	6	3,35
662.04	Stahldraht glatt 0,35 mm, Besatz 4-rhg.	6	3,55
662.05	Stahldraht glatt 0,35 mm, Besatz 5-rhg.	6	3,95
662.06	Stahldraht glatt 0,35 mm, Besatz 6-rhg.	6	4,35
662.12	Stahldraht rostfrei, glatt 0,35 mm, Besatz 2-rhg.	6	6,30
662.13	Stahldraht rostfrei, glatt 0,35 mm, Besatz 3-rhg.	6	7,35
662.14	Stahldraht rostfrei, glatt 0,35 mm, Besatz 4-rhg.	6	8,35
662.24	Messingdraht gewellt 0,30 mm, Besatz 4-rhg.	6	7,75



Universal-Drahtbürste

mit 50 mm breitem Schaber. Unentbehrlich für Maler und Maurer zum Abbürsten und Abkratzen von starken Verunreinigungen. Auch als Grillreinigungsbürste einsetzbar

mit Aufhängeloch

Bestell-Nr.	Ausführung	VE	€
662.50	Stahldraht glatt 0,35 mm, Besatz 4-rhg.	12	7,95



Universal-Handbürste

mit Stahlrücken und Kusto-Formgriff, mit Handschutz

24 St im Display

Bestell-Nr.	Ausführung	L mm	VE	€
462.29	Stahldraht verzinkt, 0,3 gewellt	270	24	6,00
462.59	Stahldraht vermessingt, 0,3 gewellt	270	24	6,10



Kehlnahtbürste

Holzkörper mit geschweiftem Griff

mit Aufhängeloch

Bestell-Nr.	Ausführung	VE	€
462.03	Stahldraht glatt 0,35 mm, Besatz 3-rhg.	12	8,25
462.13	Stahldraht rostfrei glatt 0,35 mm, Besatz 3-rhg.	12	14,80



Feilenbürste

mit Aufhängeloch

Bestell-Nr.	Ausführung	VE	€
664.01	Gr. 1, Besatz 115 x 40 mm	12	6,70



Zündkerzenbürste

Bestell-Nr.	Ausführung	L mm	VE	€
663.00	Messingdraht gewellt	150	12	3,25

STAHLWOLLE



RAKSO-Stahlwolle

Paketware

Bestell-Nr.	Ausführung	gr	VE	€
10.704	extrem-fein, Sorte 0000	200	24	7,30
10.733	super-fein, Sorte 000	200	24	6,50
10.700	fein-fein, Sorte 00	200	24	6,20
10.710	fein, Sorte 0	200	24	5,70
10.701	mittel, Sorte 1	200	24	5,60
10.702	mittel, Sorte 2	200	24	5,60
10.703	grob, Sorte 3	200	24	5,60
10.744	grob, Sorte 4	200	24	5,70
10.705	sehr grob, Sorte 5	200	24	5,50



RAKSO-Stahlwolle

8 handliche Pads in Folienpackung

Bestell-Nr.	Ausführung	gr	VE	€
10.880	extrem-fein, Sorte 0000	200	12	7,30
10.780	fein-fein, Sorte 00	200	12	6,20
10.800	fein, Sorte 0	200	12	5,60
10.180	mittel, Sorte 1	200	12	5,60



RAKSO-Edelstahlwolle

für Naß- und Außenbereich, für kritische Holz - Metall - und Steinoberflächen, im Lebensmittelbereich, für Edelstahl

Bestell-Nr.	Ausführung	gr	VE	€
72.001	Edelstahl, Sorte fein	150	12	12,95
72.003	Edelstahl, Sorte mittel	150	12	12,55



RAKSO Spänematte

Kompakt geflochtene Stahlwolle matten zur perfekten Reinigung von Holz-, Stein-, Glas- und Metalloberflächen, ideal zur Anwendung im Trockenbau.

Bestell-Nr.	Ausführung	St/Pac	VE	€
82.003	Spänematte fein	2	12	7,30
82.203	Spänematte grob	2	12	7,30

STAHLDRAHTBÜRSTEN



STAHLDRAHTBÜRSTEN

Stahldraht: Zur Bearbeitung von Metalloberflächen
Stahldraht gezopft: Besonders hart und aggressiv
Stahldraht gewellt: Weich und flexibel, je nach Drahtstärke unterschiedlich aggressiv
V2A-Draht: Zum Reinigen von rostfreien Oberflächen
Messingdraht: Zum Reinigen von empfindlichen oder Messingoberflächen
Schleifnylon: Zum Polieren, Schleifen und Strukturieren von feiner bis mittlerer Härte.



Topfbürste gezopft Industrie-Qualität!
für Winkelschleifer M14 x 2

SB-verpackt

Bestell-Nr.	Ausführung	Ø mm	UpM	VE	€
82.117	Stahldraht fein, 0,35	65	max. 12.500	1	17,15
82.217	Stahldraht grob, 0,50	65	max. 12.500	1	15,70
84.217	Stahldraht grob, 0,50	80	max. 9.000	1	34,30
86.217	Stahldraht grob, 0,50	100	max. 9.000	1	41,70
82.817	Edelstahl, 0,50	65	max. 12.500	1	34,60



Topf-Stahldrahtbürste gewellt
für Winkelschleifer M14 x 2

lose

Bestell-Nr.	Ausführung	Ø mm	VE	€
295.60	Stahldraht 0,35	60	20	12,25
SB-verpackt				
450-60	Stahldraht 0,35	60	5	14,65
21.367	Edelstahl 0,30	60	5	19,80



Kegelbürste gezopft Industrie-Qualität!
für Winkelschleifer M14 x 2. Universell einsetzbar für Kanten, Nuten, Flächen, auch zum Reinigen von Betonflächen

SB-verpackt

Bestell-Nr.	Ausführung	Ø mm	UpM	VE	€
72.211	Stahldraht grob, 0,50	100	max. 12.500	1	20,40
72.857	Edelstahl, 0,50	115	max. 15.000	1	42,90



Zopf-Rundbürste
einreihig gezopft, Bohrung 22,2 mm

SB-verpackt

Bestell-Nr.	Ausführung	Ø mm	UpM	VE	€
72.247	Stahldraht grob, 0,50	115	max. 12.500	1	20,80
72.811	Edelstahl, 0,50	115	max. 12.500	1	46,40

STAHLDRAHTBÜRSTEN



294.50



296.50

Topf-Stahldrahtbürste gewellt
mit 6-mm-Schaft, UpM max. 4.500

lose

Bestell-Nr.	Ausführung	Ø mm	VE	€
294.50	Stahldraht 0,35	50	20	7,35
294.75		75	20	9,80
294.80		80	10	16,60
296.50	Messing fein 0,25	50	10	9,15

SB-verpackt

400-20	Stahldraht 0,35	50	5	9,75
400-54		75	5	12,10
400-55		80	5	18,85
0-2112	Messing fein 0,25	50	5	11,20



292.75



296.75

Scheiben-Stahldrahtbürste gewellt
mit 6-mm-Schaft, UpM max. 4.500

lose

Bestell-Nr.	Ausführung	Ø mm	Stä mm	VE	€
292.75	Stahldraht 0,35	75	8-10	20	4,35
292.10		100	8-10	20	5,70
293.75		75	14-16	20	8,25
293.10		100	14-16	20	9,65
296.75	Messing fein 0,25	75	8-10	10	8,75

SB-verpackt

1900-3	Stahldraht 0,35	75	8-10	5	6,90
1950-4		100	8-10	5	8,35
1950-5		75	14-16	5	10,70
1950-6		100	14-16	5	12,35
0-2110	Messing fein 0,25	75	8-10	5	10,90

BÜRSTEN



Pinselbürste

mit Schaft 6 x 20 mm

lose

Bestell-Nr.	Ausführung	Ø mm	UpM	VE	€
295.22	Stahldraht gewellt 0,30	23	max. 12.000	10	7,20

SB-verpackt

490-22	Stahldraht gewellt 0,30	23	max. 12.000	5	9,35
--------	-------------------------	----	-------------	---	------



Pinselbürste gezoft Industrie-Qualität!

mit Schaft 6 x 20 mm, universell einsetzbar für Kanten, Nuten und auch Flächen

lose

Bestell-Nr.	Ausführung	Ø mm	UpM	VE	€
295.19	Stahldraht 0,35	19	max. 20.000	10	22,15



295.13
0-2104



542.20

Zylinder-Bürste

Stahldraht, nur für Rechtslauf. Zum Reinigen und Entgraten von Rohren und Bohrungen an schwer zugänglichen Stellen. Max. 800 UpM

lose

Bestell-Nr.	Ausführung	Ø mm	L mm	VE	€
295.13	Schaft 8 mm, Besatzlänge 55 mm	13	200	10	10,00
295.20		20	200	10	9,90
295.26		26	200	10	9,90
542.10	Ringöse, Besatzlänge 100 mm	10	300	10	7,65
542.15		15	300	10	7,85
542.20		20	300	10	7,75

SB-verpackt

0-2104	Schaft 8 mm, Besatzlänge 55 mm	26	200	5	12,35
--------	--------------------------------	----	-----	---	-------



NYLONBÜRSTEN

Vielfache Lebensdauer gegenüber Metallbürsten



Nylon-Scheibenbürste

mit 6 mm-Schaft, max. 4.500 UpM

SB-verpackt

Bestell-Nr.	Ausführung	Korn	Ø mm	Stä mm	VE	€
0-1500	Schleifnylon SIC 1,2	80	75	10	5	13,75
0-1502		80	100	10	5	16,30



Nylon-Topfbürste

mit 6 mm-Schaft, max. 4.500 UpM

SB-verpackt

Bestell-Nr.	Ausführung	Korn	Ø mm	VE	€
0-1505	Schleifnylon SIC 1,2	80	50	5	12,65
0-1506		80	75	5	17,25

BÜRSTEN



Nylon-Topfbürste

für Winkelschleifer M14 x 2, max. 12.000 UpM

SB-verpackt

Bestell-Nr.	Ausführung	Korn	Ø mm	VE	€
0-1528	Schleifnylon SIC 1,2	80	65	5	25,10



Holz-Struktur-Bürste

mit 8-mm-Schaft, max. 4.000 UpM. Macht die Holzoberfläche rustikal.

lose

Bestell-Nr.	Ausführung	Ø mm	Stä mm	VE	€
295.80	vermessingt, gewellt 0,25	80	35	10	26,00

SB-verpackt

0-2265	vermessingt, gewellt 0,25	80	35	5	28,10
--------	---------------------------	----	----	---	-------



7732-6



7712-6

Bürsten-Sortiments - Display

für Winkelschleifer M14 x 2,

Stahldraht gezoft, grob 0,50 mm

im attraktiven Farbdisplay

Bestell-Nr.	Ausführung	Ø mm	VE	€
7732-6	12 Kegelbürsten	100	1	200,00
7712-6	12 Topfbürsten	65	1	155,00



Heimwerker-Bürsten-Sortiment

8 Topfbürsten, fein, gewellt, Ø 50 mm, 8 Topfbürsten, fein, gewellt, Ø 75 mm

8 Scheibenbürsten, fein, gewellt, Ø 50 mm, 8 Scheibenbürsten, fein, gewellt, Ø 75 mm

8 Pinselbürsten, grob, Ø 25 mm

im attraktiven Farbdisplay

Bestell-Nr.	Ausführung	VE	€
499-90	mit 6 mm-Schaft	1	188,00

SCHLEIFPAPIER

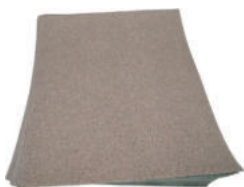

Schleifpapier HaWe Super

Bogen 230 x 280 mm. Spitzen-Qualität zur Verfeinerung sämtlicher Oberflächen.

Hohe Standzeit, flexibel und widerstandsfähig.

Für Holz, Metalle, Lacke, Kunststoffe

50 Stück = Mindestabnahmemenge

Bestell-Nr.	Ausführung	Korn	BE	VE	€
75-040	Finishing	40	St	50	0,80
75-060		60	St	50	0,80
75-080		80	St	50	0,80
75-100		100	St	50	0,80
75-120		120	St	50	0,80
75-150		150	St	50	0,80
75-180		180	St	50	0,80
75-240		240	St	50	0,80
75-280	280	St	50	0,80	

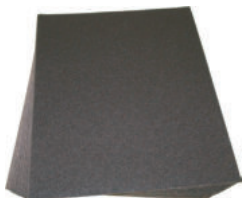

Schleifpapier HaWe naß/trocken

Bogen 230 x 280 mm. Das ideale Schleifpapier zum gefühlvollen Schleifen

von Karosserien. Absolut wasserfest und hochflexibel. Für riefenfreie

Metalle, Lacke, Kunststoffe

50 Stück = Mindestabnahmemenge

Bestell-Nr.	Ausführung	Korn	BE	VE	€
85-120	naß/trocken	120	St	50	0,95
85-180		180	St	50	0,95
85-240		240	St	50	0,95
85-320		320	St	50	0,95
85-400		400	St	50	0,95
85-600		600	St	50	0,95



Schleif-Gewebe HaWe

Bogen 230 x 280 mm. Spitzen-Qualität für hohe Ansprüche.

Für Metalle, Lacke und Kunststoffe

50 Stück = Mindestabnahmemenge

Bestell-Nr.	Ausführung	Korn	BE	VE	€
65-040	Braunkörper, kunstharzgebunden	40	St	50	2,40
65-060		60	St	50	2,40
65-080		80	St	50	2,40
65-100		100	St	50	2,40
65-120		120	St	50	2,40
65-150		150	St	50	2,40
65-180		180	St	50	2,40
65-240		240	St	50	2,40
65-320	320	St	50	2,40	

Schleifpapier-Center siehe Seite 407

SCHLEIFEN



965.00



966.00

Schleifklotz HaWe

Bestell-Nr.	Ausführung	L mm	B mm	H mm	VE	€
965.00	Presskork	120	60	35	10	4,05
966.00	Kusto, 2-tlg.	130	70	32	10	4,85



Handscheifer HaWe

mit vernickelten Stahl-Federspannern, Schleifplatte mit Zellgummi-Auflage

Bestell-Nr.	Ausführung	L mm	B mm	VE	€
4311.5	aus Kusto	212	105	5	9,90



Schleifschwamm

für Naß- und Trockenschliff, Schleifpapier und Schleifblock in Einem in SB-Bänderole

Bestell-Nr.	Ausführung	L mm	B mm	H mm	VE	€
5064.1	fein (K120) / mittel (K80)	100	70	25	20	2,80
5064.2	mittel (K80) / grob (K46)	100	70	25	20	2,80



Schleiffix-Handklotz

weichgebundenes Reinigungsmittel, mit Schleifkorn durchsetzt, poliert und mattiert. Zusatz von Wasser, Seife, Petroleum oder Pasten erhöht die Wirkung

Display = 18 Stück

Bestell-Nr.	Ausführung	Korn	BE	VE	€
1380.1	grob/rot	60	St	18	10,30
1380.2	mittel/grün	120	St	18	10,30
1380.3	fein/gelb	240	St	18	10,30

SCHLEIFEN



SCHLEIFVLIES

Für die Oberflächenbearbeitung von Holz, Metall und Kunststoff.
Zum Reinigen, Anschleifen, Glätten, Strukturieren, Entrosten, Mattieren, usw.
Für Handschliff und maschinelle Bearbeitung (Schwingschleifer) geeignet.
Frei von metallischen Bestandteilen, für Nass- und Trockenschliff.
A + G = Aluminium Oxyd (Korund) / S - Silizium Carbid



10.471



10.472

Vlies-Halter mit Klettbelag

Bestell-Nr.	Ausführung	L mm	B mm	H mm	VE	€
10.471	Neopren-Klotz	120	70	37	10	6,10
10.472	Kusto mit Griff	135	85		10	5,50



Vlies-Pad

Bestell-Nr.	Ausführung	Farbe	Korn	L mm	B mm	VE	€
10.473	grob	rot	A 120	140	100	10	2,85
10.474	mittel	rot	A 180	140	100	10	2,85
10.475	fein	grau	S 320	140	100	10	2,85
10.479	sehr fein	grau	S 600	140	100	10	2,85



10.476
10.477



10.478

Vlies-Pad mit Schwamm

Bestell-Nr.	Ausführung	L mm	B mm	VE	€
10.476	grob / mittel	140	100	10	6,80
10.477	fein / sehr fein	140	100	10	7,10
10.478	Vlies A 280/Belag P100	120	90	10	5,00



48.120



53.400

Vlies-Rolle

Rollen á 5 m, 11,5 cm breit, Schleifvlies auf Pappkern gewickelt, für Metall, Holz, Farbe

Bestell-Nr.	Ausführung	Farbe	Korn	VE	€
48.120	grob	rot	A 120	1	38,60
48.180	mittel	rot	A 180	1	31,90
48.280	fein	rot	A 280	1	31,90
53.400	superfein	grün	G 400	1	31,90

SCHLEIFEN



Schleifstreifen

für Holz- und Metallbearbeitung

10 Stück SB-verpackt

Bestell-Nr.	Ausführung	Korn	L mm	B mm	VE	€
40-040	für Klemmeinrichtung	40	230	93	1	3,15
40-060		60	230	93	1	2,45
40-080		80	230	93	1	2,40
40-120		120	230	93	1	2,20
40-240		240	230	93	1	2,20
40-001	Sortiment	40-80-240	230	93	1	2,70
50-040	für Klemmeinrichtung	40	280	115	1	3,85
50-060		60	280	115	1	2,95
50-080		80	280	115	1	2,75
50-120		120	280	115	1	2,75
50-240		240	280	115	1	2,75
50-001	Sortiment	40-80-240	280	115	1	3,15



90-040
20-040



95-040
25-040

Schleifstreifen Korund

für Holz- und Metallbearbeitung

10 Stück SB-verpackt

Bestell-Nr.	Ausführung	Korn	L mm	B mm	VE	€
90-040	8 Löcher (Bosch)	40	230	93	1	4,40
90-060	für Klemmeinrichtung	60	230	93	1	3,95
90-080		80	230	93	1	3,75
90-120		120	230	93	1	3,75
90-240		240	230	93	1	3,75
95-040	14 Löcher (Bosch)	40	280	115	1	5,85
95-060	für Klemmeinrichtung	60	280	115	1	5,35
95-080		80	280	115	1	4,90
95-120		120	280	115	1	4,80
20-040	8 Löcher (Bosch)	40	185	93	1	5,85
20-060	für Kletthaftung	60	185	93	1	5,65
20-080		80	185	93	1	5,45
20-120		120	185	93	1	5,35
20-240		240	185	93	1	5,35
25-040	14 Löcher (Bosch)	40	230	115	1	6,70
25-060	für Kletthaftung	60	230	115	1	6,80
25-080		80	230	115	1	6,50
25-120		120	230	115	1	6,20



Schleifpapier Korund

für Holz, Farbe, Lacke, Spachtel usw.,
geeignet für Hand- und Maschinengebrauch

auf Rollen

Bestell-Nr.	Ausführung	Korn	L m	B mm	VE	€
174.04	5 m x 115 mm	40	5	115	10	6,80
174.06		60	5	115	10	5,65
174.08		80	5	115	10	5,25
174.10		100	5	115	10	5,25
174.88	50 m x 115 mm	60	50	115	1	44,60
174.89		80	50	115	1	37,90
174.90		100	50	115	1	33,50
174.91		120	50	115	1	33,50

SCHLEIFEN



Endlos Schleifband (Gewebe)

Korndkörper, Kunstharzbindung, dicht gestreut, für Eisen, Edelstahl, NE-Metalle, Holz, Farben, Lacke. Zum Flächenschleifen, Entgraten, spitzenlos Rundschleifen.

3 Stück SB-verpackt

Bestell-Nr.	Ausführung	Korn	VE	€
309.10	65 x 410	40	6	5,65
309.11		60	6	5,45
309.12		80	6	5,55
309.13		100	6	5,15
309.14		120	6	5,15
309.50	75 x 480	40	6	6,20
309.51		60	6	5,75
309.52		80	6	5,55
309.53		100	6	5,45
309.54		120	6	5,45
309.21	75 x 508	60	6	6,30
309.22		80	6	6,20
309.30	75 x 533	40	6	6,20
309.31		60	6	5,75
309.32		80	6	5,55
309.33		100	6	5,45
309.34		120	6	5,45
309.35		180	6	5,45
309.36		240	6	5,45
309.40	100 x 560	40	6	7,85
309.41		60	6	7,55
309.42		80	6	7,45
309.43		100	6	7,10
309.44		120	6	7,10
309.45	180	6	7,10	
309.60	105 x 620	40	6	8,05
309.61		60	6	7,75
309.62		80	6	7,55
309.63		100	6	7,30
309.64		120	6	7,30

SCHLEIFEN



Fächerschleifer

mit 6 mm-Schaft, für Holz und Metall

lose

Bestell-Nr.	Ausführung	Ø mm	H mm	Korn	VE	€
297.60	Edelkorund	60	40	60	10	6,30
297.12		60	40	120	10	6,30
298.60	Edelkorund	50	20	60	10	3,95
298.12		50	20	120	10	3,95

SB-verpackt

Bestell-Nr.	Ausführung	Ø mm	H mm	Korn	VE	€
0-2034	Edelkorund	60	40	60	5	8,20
0-2035		60	40	120	5	8,20
0-2036	Edelkorund	50	20	60	5	6,40
0-2037		50	20	120	5	6,40



Schleifmopteller Klingspor

für Einhand-Winkelschleifer. Mit großem Stützring, Bohrung 22,23 mm. Zirkonkorundgewebelamellen. Zum Abschleifen von Schweißnähten, Entgraten, Flächengläätten und Entrosten. Für Stahl, Edelstahl, NE-Metalle, Natur- und Kunststein, Eisen, Kunststoffe, Lacke und Farben. Hohe Standzeit, schmiert nicht zu.

Bestell-Nr.	Ausführung	Ø mm	Korn	VE	€
625.40	Glasgewebeteller	115	40	10	7,10
625.60		115	60	10	7,10
625.80		115	80	10	7,10
627.40	Glasgewebeteller	125	40	10	7,85
627.60		125	60	10	7,85
627.80		125	80	10	7,85



Schleifmopteller Hobtec

für Einhand-Winkelschleifer. Mit großem Stützring, Bohrung 22,23 mm. Zirkonkorundgewebelamellen. Zum Abschleifen von Schweißnähten, Entgraten, Flächengläätten und Entrosten. Für Stahl, Edelstahl, NE-Metalle, Natur- und Kunststein, Eisen, Kunststoffe, Lacke und Farben.

Bestell-Nr.	Ausführung	Ø mm	Korn	VE	€
628.40	Glasgewebeteller	115	40	10	5,60
628.60		115	60	10	5,60
628.80		115	80	10	5,60
628.12		115	120	10	5,60
629.40	Glasgewebeteller	125	40	10	6,00
629.60		125	60	10	6,00
629.80		125	80	10	6,00
629.12		125	120	10	6,00

SCHLEIFEN



Fiberschleifscheibe

für Einhand-Winkelschleifer. Voll kunstharzgebunden, auf Vulkanfaserunterlage

5-Stück-Pac

Bestell-Nr.	Ausführung	Ø mm	Korn	BE	VE	€
561.24	Metallbearbeitung	115	24	Pac	10	8,75
561.40		115	40	Pac	10	7,30
561.60		115	60	Pac	10	6,80
561.80		115	80	Pac	10	6,60
561.12		115	120	Pac	10	6,60
564.24	Metallbearbeitung	125	24	Pac	10	9,55
564.40		125	40	Pac	10	8,55
564.60		125	60	Pac	10	7,30
564.80		125	80	Pac	10	7,00
564.12		125	120	Pac	10	7,30



Spezialscheibe

für Einhand-Winkelschleifer. Voll kunstharzgebunden, auf Vulkanfaserunterlage

Bestell-Nr.	Ausführung	Ø mm	Korn	BE	VE	€
562.16	für Klauenpflege	115	16/24	St	25	6,50



Klett-Haft-Schleifscheibe

für Holz- und Metallbearbeitung, kunstharzgebunden, gewebeverstärkt

10-Stück-SB-Pac

Bestell-Nr.	Ausführung	Ø mm	Korn	VE	€
35-040	Edelkorund	115	40	10	6,80
35-050		115	50	10	5,35
35-080		115	80	10	5,15
35-120		115	120	10	5,15
35-001	Sortiment	115	50-80-120	10	5,35

5-Stück-SB-Pac

Bestell-Nr.	Ausführung	Ø mm	Korn	VE	€
351.04	Edelkorund	125	40	5	3,50
351.06		125	60	5	3,30
351.08		125	80	5	3,20
351.12		125	120	5	2,85
351.18		125	180	5	2,85

SCHLEIFEN



Klett-Haft-Schleifblatt Korund

gelocht, für Exzentrerschleifer. Zum Schleifen von Holz, Farben, Lacke, Eisen, Edelstahl, NE-Metalle, Kunststoffe

5-Stück-SB-Pac

Bestell-Nr.	Ausführung	Ø mm	Korn	VE	€
331.04	8 Löcher/Klett	125	40	10	3,95
331.06		125	60	10	3,75
331.08		125	80	10	3,75
331.12		125	120	10	3,35
331.18		125	180	10	3,35
331.24		125	240	10	3,35

25-Stück-SB-Pac

Bestell-Nr.	Ausführung	Ø mm	Korn	VE	€
332.04	8 Löcher/Klett	125	40	10	14,70
332.06		125	60	10	13,40
332.08		125	80	10	13,10
332.12		125	120	10	11,60
332.18		125	180	10	11,60



Klett-Haft-Schleifblatt Korund

gelocht, für Exzentrerschleifer. Zum Schleifen von Holz, Farben, Lacke, Eisen, Edelstahl, NE-Metalle, Kunststoffe

5-Stück-SB-Pac

Bestell-Nr.	Ausführung	Ø mm	Korn	VE	€
335.04	6 Löcher/Klett	150	40	10	5,75
335.06		150	60	10	5,05
335.08		150	80	10	4,80
335.12		150	120	10	4,60
335.18		150	180	10	4,60
335.24		150	240	10	4,60



Klett-Haft-Schleifblatt Korund

gelocht, für Dreieckschleifer. Schleiftellermaß über Eck 94 mm.

Zum Schleifen von Holz, Kunststoffen, Metallen, Stein, Spachtel und Lack

5-Stück-SB-Pac

Bestell-Nr.	Ausführung	Korn	VE	€
531.04	6 Löcher/Klett	40	10	3,25
531.06		60	10	3,35
531.08		80	10	3,15
531.12		120	10	3,15
531.18		180	10	3,15
531.24		240	10	3,15

25-Stück-SB-Pac

Bestell-Nr.	Ausführung	Korn	VE	€
532.04	6 Löcher/Klett	40	10	11,30
532.06		60	10	11,00
532.08		80	10	9,95
532.12		120	10	9,10
532.18		180	10	9,10

SCHLEIFEN



KLETT-HAFT-SCHLEIFBLÄTTER FÜR LANGHALSSCHLEIFER

passend für Tecmix (s. Seite 23), Festool und andere



Klett-Haft-Schleifblatt

25-Stück-Pac

Bestell-Nr.	Ausführung	Ø mm	Korn	VE	€
376.08	8 Löcher/Klett	225	80	1	30,00
376.10		225	100	1	30,00
376.12		225	120	1	30,00
376.18		225	180	1	30,00
376.24		225	240	1	30,00



Klett-Haft-Schleifgitter

10-Stück-Pac

Bestell-Nr.	Ausführung	Ø mm	Korn	VE	€
396.06	8 Löcher/Klett	225	60	1	57,40
396.08		225	80	1	57,70
396.10		225	100	1	57,70
396.12		225	120	1	57,40

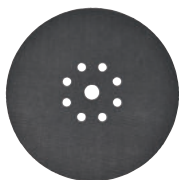

Klett-Adapter

Bestell-Nr.	Ausführung	Ø mm	VE	€
356.22	8 Löcher/Klett	225	1	14,80

SCHLEIFEN



KLETT-HAFT-SCHLEIFBLÄTTER FÜR LANGHALSSCHLEIFER

passend für Flex und andere

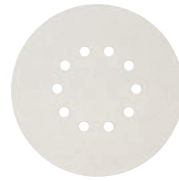

Klett-Haft-Schleifblatt

25-Stück-Pac

Bestell-Nr.	Ausführung	Ø mm	Korn	VE	€
378.08	10 Löcher/Klett	225	80	1	30,00
378.10		225	100	1	30,00
378.12		225	120	1	30,00
378.18		225	180	1	30,00
378.24		225	240	1	30,00

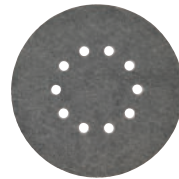

Klett-Haft-Schleifgitter

10-Stück-Pac

Bestell-Nr.	Ausführung	Ø mm	Korn	VE	€
398.06	10 Löcher/Klett	225	60	1	57,40
398.08		225	80	1	57,70
398.10		225	100	1	57,70
398.12		225	120	1	57,40

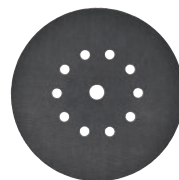

Klett-Adapter

Bestell-Nr.	Ausführung	Ø mm	VE	€
358.22	10 Löcher/Klett	225	1	14,80

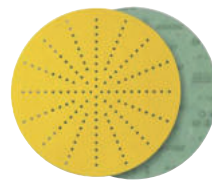

Klett-Haft-Schleifblatt mit Vlies

zum Trockenschleifen von Wänden mit Wand- und Deckenschleifer.
Die Multilochung erleichtert das Schleifen und das Absaugen von Staub.
Das Vlies garantiert ein besseres und gleichmäßigeres Finish.

25-Stück-Pac

Bestell-Nr.	Ausführung	Ø mm	Korn	VE	€
379.40	Multiloch für alle Gerätetypen passend	225	40	1	95,00
379.60		225	60	1	85,00
379.80		225	80	1	82,00
379.10		225	100	1	82,00
379.12		225	120	1	82,00
379.15		225	150	1	82,00
379.18		225	180	1	82,00
379.22		225	220	1	82,00
379.00	Sortiment je 5 x K 40, K 80, K100, K120, K180			1	85,00

MASCHINEN-ZUBEHÖR



Lammwoll-Polierhaube

Echt-Lammfell, max. 3.000 UpM

SB-verpackt

Bestell-Nr.	Ausführung	Ø mm	VE	€
485.12	mit Klettbelag	125	5	9,75
485.15		150	5	12,65



Filzpolierscheibe

zum Herstellen perfekter Hochglanzoberflächen. Zur Bearbeitung von Stahl/Edelstahl, Buntmetalle, Edelmetalle, Aluminium, Chrom uvm.

SB-verpackt

Bestell-Nr.	Ausführung	Bohr. mm	Ø mm	VE	€
5173-0	Filz	13	80	6	6,50



Schleifteller

mit 8 mm-Rundschaft für Bohrmaschinen. Aus flexiblem Kusto, mit guter Rückstellkraft, öl- und alterungsbeständig

SB-verpackt

Bestell-Nr.	Ausführung	Ø mm	VE	€
356.01	mit Klettbelag	115	5	5,80



Schleifteller

mit M14-Gewinde für Winkelschleifer. Aus flexiblem Kusto, mit guter Rückstellkraft, öl- und alterungsbeständig

SB-verpackt

Bestell-Nr.	Ausführung	Ø mm	VE	€
358.01	mit Klettbelag	115	5	9,55
358.02		125	5	9,75
359.01	mit Klemmscheibe	115	5	6,20
359.02		125	5	6,80



Spanndorn

mit U-Scheiben und Muttern

Bestell-Nr.	Ausführung	VE	€
0-2117	Spannschaft 8 mm, für Bohrung 13 mm	5	5,70

MASCHINEN-ZUBEHÖR

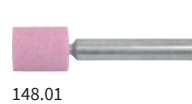

148.01

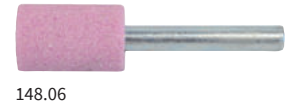

148.06



149.01

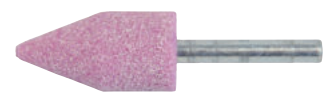

152.01

Keramische Schleifkörper Edelkorund

zum Schleifen von Metall, Glas, Keramik, Plastik

SB-verpackt

Bestell-Nr.	Ausführung	Ø mm	Stä mm	VE	€
148.01	zylindrisch, Schaft 3 mm	10	10	1	4,65
148.02	zylindrisch, Schaft 6 mm	10	20	1	4,75
148.03	zylindrisch, Schaft 6 mm	15	20	1	4,45
148.04	zylindrisch, Schaft 6 mm	20	20	1	4,55
148.05	zylindrisch, Schaft 6 mm	20	30	1	5,40
148.06	zylindrisch, Schaft 6 mm	25	30	1	5,90
148.07	zylindrisch, Schaft 6 mm	30	30	1	6,20
149.01	konisch, Schaft 6 mm	20	25	1	5,90
152.01	spitz, Schaft 6 mm	20	30	1	6,30



Biegsame Welle

Bohrfutter 0-8 mm, Spannschaft 6 mm, schwere Ausführung

mit SB-Öse

Bestell-Nr.	Ausführung	L cm	VE	€
560.00	mit Kugellager, bis 8000 UpM	130	1	75,40



Mini-Pumpe 1500 l/h

selbstansaugend, Spannschaft 6 mm, Schlauchanschluß 1/2 Zoll, Schlauchlänge max. 10 m, Druckleistung 3 bar, Ansaughöhe ca. 3 m, Trockenlauf max. 10 sec.

Nicht geeignet für entflammare Flüssigkeiten

SB-verpackt

Bestell-Nr.	Ausführung	Ø mm	VE	€
5061-0	Kusto-Gehäuse	60	4	17,65



Kombi-Pumpe 3000 l/h

selbstansaugend, Spannschaft 8 mm, Gewindeanschluß R 3/4 Zoll, Schlauchanschluß 1/2 Zoll u. 3/4 Zoll, Schlauchlänge max. 30 m, Druckleistung 4 bar, Ansaughöhe ca. 4 m, Trockenlauf max. 30 sec.

Nicht geeignet für entflammare Flüssigkeiten

SB-verpackt

Bestell-Nr.	Ausführung	Ø mm	VE	€
5060-0	Kusto-Gehäuse	80	2	32,80

DIAMANTTRENNSCHEIBEN



PREMIUM-DIAMANT-TRENNSCHEIBEN

Diamant-Segmente nach hochwertigem Verfahren aufgesintert.
Für Naß- und Trockenschnitt einsetzbar.
Weitere Ausführungen und Abmessungen sind auf Anfrage erhältlich.



Diamanttrennscheibe Super-Cut

geschlossener Rand mit glattem Belag, gesintert,
saubere Schnittkante, speziell für dünne Materialien
und Fliesen (weich), Granitplatten (dünn), Keramik und Marmor

SB-verpackt

Bestell-Nr.	Ausführung	Ø mm	Bohr. mm	VE	€
83.115	Belaghöhe 7 mm	115	22,23	1	21,20
83.125	Belaghöhe 7 mm	125	22,23	1	23,45
83.230	Belaghöhe 8 mm	230	22,23	1	35,80



Diamanttrennscheibe Finest-Cut

Qualitätsscheibe gesintert, mit sehr hoher Diamantkonzentration,
Extra Dünn (ca. 1,2 mm), saubere Schnittkante.
Für Fliesen, Granit, Feinsteinzeug und Keramik

SB-verpackt

Bestell-Nr.	Ausführung	Ø mm	Bohr. mm	VE	€
84.115	Belaghöhe 7 mm	115	22,23	1	29,40
84.125	Belaghöhe 7 mm	125	22,23	1	35,70
84.178	Belaghöhe 7 mm	180	22,23	1	60,80
84.230	Belaghöhe 8 mm	230	22,23	1	86,80

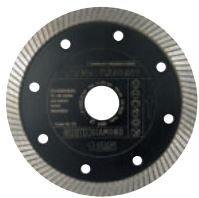

Diamanttrennscheibe Fliese 1

geschlossener Rand mit Turbsegment gesintert.
Für alle harten und extrem harten Materialien,
insbesondere Keramik-Terrassenfliesen bis 2 cm

SB-verpackt

Bestell-Nr.	Ausführung	Ø mm	Bohr. mm	VE	€
94.125	Belaghöhe 10 mm	125	22,23	1	69,10
94.230	Belaghöhe 10 mm	230	22,23	1	152,00

DIAMANTTRENNSCHEIBEN



PREMIUM-DIAMANT-TRENNSCHEIBEN

Diamant-Segmente nach hochwertigem Verfahren aufgesintert.
Für Naß- und Trockenschnitt einsetzbar.
Weitere Ausführungen und Abmessungen sind auf Anfrage erhältlich.

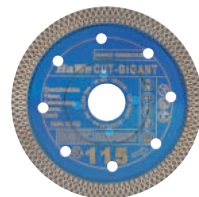

Diamanttrennscheibe Cut Gigant

X-Turbosegment gesintert, sehr schneller Schnitt, verstärktes Stammblatt.
Extra dünn (ca. 1,7 mm) für sehr sauberen Schnitt. Für Fliesen, Granitplatten,
Marmorplatten, Feinsteinzeug, Keramik, sowie zum Schneiden
von Übergangs- und Eckschienen.

SB-verpackt

Bestell-Nr.	Ausführung	Ø mm	Bohr. mm	VE	€
85.115	Belaghöhe 10 mm	115	22,23	1	75,10
85.125	Belaghöhe 10 mm	125	22,23	1	82,10



Diamanttrennscheibe Turbo-Cut

Turbo-Schneidrand gesintert, für saubere Schnitte.
Für Naturstein, Klinker, Beton, Baustellenmaterial.

Pflastersteine, Betonrohre, Tonrohre, Schiefer und Verblendsteine

SB-verpackt

Bestell-Nr.	Ausführung	Ø mm	Bohr. mm	VE	€
92.115	Belaghöhe 10 mm	115	22,23	1	22,45
92.125	Belaghöhe 10 mm	125	22,23	1	25,40
92.230	Belaghöhe 10 mm	230	22,23	1	62,00

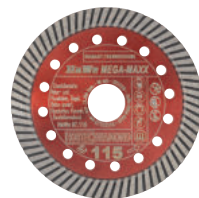

Diamanttrennscheibe Mega Maxx

gesintert, verstärktes, mehrfach gelochtes Stammblatt, äußerst schnittfreudig,
geschlossener Rand mit Turbsegment. Für Klinker, Beton, armerter Beton,
Granit, Natur- und Kunststein, Ziegel und Gipsplatten

SB-verpackt

Bestell-Nr.	Ausführung	Ø mm	Bohr. mm	VE	€
97.115	Belaghöhe 12 mm	115	22,23	1	52,50
97.125	Belaghöhe 12 mm	125	22,23	1	54,60
97.230	Belaghöhe 12 mm	230	22,23	1	104,00
97.325	Belaghöhe 12 mm	300	25,40	1	196,00
97.350	Belaghöhe 12 mm	350	20,00	1	245,00
97.355	Belaghöhe 12 mm	350	25,40	1	245,00

DIAMANTTRENNSCHEIBEN



PREMIUM-DIAMANT-TRENNSCHEIBEN

Diamant-Segmente nach hochwertigem Verfahren aufgesintert.
Für Naß- und Trockenschnitt einsetzbar.
Weitere Ausführungen und Abmessungen sind auf Anfrage erhältlich.

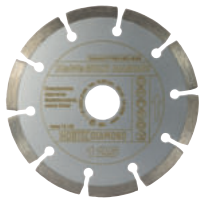

Diamanttrennscheibe Multi Diamond

preisgünstige, segmentierte Trennscheibe.
Für allgemeine Baustellenmaterialien und weiche Klinker

Bestell-Nr.	Ausführung	Ø mm	Bohr. mm	VE	€
73.115	Belaghöhe 7 mm	115	22,23	1	12,25
73.125	Belaghöhe 7 mm	125	22,23	1	14,65
73.230	Belaghöhe 7 mm	230	22,23	1	22,45



Diamanttrennscheibe Pro ECO

preisgünstige, segmentierte Trennscheibe.
Für Waschbetonplatten, Ziegel, armerter Beton und mittelharte Klinker

Bestell-Nr.	Ausführung	Ø mm	Bohr. mm	VE	€
87.230	Belaghöhe 10 mm	230	22,23	1	33,30



Diamanttrennscheibe Multi-Cut

gesinterte, segmentierte Ausführung, mehrschichtiger Stahlkern,
sauberer und schneller Schnitt. Für Beton, Waschbeton,
weiche Klinker, Ziegel und Baustellenmaterialien

SB-verpackt

Bestell-Nr.	Ausführung	Ø mm	Bohr. mm	VE	€
81.115	Belaghöhe 10 mm	115	22,23	1	20,00
81.125	Belaghöhe 10 mm	125	22,23	1	23,45
81.178	Belaghöhe 10 mm	180	22,23	1	35,50
81.230	Belaghöhe 10 mm	230	22,23	1	45,60

DIAMANTTRENNSCHEIBEN



PREMIUM-DIAMANT-TRENNSCHEIBEN

Diamant-Segmente nach hochwertigem Verfahren aufgesintert.
Für Naß- und Trockenschnitt einsetzbar.
Weitere Ausführungen und Abmessungen sind auf Anfrage erhältlich.



Diamanttrennscheibe Laser Turbo

lasergeschweißte, segmentierte Qualitätsscheibe mit sehr hoher
Diamantkonzentration. Besonders stabile Ausführung, hohe Schnitttiefe.
Für hartes Material, Granit, Beton, armerter Beton, Natur- und Kunststein,
Klinker, Ziegel, Baustellenmaterial.

SB-verpackt

Bestell-Nr.	Ausführung	Ø mm	Bohr. mm	VE	€
86.115	Belaghöhe 10 mm	115	22,23	1	33,30
86.125	Belaghöhe 10 mm	125	22,23	1	37,80
86.180	Belaghöhe 10 mm	180	22,23	1	60,70
86.230	Belaghöhe 10 mm	230	22,23	1	80,30
86.320	Belaghöhe 10 mm	300	20,00	1	127,00
86.325	Belaghöhe 10 mm	300	25,40	1	127,00
86.350	Belaghöhe 10 mm	350	20,00	1	149,00
86.355	Belaghöhe 10 mm	350	25,40	1	149,00



Diamanttrennscheibe Laser-Beton

lasergeschweißte, segmentierte Ausführung. Qualitätsscheibe mit sehr hoher
Diamantkonzentration, sehr stabile Ausführung mit hoher Schnitttiefe.
Für Baustellenmaterial, armerter Beton, Natur- und Kunststein,
Keramik und Klinker

SB-verpackt

Bestell-Nr.	Ausführung	Ø mm	Bohr. mm	VE	€
98.300	Belaghöhe 10 mm	300	20	1	149,00
98.350	Belaghöhe 10 mm	350	20	1	167,00



Diamanttrennscheibe Abrasive-Cut

gesinterte, segmentierte Ausführung. Für Kalksandstein, Schamotte,
Estrich, Ziegel, Asphalt, Frischbeton, Ton-Dachziegel,
Bimsstein und Porenbeton

SB-verpackt

Bestell-Nr.	Ausführung	Ø mm	Bohr. mm	VE	€
93.115	Belaghöhe 7 mm	115	22,23	1	20,10
93.125	Belaghöhe 7 mm	125	22,23	1	21,10
93.230	Belaghöhe 7 mm	230	22,23	1	58,50

DIAMANTTRENNSCHEIBEN



PREMIUM-DIAMANT-TRENNSCHEIBEN

Diamant-Segmente nach hochwertigem Verfahren aufgesintert. Für Naß- und Trockenschnitt einsetzbar. Weitere Ausführungen und Abmessungen sind auf Anfrage erhältlich.



Diamant-Frässcheibe

für die Sanierung von Fliesen-, Putz- und Mauerwerkfugen

SB-verpackt

Bestell-Nr.	Ausführung	Ø mm	Bohr. mm	Stä mm	VE	€
77.145	gerade	115	22,23	4,5	1	102,00 AV
77.165		115	22,23	6,5	1	124,00 AV



Diamant-Topfschleifer Premium

für Winkelschleifer, 2-reihig, zum trockenen Abschleifen unebener Flächen, auf Beton, Naturstein usw.

SB-verpackt

Bestell-Nr.	Ausführung	Ø mm	Bohr. mm	VE	€
91.115	Belaghöhe 5 mm	115	22,23	1	74,40
91.125	Belaghöhe 5 mm	125	22,23	1	80,30
91.180	Belaghöhe 5 mm	180	22,23	1	123,00



Schnellspannmutter für Winkelschleifer

spannen und lösen von Trennscheiben bis Ø 230 mm ohne Werkzeug. Bitte Bedienungsanleitung auf der Verpackung beachten

SB-verpackt

Bestell-Nr.	Ausführung	VE	€
357.00	Stahl	1	35,20

TRENNSCHEIBEN



Trennscheibe für Metall

Bohrung 22,2 mm, max. 80 m/s, für freihändiges Trennen mit Winkelschleifern

Bestell-Nr.	Ausführung	Ø mm	Stä mm	VE	€
2225.4	gekröpft	115	3	50	2,20
2225.5	gekröpft	125	3	50	2,40
2225.7	gerade	175	3	25	3,15
2225.9	gerade	230	3	25	3,75

Trennscheibe für Metall

Extra dünn, Bohrung 22,2 mm, max. 80 m/s, für freihändiges Trennen mit Winkelschleifern. Für dünne Bleche, Edelstahl usw.

Bestell-Nr.	Ausführung	Ø mm	Stä mm	VE	€
2225.1	gerade, extra dünn	115	1	100	2,40
2225.2	gerade, extra dünn	125	1	100	2,40



Trennscheibe für Stein

Bohrung 22,2 mm, max. 80 m/s, für freihändiges Trennen mit Winkelschleifern

Bestell-Nr.	Ausführung	Ø mm	Stä mm	VE	€
2230.4	gekröpft	115	3	50	2,35
2230.5	gekröpft	125	3	50	2,35
2230.7	gerade	178	3	25	4,25
2230.9	gerade	230	3	25	4,25



Schruppscheibe für Metall

Bohrung 22,2 mm, max. 80 m/s, für freihändiges Schleifen mit Winkelschleifern

Bestell-Nr.	Ausführung	Ø mm	Stä mm	VE	€
2210.4	gekröpft	115	6	30	2,85
2210.5	gekröpft	125	6	30	3,25

TRENNSCHEIBEN



TRENNSCHEIBEN



Hochwertige Ausführung, OSA-zertifiziert, für präzises Trennen mit Winkelschleifern.
Sehr schnittfreudig bei hoher Standzeit.



Trennscheibe für Metall

Bohrung 22,2 mm, max. 80 m/s, **extra dünn** für dünne Bleche, Edelstahl usw. **in 10-Stück-Blehdose**

Bestell-Nr.	Ausführung	Ø mm	Stä mm	VE	€
1025.1	gerade	115	1	1	20,55
1025.2	gerade	125	1	1	21,50



Trennscheibe für Metall

Bohrung 22,2 mm, max. 80 m/s, **extra dünn** für dünne Bleche, Edelstahl usw.

Bestell-Nr.	Ausführung	Ø mm	Stä mm	VE	€
1125.4	gerade	115	1	50	2,10
1125.5	gerade	125	1	50	2,30
1125.7	gerade	180	1,6	25	3,35
1125.9	gerade	230	1,9	25	3,90



Trennscheibe für Metall

Bohrung 22,2 mm, max. 80 m/s, für freihändiges Trennen mit Winkelschleifern

Bestell-Nr.	Ausführung	Ø mm	Stä mm	VE	€
1425.4	gekröpft	115	2,5	25	2,15
1425.5	gekröpft	125	2,5	25	2,40
1425.7	gekröpft	180	3,0	25	2,85
1425.9	gekröpft	230	3,0	25	3,65

TRENNSCHEIBEN



TRENNSCHEIBEN



Hochwertige Ausführung, OSA-zertifiziert, für präzises Trennen mit Winkelschleifern.
Sehr schnittfreudig bei hoher Standzeit.



Trennscheibe für Stein

Bohrung 22,2 mm, max. 80 m/s, für freihändiges Trennen mit Winkelschleifern

Bestell-Nr.	Ausführung	Ø mm	Stä mm	VE	€
1430.4	gekröpft	115	3,0	25	2,30
1430.5	gekröpft	125	3,0	25	2,45
1430.9	gekröpft	230	3,0	25	3,85



Schruppscheibe für Metall

Bohrung 22,2 mm, max. 80 m/s, für freihändiges Schleifen mit Winkelschleifern

Bestell-Nr.	Ausführung	Ø mm	Stä mm	VE	€
1410.4	gekröpft	115	6,0	10	2,85
1410.5	gekröpft	125	6,0	10	3,35

HARTMETALL-STEINBOHRER



HM-Steinbohrer

Standard Steinbohrer, robuste Ausführung. Zum Dreh- und Schlagbohren.
Zum Bohren in Natur- und Kunststein, Mauerwerk, Kalksandstein **in SB-Tasche**

Bestell-Nr.	Ausführung	Ø mm	L mm	VE	€
217.03	rollgewalzt	3,0	60	10	1,65
217.04		4,0	75	10	1,65
217.05		5,0	85	10	1,80
217.06		6,0	100	10	1,95
217.08		8,0	120	10	2,45
217.10		10,0	120	10	3,05
217.12		12,0	150	10	4,35
217.14		14,0	150	5	5,00
218.05	rollgewalzt	5,0	200	10	2,95
218.06		6,0	200	10	2,95
218.08		8,0	200	10	4,05
218.10		10,0	200	10	4,35



HM-Mauerbohrer lang

Standard Steinbohrer, robuste Ausführung. Zum Dreh- und Schlagbohren.
Zum Bohren in Natur- und Kunststein, Mauerwerk, Kalksandstein **in SB-Verpackung**

Bestell-Nr.	Ausführung	Ø mm	L mm	VE	€
17.408	Schaft rund, 7 mm	8,0	400	1	7,45
17.410	Schaft rund, 9 mm	10,0	400	1	8,35
17.412	Schaft rund, 10 mm	12,0	400	1	8,95
17.414	Schaft rund, 9,5 mm	14,0	400	1	12,00
17.416	Schaft 6-kt., 11 mm	16,0	400	1	14,70



HM-Betonbohrer

Hartmetall-bestückt,
für Beton-Naturstein-Kunststein-Marmor, Kalksandstein **in SB-Tasche**

Bestell-Nr.	Ausführung	Ø mm	L mm	VE	€
333.04	Schlagbohrer	4,0	85	10	2,70
333.05		5,0	85	10	2,85
333.06		6,0	100	10	3,15
333.08		8,0	120	10	4,55
333.10		10,0	120	10	5,60
333.12		12,0	150	5	7,55



Fliesenbohrer Extreme

mit extrem scharfer, speziell angeschliffener HM-Platte.
Extrem hitzebeständig. Einfaches und sicheres Bohren in sehr harten
Fliesen, Porzellan, Keramik, Kunststoff, Holz, Blech, Glas uvm. **in SB-Tasche**

Bestell-Nr.	Ø mm	L mm	Nutz/L mm	VE	€
252.04	4,0	85	50	1	21,60
252.05	5,0	85	50	1	22,75
252.06	6,0	100	65	1	24,25
252.08	8,0	125	75	1	29,40
252.10	10,0	150	90	1	35,70

Bitte beachten: Nur Drehbohren und ausreichend mit Wasser o.ä. kühlen!

HARTMETALL-STEINBOHRER



Glas- und Fliesenbohrer

mit Spezialhartmetallplatte. Speziell geeignet zum Bohren von
Glasscheiben, Spiegelglas, Flaschen, Porzellan, Fliesen etc. **in SB-Tasche**

Bestell-Nr.	Ausführung	Ø mm	L mm	VE	€
254.03	mit Spezialhartmetallplatte	3	58	5	5,80
254.04		4	58	5	6,50
254.05		5	58	5	6,60
254.06		6	58	5	7,10
254.08		8	78	5	8,55
254.10		10	98	5	11,70
254.12		12	98	5	17,60

Bitte beachten: Niedrigste Tourenzahlen einstellen.
Ausreichend kühlen mit Wasser, Terpentin, Essig oder Petroleum.



HM-Betonbohrer

Hochleistungsbohrer Profi Beton zum Einsatz in Schlagbohrmaschinen und
Bohrhämmer mit Bohrfutteraufnahme. Geeignet zum Schlagbohren in Beton,
Mauerwerk und Naturstein, zum Drehbohren in Marmor. **in SB-Tasche**

Bestell-Nr.	Ausführung	Ø mm	L mm	VE	€
222.03	punktgenaues Anbohren	3,0	60	10	5,20
222.04		4,0	75	10	5,20
222.05		5,0	85	10	5,20
222.06		6,0	100	10	5,20
222.65		6,5	100	10	4,90 AV
222.07		7,0	100	10	5,80
222.08		8,0	120	10	5,80
222.09		9,0	100	10	4,95 AV
222.10		10,0	120	10	7,30
222.12		12,0	150	5	8,80
222.14		14,0	150	5	14,70
223.06	punktgenaues Anbohren	6,0	150	10	7,45
223.08		8,0	250	10	9,05



HM-Mehrzweckbohrer Multicut

universeller Spezialbohrer, hohe Flexibilität und präzise Bohrungen
in unterschiedlichen Materialien. Zum Drehbohren in Fliesen, Mauerwerk,
Metall, Holz und Kunststoff. **in SB-Verpackung**

Bestell-Nr.	Ausführung	Ø mm	L mm	VE	€
221.03	diamantgeschliffene Schneiden	3,0	60	10	6,70
221.04		4,0	75	10	7,45
221.05		5,0	85	10	7,75
221.06		6,0	100	10	7,75
221.08		8,0	120	10	9,80
221.10		10,0	120	10	11,00
221.12		12,0	150	10	13,25
221.14		14,0	250	10	16,65



HM-Dachziegelbohrer

Spezialbohrer zum Drehbohren in Dachziegel, Dachstein, Eternit, Schiefer, Keramik,
Fliesen, Marmor und Granit. **in SB-Verpackung**

Bestell-Nr.	Ausführung	Ø mm	L mm	VE	€
224.04	mit 1/4" Sechskantschaft	4	100	1	8,80
224.05		5	100	1	8,95
224.06		6	100	1	9,15

STEINBOHRER



HM-Steinbohrer

hohe Standzeit und schnelles Bohren selbst in hartem Beton und Gestein. Auch als **Schriftlochbohrer** verwendbar

SB-verpackt

Bestell-Nr.	Ø mm	L mm	Nutz/L mm	VE	€
212.05	5,0	85	50	1	2,30 AV

STEINBOHRER - SÄTZE



221.00



221.02

Hartmetall-Steinbohrer-Satz

Standard Steinbohrer, robuste Ausführung. Zum Dreh- und Schlagbohren. Zum Bohren in Natur- und Kunststein, Mauerwerk, Kalksandstein

in SB-Box

Bestell-Nr.	Ausführung	VE	€
221.00	4-5-6-8-10 mm	10	9,75
221.02	3-4-5-6-7-8-9-10 mm	10	13,95



HM-Betonbohrer-Satz

Hochleistungsbohrer Profi Beton zum Einsatz in Schlagbohrmaschinen und Bohrhämmern mit Bohrfutteraufnahme. Geeignet zum Schlagbohren in Beton, Mauerwerk und Naturstein, zum Drehbohren in Marmor

in SB-Box

Bestell-Nr.	Ausführung	VE	€
06.451	4, 5, 6, 8, 10 mm	1	24,50



HM-Mehrzweckbohrer-Satz

universeller Spezialbohrer, hohe Flexibilität und präzise Bohrungen in unterschiedlichen Materialien. Zum Drehbohren in Fliesen, Mauerwerk, Metall, Holz und Kunststoff

in SB-Box

Bestell-Nr.	Ausführung	VE	€
01.464	4, 5, 6, 8, 10 mm	1	34,80

SDS-BOHRER



ROCK 2



Hammerbohrer ROCK 2

SDS PLUS 2-Schneiden-Bohrkopf

- Made in Germany
- Das innovative Kopfdesign kombiniert die Vorteile des 2-Schneiders mit der Stabilität eines Mehrschneiders bei Armierungstreffern.
- Aktive Zentrierung und optimale Führung während des Bohrens durch die markante und aggressive Zentrierspitze.
- Signifikant schnellerer Bohrfortschritt durch kurze gerade Spiralanläufe.
- Vibrationsoptimierte Spiralform mit Kernverstärkung.
- Großvolumige robuste Wendel für hohen Bohrmehltransport.
- Hochwertiger Vergütungsstahl für härteste Anwendungen.

SB-Aufhänger

Bestell-Nr.	Ø mm	L mm	Nutz/L mm	VE	€
16.004	4,0	110	60	5	5,20
16.005	5,0	110	60	5	4,05
16.105	5,0	160	110	5	4,75
16.006	6,0	110	60	5	3,95
16.106	6,0	160	110	5	4,25
16.206	6,0	210	160	5	6,80
16.266	6,0	260	210	5	7,65
16.265	6,5	260	210	5	8,75
16.365	6,5	310	260	5	10,40
16.107	7,0	160	110	5	5,60
16.008	8,0	110	60	5	5,20
16.108	8,0	160	110	5	5,10
16.208	8,0	210	160	5	6,20
16.268	8,0	260	210	5	7,35
16.308	8,0	310	260	5	10,20
16.408	8,0	460	410	5	16,00
16.010	10,0	160	110	6	5,90
16.210	10,0	210	160	5	7,10
16.110	10,0	260	210	5	7,95
16.410	10,0	450	400	5	13,75
16.310	10,0	310	260	5	10,00
16.211	11,0	260	210	1	8,15
16.012	12,0	160	110	5	6,90
16.212	12,0	210	160	5	7,45
16.312	12,0	260	210	5	9,80
16.712	12,0	310	260	5	11,40
16.412	12,0	450	400	5	16,30
16.213	13,0	260	210	1	11,70
16.114	14,0	160	110	5	9,35
16.214	14,0	210	160	5	10,40
16.314	14,0	310	260	5	12,45
16.414	14,0	450	400	1	19,60
16.115	15,0	160	110	5	11,40
16.215	15,0	260	210	5	13,75
16.216	16,0	210	160	1	13,25
16.316	16,0	310	260	1	15,20
16.416	16,0	450	400	1	26,10
16.218	18,0	200	150	1	20,20
16.318	18,0	300	250	1	27,90
16.418	18,0	450	400	1	29,00
16.120	20,0	200	150	1	25,00
16.320	20,0	300	250	1	31,00
16.420	20,0	450	400	1	33,00
16.222	22,0	250	200	1	35,70
16.422	22,0	450	400	1	51,70
16.424	24,0	450	400	1	57,90
16.425	25,0	450	400	1	61,60
16.426	26,0	450	400	1	64,70

SDS-BOHRER



ROCK 2



Hammerbohrer ROCK 2

SDS Plus 2-Schneiden-Bohrkopf im 10er-Pack

im 10-Stück-SB-Pack

Bestell-Nr.	Ø mm	L mm	Nutz/L mm	BE	VE	€
86.006	6,0	110	60	Pac	1	33,70
86.106	6,0	160	110	Pac	1	36,90
86.108	8,0	160	110	Pac	1	43,20
86.208	8,0	210	160	Pac	1	54,70



04.794



7512.5

SDS-Hammerbohrer-Satz

in SB-Box

Bestell-Nr.	Ausführung	VE	€
04.794	ROCK 2, 5-6-8x110 mm, 6-8-10-12x160 mm	1	42,40
7512.5	fox-tools, 5-6x110 mm, 6-8-10x160 mm	1	12,25



ROCK 2



Hammerbohrer ROCK 2

SDS PLUS 2-Schneiden-Bohrkopf Überlängen SB-Aufhänger

Bestell-Nr.	Ø mm	L mm	Nutz/L mm	VE	€
10.610	10,0	600	550	1	24,45
10.110	10,0	1000	950	1	51,90
10.612	12,0	600	550	1	25,00
10.112	12,0	1000	950	1	62,20
10.614	14,0	600	550	1	29,40
10.616	16,0	600	550	1	29,40
10.116	16,0	1000	950	1	70,10
10.618	18,0	600	550	1	39,20
10.620	20,0	600	550	1	44,10
10.120	20,0	1000	950	1	90,40

SDS-Bohrer



ROCK 4



Hammerbohrer ROCK 4

SDS-Plus 4-Schneiden-Bohrkopf

- Made in Germany
- 4 Vollhartmetallschneiden-Bohrkopf mit 4x90° Schneidengeometrie.
- Kein Einhaken bei Armierungseisen.
- 4-spiralige Bohrwendel, schnelle Bohrmehlabfuhr.
- Läuft außergewöhnlich vibrationsarm.
- Ausgeprägte Zentrierspitze.
- Einfaches, präzises Anbohren und präzise, runde Löcher.
- Sehr hohe Lebensdauer, auch bei höchster Beanspruchung.

SB-verpackt

Bestell-Nr.	Ø mm	L mm	Nutz/L mm	VE	€
66.005	5,0	110	50	5	6,90
66.006	6,0	110	50	5	6,80
66.106	6,0	160	100	5	7,30
66.206	6,0	210	150	5	9,35
66.266	6,0	260	200	5	11,00
66.265	6,5	260	200	5	16,30
66.108	8,0	160	100	5	8,15
66.208	8,0	210	150	5	9,45
66.268	8,0	260	200	5	11,40
66.308	8,0	310	250	5	14,45
66.408	8,0	460	400	1	23,85
66.010	10,0	160	100	5	8,95
66.210	10,0	210	150	5	10,40
66.110	10,0	260	200	5	12,10
66.310	10,0	310	250	5	14,15
66.410	10,0	450	400	1	24,70
66.012	12,0	160	100	5	10,20
66.212	12,0	210	150	5	12,25
66.312	12,0	310	250	5	18,55
66.412	12,0	450	400	1	27,00
66.114	14,0	160	100	5	14,05
66.214	14,0	210	150	5	17,45
66.314	14,0	310	250	5	22,75
66.414	14,0	450	400	1	28,00
66.216	16,0	210	150	1	24,80
66.316	16,0	310	250	1	29,40
66.416	16,0	450	400	1	37,20
66.318	18,0	300	250	1	33,70
66.418	18,0	450	400	1	38,50
66.320	20,0	300	250	1	36,90
66.420	20,0	450	400	1	43,10



ROCK 4



Hammerbohrer-Satz Rock 4

SDS 4-Schneiden-Bohrkopf

in SB-Box

Bestell-Nr.	Ausführung	VE	€
66.050	5-tlg., je 1 Bohrer 6x160 mm, 8-10-12-14x210 mm	1	54,70

SDS-BOHRER



ROCK 4



Hammerbohrer ROCK 4

SDS Plus 4-Schneiden-Bohrkopf im 10er-Pack

im 10-Stück-SB-Pack

Bestell-Nr.	Ø mm	L mm	Nutz/L mm	St/Pac	BE	€
67.005	5,0	110	50	10	Pac	61,80
67.105	5,0	160	100	10	Pac	66,30
67.006	6,0	110	50	10	Pac	63,00
67.106	6,0	160	100	10	Pac	67,20
67.206	6,0	210	150	10	Pac	86,70
67.266	6,0	260	200	10	Pac	107,00
67.306	6,0	310	250	10	Pac	148,00
67.165	6,5	160	100	10	Pac	86,70
67.865	6,5	210	150	10	Pac	118,00
67.265	6,5	260	200	10	Pac	155,00
67.365	6,5	310	250	10	Pac	184,00
67.108	8,0	160	100	10	Pac	77,20
67.208	8,0	210	150	10	Pac	88,00
67.268	8,0	260	200	10	Pac	108,00
67.308	8,0	310	250	10	Pac	142,00
67.368	8,0	360	300	10	Pac	198,00
67.408	8,0	460	400	10	Pac	232,00
67.010	10,0	160	100	10	Pac	84,40
67.210	10,0	210	150	10	Pac	96,90
67.110	10,0	260	200	10	Pac	114,00
67.310	10,0	310	250	10	Pac	139,00
67.410	10,0	450	390	10	Pac	244,00
67.012	12,0	160	110	10	Pac	95,00
67.212	12,0	210	160	10	Pac	116,00
67.612	12,0	260	210	10	Pac	133,00
67.312	12,0	310	260	10	Pac	183,00
67.412	12,0	450	400	10	Pac	262,00
67.214	14,0	210	160	10	Pac	169,00
67.614	14,0	260	210	10	Pac	206,00
67.314	14,0	310	260	10	Pac	221,00
67.414	14,0	450	400	10	Pac	274,00
67.116	16,0	160	110	10	Pac	211,00
67.216	16,0	210	160	10	Pac	238,00
67.616	16,0	260	110	10	Pac	268,00
67.316	16,0	310	260	10	Pac	285,00
67.416	16,0	450	400	10	Pac	356,00
67.618	18,0	250	200	10	Pac	285,00
67.418	18,0	450	400	5	Pac	179,00
67.620	20,0	250	200	5	Pac	173,00
67.420	20,0	450	400	5	Pac	216,00

SDS-MEißEL



ROCK 4



Hammerbohrer ROCK 4

SDS-Max 4-Schneiden-Bohrkopf

Wichtiger Hinweis: Bei Bohren mit Überlänge, mit Bohren gleichen Durchmessers mindestens 150 mm tief vorbohren!

SB-verpackt

Bestell-Nr.	Ø mm	L mm	Nutz/L mm	VE	€
26.012	*12,0	540	400	1	70,10
26.316	16,0	340	200	1	60,90
26.016	16,0	540	400	1	76,00
26.318	18,0	340	200	1	65,80
26.018	18,0	540	400	1	82,60
26.320	20,0	320	200	1	69,80
26.520	20,0	520	400	1	83,10
26.322	22,0	320	200	1	78,00
26.022	22,0	520	400	1	90,00
26.324	24,0	320	200	1	85,30
26.524	24,0	520	400	1	100,00
26.325	25,0	320	200	1	78,60
26.525	25,0	520	400	1	91,40
26.925	25,0	920	800	1	145,00
26.028	28,0	570	450	1	113,00
26.030	30,0	570	450	1	124,00
26.932	32,0	920	800	1	192,00
26.035	35,0	570	450	1	155,00
26.940	40,0	920	800	1	280,00
26.945	45,0	920	800	1	362,00

SDS-MEißEL



137051



137052



137053



137054



137055

Meißel

mit SDS-Plus-Aufnahmeschaft, aus Sonder-Stahl, gehärtet und vergütet

Made in Germany

SB-Aufhänger

Bestell-Nr.	Ausführung	L mm	B mm	VE	€
137051	Spitzmeißel	250	-	1	13,05
137052	Flachmeißel	250	20	1	13,05
137053	Spatmeißel	250	40	1	18,05
137054	Hohlmeißel	250	22	1	26,20
137055	Fliesenmeißel, selbstschärfend	250	40	1	22,85

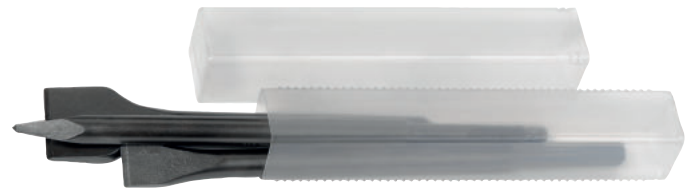

Meißel-Satz 3-tlg.

mit SDS-Plus-Aufnahmeschaft, Made in Germany

Bestell-Nr.	Ausführung	L mm	VE	€
137003	Spitz-/Flach-/Spatenmeißel	250	1	36,10



139729+139730



139732

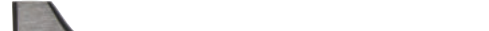

139734+139735



139740+139741

Meißel

mit SDS-max-Aufnahmeschaft, aus Sonder-Stahl, gehärtet, vergütet und selbstschärfend, Made in Germany

SB-Aufhänger

Bestell-Nr.	Ausführung	L mm	B mm	VE	€
139729	Spitzmeißel	400	-	1	29,50
139730	Spitzmeißel	600	-	1	40,90
139732	Flachmeißel	400	25	1	29,50
139734	Spatmeißel	300	80	1	60,00
139735	Spatmeißel	350	50	1	43,70
139740	Fliesenmeißel	300	50	1	79,00
139741	Fliesenmeißel	300	80	1	79,00

METALLBOHRER



Spiralbohrer DIN 338 HSS-G mit zyl. Schaft
 Spitzenqualität, aus dem Vollen präzisionsgeschliffen,
 aus europäischen Originalstählen der Spitzenklasse in Kusto-Tüte

Bestell-Nr.	Ausführung	Ø mm	L mm	VE	€
38.003	DIN 338 HSS-G	0,3	19	10	1,65
38.004		0,4	20	10	1,65
38.005		0,5	22	10	1,65
38.006		0,6	24	10	1,65
38.007		0,7	28	10	1,65
38.008		0,8	30	10	1,65
38.009		0,9	32	10	1,65
38.010		1,0	34	10	1,65
38.011		1,1	36	10	1,65
38.012		1,2	38	10	1,65
38.013		1,3	38	10	1,65
38.014		1,4	40	10	1,65
38.015		1,5	40	10	1,65
38.016		1,6	43	10	1,65
38.017		1,7	43	10	1,65
38.018		1,8	46	10	1,65
38.019		1,9	46	10	1,65
38.020		2,0	49	10	1,65
38.021		2,1	49	10	1,65
38.022		2,2	49	10	1,65
38.023		2,3	53	10	1,65
38.024		2,4	57	10	1,65
38.025		2,5	57	10	1,65
38.026		2,6	57	10	1,80
38.027		2,7	61	10	1,80
38.028		2,8	61	10	1,80
38.029		2,9	61	10	1,80
38.030		3,0	61	10	1,75
38.031		3,1	65	10	1,80
38.032		3,2	65	10	1,80
38.033		3,3	65	10	1,80
38.034		3,4	70	10	1,80
38.035		3,5	70	10	1,70
38.036		3,6	70	10	2,05
38.037		3,7	70	10	2,05
38.038		3,8	75	10	2,05
38.039		3,9	75	10	2,05
38.040		4,0	75	10	2,00
38.041		4,1	75	10	2,10
38.042		4,2	75	10	2,10
38.043		4,3	80	10	2,35
38.044		4,4	80	10	2,35
38.045		4,5	80	10	2,10
38.046		4,6	80	10	2,55
38.047		4,7	80	10	2,55
38.048		4,8	86	10	2,55
38.049		4,9	86	10	2,55
38.050		5,0	86	10	2,40
38.051		5,1	86	10	2,80
38.052		5,2	86	10	2,80
38.053		5,3	86	10	2,80
38.054		5,4	93	10	2,80
38.055		5,5	93	10	2,55
38.056		5,6	93	10	3,05
38.057		5,7	93	10	3,05
38.058		5,8	93	10	3,05
38.059		5,9	93	10	3,05
38.060		6,0	93	10	2,80
38.061		6,1	101	10	3,55
38.062		6,2	101	10	3,55
38.063		6,3	101	10	3,55
38.064		6,4	101	10	3,55
38.065		6,5	101	10	3,25
38.066		6,6	101	10	4,55
38.067		6,7	101	10	4,55
38.068		6,8	109	10	3,75
38.070		7,0	109	10	3,75
38.071		7,1	109	10	5,30
38.072		7,2	109	10	5,30
38.073		7,3	109	10	5,30
38.074		7,4	109	10	5,30
38.075		7,5	109	10	4,65
38.076		7,6	117	10	5,70
38.077		7,7	117	10	5,70
38.078		7,8	117	10	5,70
38.079		7,9	117	10	5,70
38.080		8,0	117	10	5,10
38.081		8,1	117	10	6,20
38.082		8,2	117	10	6,20
38.083		8,3	117	10	6,20
38.084		8,4	117	10	6,20
38.085		8,5	117	10	5,70
38.086		8,6	125	10	7,00
38.087		8,7	125	10	7,00

Mindestabnahme: 1,0 um 0,5 mm steigend bis 8,0 mm = 10 Stück (1 Tüte)

METALLBOHRER

Spiralbohrer DIN 338 HSS-G mit zyl. Schaft
 Spitzenqualität, aus dem Vollen präzisionsgeschliffen,
 aus europäischen Originalstählen der Spitzenklasse in Kusto-Tüte

Bestell-Nr.	Ausführung	Ø mm	L mm	VE	€
38.088		8,8	125	10	7,00
38.089		8,9	125	10	7,00
38.090		9,0	125	10	6,20
38.095		9,5	125	10	6,90
38.100		10,0	133	10	7,65
38.102		10,2	133	5	8,65
38.105		10,5	133	5	8,65
38.110		11,0	142	5	9,90
38.115		11,5	142	5	10,50
38.118		11,8	142	5	12,75
38.120		12,0	151	5	11,60
38.122		12,2	151	5	12,95
38.125		12,5	151	5	11,80
38.130		13,0	151	5	12,65
38.135		13,5	160	5	18,55
38.140		14,0	160	5	18,55
38.145		14,5	169	5	22,05
38.150		15,0	169	5	23,05
38.155		15,5	178	5	25,30
38.160		16,0	178	5	26,70



Spiralbohrer DIN 338 HSS-G
 aus dem Vollen präzisionsgeschliffen in SB-Tasche

Bestell-Nr.	Ausführung	Ø mm	VE	€
44.010	DIN 338 HSS-G	1,0	10	1,35
44.015		1,5	10	1,35
44.020		2,0	10	1,35
44.025		2,5	10	1,35
44.030		3,0	10	1,45
44.032		3,2	10	1,85
44.033		3,3	10	1,85
44.035		3,5	10	1,70
44.040		4,0	10	1,90
44.042		4,2	10	2,10
44.045		4,5	10	2,10
44.050		5,0	10	2,35
44.055		5,5	10	2,85
44.060		6,0	10	2,85
44.065		6,5	10	3,15
44.068		6,8	10	3,75
44.070		7,0	10	3,55
44.080		8,0	10	4,15
44.085		8,5	10	4,90
44.090		9,0	10	5,40
44.100		10,0	10	6,30
44.105		10,5	5	6,90
44.120		12,0	5	8,75
44.130		13,0	5	9,80

METALLBOHRER



Spiralbohrer DIN 338 HSS-G,
präzisionsgeschliffen, preiswerte Qualität

in Kusto-Tüte

Bestell-Nr.	Ausführung	Ø mm	VE	€
28.010	DIN 338 HSS-G	1,0	10	0,95
28.015		1,5	10	0,95
28.016		1,6	10	0,95
28.020		2,0	10	0,95
28.025		2,5	10	1,10
28.030		3,0	10	1,35
28.031		3,1	10	1,45
28.032		3,2	10	1,45
28.033		3,3	10	1,45
28.034		3,4	10	1,45
28.035		3,5	10	1,45
28.038		3,8	10	1,45
28.040		4,0	10	1,45
28.041		4,1	10	1,65
28.042		4,2	10	1,65
28.043		4,3	10	1,65
28.044		4,4	10	1,65
28.045		4,5	10	1,65
28.048		4,8	10	1,80
28.049		4,9	10	1,80
28.050		5,0	10	1,80
28.051		5,1	10	1,85
28.052		5,2	10	1,85
28.055		5,5	10	1,85
28.057		5,7	10	0,95 AV
28.058		5,8	10	2,10
28.060		6,0	10	2,10
28.061		6,1	10	2,20
28.062		6,2	10	2,20
28.064		6,4	10	2,20
28.065		6,5	10	2,20
28.066		6,6	10	2,55
28.068		6,8	10	2,55
28.069		6,9	10	2,55
28.070		7,0	10	2,55
28.075		7,5	10	2,85
28.080		8,0	10	3,25
28.081		8,1	10	3,65
28.082		8,2	10	3,65
28.085		8,5	10	3,65
28.090		9,0	10	3,95
28.095		9,5	10	4,35
28.100		10,0	10	4,85
28.102		10,2	5	5,30
28.105		10,5	5	5,30
28.110		11,0	5	6,20
28.115		11,5	5	6,90
28.120		12,0	5	7,35
28.125		12,5	5	8,05
28.130		13,0	5	8,65

Mindestabnahme: 1,0 um 0,5 mm steigend bis 8,0 mm = 10 Stück (1 Tüte)

METALLBOHRER



Spiralbohrer DIN 338 HSS-Co / 5% Cobalt-legiert,
aus dem Vollen präzisionsgeschliffen, mit Kreuzanschliff, Spitzenw. 130°
für normale Stähle, harte und hitzebeständige Stähle, Nirosta, VA

in Kusto-Tüte

Bestell-Nr.	Ausführung	Ø mm	L mm	VE	€
42.010	DIN 338 HSS-Co	1,0	34	10	1,00
42.015		1,5	40	10	1,00
42.020		2,0	49	10	1,20
42.024		2,4	57	10	1,30
42.025		2,5	57	10	1,30
42.026		2,6	57	10	1,40
42.027		2,7	61	10	1,40
42.028		2,8	61	10	1,40
42.030		3,0	61	10	1,50
42.031		3,1	65	10	1,80
42.032		3,2	65	10	1,80
42.033		3,3	65	10	1,80
42.034		3,4	70	10	1,80
42.035		3,5	70	10	1,80
42.037		3,7	70	10	2,50
42.038		3,8	75	10	2,50
42.039		3,9	75	10	2,50
42.040		4,0	75	10	2,50
42.041		4,1	75	10	2,45
42.042		4,2	75	10	2,45
42.043		4,3	80	10	2,50
42.045		4,5	80	10	2,50
42.048		4,8	86	10	2,80
42.049		4,9	86	10	2,95
42.050		5,0	86	10	2,95
42.051		5,1	93	10	3,25
42.052		5,2	86	10	3,25
42.055		5,5	93	10	3,25
42.060		6,0	93	10	3,65
42.065		6,5	101	10	4,35
42.068		6,8	109	10	5,30
42.070		7,0	109	10	5,30
42.075		7,5	109	10	5,90
42.080		8,0	117	10	6,40
42.085		8,5	117	10	6,70
42.090		9,0	125	10	7,75
42.095		9,5	125	10	9,15
42.100		10,0	133	10	10,40
42.102		10,2	133	10	10,60
42.105		10,5	133	10	10,60
42.110		11,0	142	5	11,80
42.115		11,5	142	5	13,55
42.120		12,0	151	5	15,50
42.125		12,5	151	5	16,40
42.130		13,0	151	5	17,65

Mindestabnahme: 1,0 um 0,5 mm steigend bis 8,0 mm = 10 Stück (1 Tüte)



Spiralbohrer DIN 338 HSS-Co / 5% Cobalt-legiert,
aus dem Vollen präzisionsgeschliffen, mit Kreuzanschliff, Spitzenw. 130°
für normale Stähle, harte und hitzebeständige Stähle, Nirosta, VA

in SB-Tasche

Bestell-Nr.	Ausführung	Ø mm	VE	€
47.010	DIN 338 HSS-Co	1,0	10	1,55
47.015		1,5	10	1,55
47.020		2,0	10	1,80
47.025		2,5	10	2,20
47.030		3,0	10	2,45
47.031		3,1	10	2,75
47.033		3,3	10	2,65
47.035		3,5	10	2,65
47.040		4,0	10	3,15
47.041		4,1	10	3,75
47.042		4,2	10	3,75
47.045		4,5	10	3,85
47.050		5,0	10	4,15
47.051		5,1	10	4,85
47.055		5,5	10	4,85
47.060		6,0	10	5,20
47.065		6,5	10	6,20
47.068		6,8	10	6,90
47.070		7,0	10	6,90
47.080		8,0	10	8,25
47.085		8,5	10	9,65
47.090		9,0	10	10,70
47.100		10,0	10	13,25

METALLBOHRER



**Spiralbohrer DIN 338 HSS
rollgewalzt**

Bestell-Nr.	Ausführung	Ø mm	in Kusto-Tüte	
			VE	€
43.010	DIN 338 HSS	1,0	10	0,80
43.015		1,5	10	0,80
43.020		2,0	10	0,85
43.025		2,5	10	0,95
43.030		3,0	10	0,95
43.032		3,2	10	0,95
43.033		3,3	10	1,10
43.035		3,5	10	1,25
43.040		4,0	10	0,90
43.041		4,1	10	1,05
43.042		4,2	10	1,05
43.045		4,5	10	1,05
43.050		5,0	10	1,05
43.051		5,1	10	1,25
43.052		5,2	10	1,25
43.055		5,5	10	1,25
43.060		6,0	10	1,35
43.065		6,5	10	1,55
43.070		7,0	10	1,90
43.075		7,5	10	2,00
43.080		8,0	10	2,15
43.085		8,5	10	2,35
43.090		9,0	10	2,75
43.095		9,5	10	3,05
43.100		10,0	10	3,15
43.105		10,5	5	3,15
43.110		11,0	5	3,75
43.115		11,5	5	4,05
43.120		12,0	5	4,55
43.125		12,5	5	4,75
43.130		13,0	5	5,00

Mindestabnahme: 1,0 um 0,5 mm steigend bis 10 mm = 10 Stück (1 Tüte)



**Spiralbohrer DIN 338 HSS
rollgewalzt**

Bestell-Nr.	Ausführung	Ø mm	in SB-Tasche	
			VE	€
41.010	DIN 338 HSS	1,0	10	1,00
41.015		1,5	10	1,00
41.020		2,0	10	1,05
41.025		2,5	10	1,05
41.030		3,0	10	1,05
41.031		3,1	10	1,10
41.032		3,2	10	1,10
41.035		3,5	10	1,10
41.040		4,0	10	1,10
41.041		4,1	10	1,35
41.042		4,2	10	1,35
41.045		4,5	10	1,35
41.050		5,0	10	1,30
41.055		5,5	10	1,75
41.060		6,0	10	1,95
41.065		6,5	10	1,90
41.070		7,0	10	2,00
41.080		8,0	10	2,35
41.085		8,5	10	2,75
41.090		9,0	10	3,05
41.100		10,0	10	3,85
41.105		10,5	5	4,15
41.110		11,0	5	4,15
41.120		12,0	5	5,10
41.125		12,5	5	5,40
41.130		13,0	5	5,60

METALLBOHRER



**Spiralbohrer DIN338 HSS
rollgewalzt mit abgesetztem Schaft**

Bestell-Nr.	Ausführung	Ø mm	L mm	SB-verpackt	
				VE	€
34.115	Schaft-Ø 10 mm	11,5	151	1	2,75
34.120		12,0	151	1	5,20
34.125		12,5	151	1	5,60
34.130		13,0	151	1	6,00
34.135		13,5	160	1	6,00
34.140		14,0	160	1	6,40
34.145		14,5	169	1	7,55
34.150		15,0	169	1	7,85
34.160		16,0	178	1	8,75
34.165	Schaft-Ø 13 mm	16,5	184	1	9,65
34.170		17,0	184	1	9,90
34.180		18,0	191	1	11,60
34.190		19,0	198	1	12,75
34.200		20,0	205	1	13,75
34.220		22,0	205	1	15,70
34.240		24,0	205	1	30,90



**Spiralbohrer DIN 340 HSS
rollgewalzt extra lang**

Bestell-Nr.	Ausführung	Ø mm	L mm	in Kusto-Tüte	
				VE	€
40.020	DIN 340 HSS	2,0	85	10	1,00
40.025		2,5	95	10	1,10
40.030		3,0	106	10	1,20
40.032		3,2	112	10	1,60
40.035		3,5	112	10	1,50
40.040		4,0	119	10	1,70
40.042		4,2	119	10	2,35
40.045		4,5	126	10	2,35
40.050		5,0	132	10	2,65
40.055		5,5	139	10	2,90
40.060		6,0	148	10	2,90
40.065		6,5	148	10	3,25
40.070		7,0	156	10	3,35
40.075		7,5	156	10	3,75
40.080		8,0	165	10	4,05
40.085		8,5	165	10	4,45
40.090		9,0	175	10	5,00
40.095		9,5	175	10	5,10
40.100		10,0	175	10	6,10
40.105		10,5	184	10	6,50
40.110		11,0	195	10	7,55
40.120		12,0	205	10	10,10
40.130		13,0	205	10	10,50

Mindestabnahme: 1,0 um 0,5 mm steigend bis 10 mm = 10 Stück (1 Tüte)



**Spiralbohrer HSS
für Akku-Schrauber**

Bestell-Nr.	Ausführung	Ø mm	L mm	VE	€
3380.3	mit Bit-Schaft 1/4"	3	82	10	2,70
3380.4		4	96	10	2,85
3380.5		5	107	10	3,25
3380.6		6	114	10	3,55

METALLBOHRER



Hartmetall-Spiralbohrer DIN 8037 zyl. Schaft
für harte Stähle, Guß, Bronze, Messing usw.

Bestell-Nr.	Ausführung	Ø mm	L mm	VE	€
37.030	DIN 8037	3,0	50	1	9,35
37.040		4,0	56	1	14,25
37.050		5,0	63	1	15,40
37.060		6,0	71	1	17,85
37.080		8,0	80	1	22,05
37.100		10,0	100	1	30,40
37.130		13,0	112	1	44,90

Weitere Größen auf Anfrage. Nur auf stationären Maschinen verwenden!



Spiralbohrer DIN 1897 HSS-G extra kurz
(Automatenbohrer) aus dem Vollen präzisionsgeschliffen
mit Kreuzanschliff

in Kusto-Tüte

Bestell-Nr.	Ausführung	Ø mm	L mm	VE	€
36.032	DIN 1897 HSS-G	3,2	49	10	2,20
36.042		4,2	55	10	2,35
36.052		5,2	62	10	3,15

Mindestabnahme: 10 Stück (1 Tüte)



Karosseriebohrer (Zweispitzbohrer)
doppelseitig, mit Kreuzanschliff

in Kusto-Tüte

Bestell-Nr.	Ausführung	Ø mm	L mm	VE	€
35.031	HSS-G, aus dem Vollen geschliffen	3,1	49	10	2,00
35.032		3,2	49	10	2,10
35.033		3,3	49	10	2,10
35.041		4,1	55	10	2,45
35.042		4,2	55	10	2,45
35.052		5,2	62	10	3,45
39.031	HSS profilgeschliffen	3,1	46	10	1,55
39.032		3,2	49	10	1,55
39.033		3,3	49	10	1,55
39.041		4,1	55	10	1,80
39.042		4,2	55	10	1,80
39.052		5,2	62	10	2,40

Mindestabnahme: 10 Stück (1 Tüte)



Schweißpunktbohrer HSS-Co
aus dem Vollen präzisionsgeschliffen, Zentrumsspitze Form E,
leichtes Zentrieren, Anbohren und absolut runde Bohrungen

in Kusto-Tüte

Bestell-Nr.	Ausführung	Ø mm	L mm	VE	€
1113.6	HSS-Co	6	66	10	6,80
1113.8		8	79	10	9,05

METALLBOHRER



Spiralbohrer DIN 345 HSS mit Morsekegel

Bestell-Nr.	Ausführung	Ø mm	L mm	VE	€
45.120	MK 1	12,0	182	1	10,20
45.140	MK 1	14,0	189	1	10,70
45.145	MK 2	14,5	212	1	12,45
45.150	MK 2	15,0	212	1	12,45
45.155	MK 2	15,5	218	1	13,95
45.160	MK 2	16,0	218	1	13,85
45.165	MK 2	16,5	223	1	14,65
45.170	MK 2	17,0	223	1	14,65
45.175	MK 2	17,5	228	1	14,90
45.180	MK 2	18,0	228	1	15,40
45.185	MK 2	18,5	233	1	16,60
45.190	MK 2	19,0	233	1	16,90
45.200	MK 2	20,0	238	1	18,35
45.205	MK 2	20,5	243	1	22,25
45.210	MK 2	21,0	243	1	22,35
45.220	MK 2	22,0	248	1	23,85
45.225	MK 2	22,5	253	1	24,50
45.230	MK 2	23,0	253	1	24,70
45.240	MK 3	24,0	281	1	26,60
45.250	MK 3	25,0	281	1	29,80
45.260	MK 3	26,0	286	1	32,20
45.270	MK 3	27,0	291	1	34,10
45.280	MK 3	28,0	291	1	35,60
45.300	MK 3	30,0	296	1	39,10
45.310	MK 3	31,0	301	1	45,70
45.320	MK 4	32,0	334	1	52,20



6122.6



0.2512

Fräsbohrer HSS

aus dem Vollen präzisionsgeschliffen, robustes Hochleistungswerkzeug **SB-verpackt**

Bestell-Nr.	Ausführung	Ø mm	L mm	VE	€
6122.6	HSS	6	90	1	7,00
0.2512	HSS-TIN	6	90	1	8,05



Zentrierbohrer DIN 333 HSS aus dem Vollen präzisionsgeschliffen,
Form A, Senkwinkel 60°, Spankammer poliert

Bestell-Nr.	Ausführung	Ø mm	L mm	VE	€
33.010	Schaft-Ø 3,15 mm	1,0	31	10	4,35
33.016	Schaft-Ø 4,0 mm	1,6	35	10	4,65
33.020	Schaft-Ø 5,0 mm	2,0	40	10	4,75
33.025	Schaft-Ø 6,3 mm	2,5	45	10	5,30
33.315	Schaft-Ø 8,0 mm	3,15	50	10	5,90
33.040	Schaft-Ø 10,0 mm	4,0	55	10	10,20
33.050	Schaft-Ø 12,5 mm	5,0	63	10	12,75

SCHALUNGSBOHRER



Schalungsbohrer HSS

Spitzenqualität, Zylinderschaft verjüngt max. 13 mm Ø,
Spiralnute am Ende offen gefräst, für freien Spanaustritt,
bewirkt eine gute Spanabfuhr und klemmt nicht

in SB-Tasche

Bestell-Nr.	Ausführung	Ø mm	L mm	VE	€
39.408	HSS	8	400	5	6,70
39.410		10	400	5	8,65
39.412		12	400	5	10,30
39.414		14	400	6	12,00
39.416		16	400	5	15,90
39.418		18	400	5	18,55
39.420		20	400	5	20,10
39.422		22	400	5	22,05
39.608	HSS	8	600	5	7,20
39.610		10	600	5	8,80
39.612		12	600	5	11,75
39.614		14	600	5	12,70
39.616		16	600	5	16,65
39.618		18	600	5	18,60
39.620		20	600	5	21,10
39.622		22	600	5	25,40



Schalungsbohrer HSS mit SDS-Schaft, gehärtet nach DIN,
Spitzenqualität, Zylinderschaft verjüngt, mit Schraubverbindung,
Spezialausführung, bewirkt eine gute Spanabfuhr und klemmt nicht

in SB-Tasche

Bestell-Nr.	Ausführung	Ø mm	L mm	VE	€
36.412	HSS mit SDS-Schaft	12	400	1	15,50
36.416		16	400	1	26,00
36.420		20	400	1	37,20
36.422		22	400	1	43,60



Installations-Bohrer HSS

Spitzenqualität, mit 6-kt.-Spannschaft SW 12 mm

in SB-Tasche

Bestell-Nr.	Ausführung	Ø mm	L mm	VE	€
37.425	für 1/2"-Rohre	25	400	1	33,30
37.429	für 3/4"-Rohre	30	400	1	38,80



HSS-Spiralbohrer-Satz in Gesamtlänge 400 mm

die preiswerteste Alternative, wenn überlange Spiralbohrer zum Einsatz kommen
sollen. Schäfte können auf die gewünschten Längenmaße gekürzt werden.
Sicherheits-Schraubverbindung von Schaft und Bohrer

in SB-Tasche

Bestell-Nr.	Ausführung	VE	€
39.403	3-tlg., 8-10-12 x 400 mm	5	19,60

BOHRER-SÄTZE



Kombi-Bohrer-Satz

HM-Steinbohrer 5-6-8 mm
HSS-Spiralbohrer 5-6-8 mm
Holzspiralbohrer 5-6-8 mm

in SB-Box

Bestell-Nr.	Ausführung	VE	€
321.90	9-tlg.	5	8,75



329.08



361.07

Spiralbohrer-Satz HSS

in SB-Box

Bestell-Nr.	Ausführung	VE	€
329.08	6-tlg., 2-8 mm, 1 mm steigend	5	5,05
361.07	13-tlg., 2-8 mm, 0,5 mm steigend	5	8,40



Spiralbohrer-Lagerkasten

aus stabilem Stahlblech, Ku-Einsatz mit 20 Fächern,
Facheinteilung mit Inhaltsangabe auf dem Deckel.

170 HSS-Spiralbohrer

1,0-8,0 mm je 10 Stück 0,5 mm steigend, 8,5-10,0 mm je 5 Stück 0,5 mm steigend

Bestell-Nr.	Ausführung	L mm	B mm	H mm	VE	€
882.00	komplett bestückt	335	230	50	1	82,30
883.00	Kasten leer, 1500 gr.	335	230	50	1	22,45

SPIRALBOHRER-SÄTZE

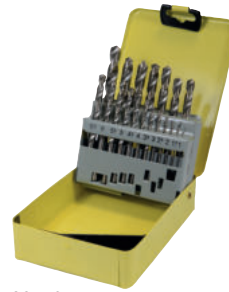

361.19

Spiralbohrer-Satz HSS-G

Topqualität, profilgeschliffen

in Stahlblechkassette

Bestell-Nr.	Ausführung	VE	€
361.19	19-tlg., 1-10 mm, 0,5 mm steigend	1	14,90
361.25	25-tlg., 1-13 mm, 0,5 mm steigend	1	29,40



361.02

Spiralbohrer-Satz HSS

in Stahlblechkassette

Bestell-Nr.	Ausführung	VE	€
361.02	19-tlg., 1-10 mm, 0,5 mm steigend	1	13,45
361.03	24-tlg., 1-10,5 mm, 0,5 mm steigend, + Kernlochbohrer 3,3/4,2/6,8/10,2 mm	1	32,80
361.04	25-tlg., 1-13 mm, 0,5 mm steigend	1	25,40



361.06

Spiralbohrer-Satz HSS-G

Profiqualität, aus dem Vollen präzisionsgeschliffen, höchste Präzision

in Stahlblechkassette

Bestell-Nr.	Ausführung	VE	€
361.05	50-tlg., 1-5,9 mm, 0,1 mm steigend	1	70,40
361.06	41-tlg., 6-10 mm, 0,1 mm steigend	1	201,00



9619.0

Spiralbohrer-Satz HSS-G TIN

aus dem Vollen präzisionsgeschliffen, TIN-beschichtet

in Kusto Rose Box

Bestell-Nr.	Ausführung	VE	€
9619.0	19-tlg., 1-10 mm, 0,5 mm steigend	1	27,40
9625.0	25-tlg., 1-13 mm, 0,5 mm steigend	1	47,00



9439.0

Spiralbohrer-Satz HSS-G, blank

aus dem Vollen Präzisionsgeschliffen

in Kusto Rose Box

Bestell-Nr.	Ausführung	VE	€
9439.0	19-tlg., 1-10 mm, 0,5 mm steigend	1	25,40
9425.0	25-tlg., 1-13 mm, 0,5 mm steigend	1	47,00

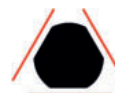

Stufen - Spiralbohrer-Satz HSS-G, blank

aus dem Vollen Präzisionsgeschliffen, mit Kreuzanschliff, ab Ø 3,0 mm mit 3-kant-Schaft. Spezielle, innovative Schneidengeometrie für präzises Anbohren ohne Verlaufen, einen schnellen Bohrfortschritt, kreisrunde Bohrungen und für eine erhöhte Standzeit.

in Kusto Rose Box

Bestell-Nr.	Ausführung	VE	€
9719.0	19-tlg., 1-10 mm, 0,5 mm steigend	1	78,40
9725.0	25-tlg., 1-13 mm, 0,5 mm steigend	1	150,00



9539.0

Spiralbohrer-Satz HSS-E Co

aus dem Vollen präzisionsgeschliffen, Cobalt legiert, gold-finish, Kreuzanschliff ab 3 mm

in Kusto Rose Box

Bestell-Nr.	Ausführung	VE	€
9539.0	19-tlg., 1-10 mm, 0,5 steigend	1	49,00
9525.0	25-tlg., 1-13 mm, 0,5 steigend	1	102,00



361.20

Spiralbohrer-Kassette leer

Stahlblech

Bestell-Nr.	Ausführung	Gr	VE	€
361.20	für 19 Bohrer, 1-10 mm, 0,5 mm steigend	2	1	11,00
361.40	für 25 Bohrer, 1-13 mm, 0,5 mm steigend	4	1	15,00
361.50	für 50 Bohrer, 1-5,9 mm, 0,1 mm steigend	5	1	13,85
361.60	für 41 Bohrer, 6-10 mm, 0,1 mm steigend	6	1	29,00

HOLZBOHRER



Kombi-Schlangenbohrer Form Lewis, Profi-Qualität,
Zentrierschnecke und Vorschneider

SB-verpackt

Bestell-Nr.	Ausführung	Ø mm	L mm	VE	€
051.06	mit 6-kt.-Schaft	6	230	1	7,00
051.07		7	230	1	7,30
051.08		8	230	1	7,70
051.10		10	230	1	8,30
051.12		12	230	1	9,50
051.14		14	230	1	12,10
051.16		16	230	1	13,20
051.18		18	230	1	14,00
051.20		20	230	1	16,70
051.22		22	230	1	19,50
051.24		24	230	1	24,50
051.26		26	230	1	27,20
051.30		30	230	1	35,10
060.06	mit 6-kt.-Schaft	6	320	1	9,35
060.07		7	320	1	9,55
060.08		8	320	1	9,90
060.09		9	320	1	10,30
060.10		10	320	1	10,60
060.12		12	320	1	12,65
060.14		14	320	1	13,75
060.16		16	320	1	16,60
060.18		18	320	1	19,05
060.20		20	320	1	20,50
060.22		22	320	1	24,45
060.24		24	320	1	29,10
060.30		30	320	1	46,20
053.07	mit 6-kt.-Schaft	7	460	1	12,00
053.08		8	460	1	12,40
053.10		10	460	1	13,40
053.12		12	460	1	16,80
053.14		14	460	1	18,70
053.16		16	460	1	22,00
053.18		18	460	1	26,00
053.20		20	460	1	28,50
053.22		22	460	1	34,80
053.24		24	460	1	41,80
053.26		26	460	1	48,50
053.30		30	460	1	66,00
068.12	mit 6-kt.-Schaft	12	600	1	28,70
068.14		14	600	1	33,00
068.16		16	600	1	38,10
068.18		18	600	1	43,50
068.20		20	600	1	54,10
068.22		22	600	1	60,40



HSS-Holzspiralbohrer

Präzisions-Sonderschliff, aus dem Vollen geschliffen. Zum Bohren von Weichholz, Spanplatten, Hartfaserplatten und beschichtete Hölzer bis zu den härtesten Hölzern wie z.B. Bangkirai etc.

in SB-Tasche

Bestell-Nr.	Ausführung	Ø mm	L mm	VE	€
502.05	HSS, blank	5	86	5	4,55
502.06	hitzebeständig	6	93	5	5,70
502.08	bis 600°C	8	117	5	9,05
502.10		10	133	5	13,85
502.12		12	151	5	19,60



Holzspiralbohrer überlang, DIN 7487 CV-Stahl
mit Zentrierspitze und Vorschneidern

SB-verpackt

Bestell-Nr.	Ausführung	Ø mm	L mm	VE	€
625.06	Schaft-Ø 6 mm	6	250	5	6,70
625.08	Schaft-Ø 8 mm	8	250	5	7,85
625.10	Schaft-Ø 10 mm	10	250	5	8,95
625.12	Schaft-Ø 10 mm	12	250	5	10,00
625.14	Schaft-Ø 10 mm	14	250	5	13,65
625.16	Schaft-Ø 10 mm	16	250	5	19,05

HOLZBOHRER



Holzspiralbohrer DIN 7487 CV-Stahl
mit Zentrierspitze und Vorschneidern,
Schaft zylindrisch ab 11 mm Ø abgesetzt

SB-verpackt

Bestell-Nr.	Ausführung	Ø mm	L mm	VE	€
500.03	DIN 7487	3	61	10	1,55
500.04		4	75	10	1,60
500.05		5	86	10	1,80
500.06		6	97	10	1,95
500.07		7	109	10	2,00
500.08		8	117	10	2,05
500.09		9	125	10	2,15
500.10		10	133	10	2,70
500.11		11	142	10	4,05
500.12		12	151	10	4,35
500.13		13	151	5	4,90
500.14		14	151	5	5,20
500.15		15	151	5	5,70
500.16		16	151	5	6,70
500.18		18	180	5	12,20
500.20		20	200	5	14,90



500.00



500.01

Holzspiralbohrer-Satz

in SB-Box

Bestell-Nr.	Ausführung	VE	€
500.00	5-tlg., 4-5-6-8-10 mm	5	10,30
500.01	8-tlg., 3-4-5-6-7-8-9-10 mm	5	15,50



Holzspiralbohrer

für Akku-Schrauber

Bestell-Nr.	Ausführung	Ø mm	L mm	VE	€
5020.3	mit Bitschaft 1/4"	3	79	10	3,55
5020.4		4	93	10	3,75
5020.5		5	103	10	3,95
5020.6		6	111	10	4,15
5020.8		8	135	1	4,90



Bohrer-Verlängerung

für Schaft-Ø 8 oder 10 mm

SB-verpackt

Bestell-Nr.	Ausführung	VE	€
3099.1	8x150 mm	1	20,60
3099.2	8x250 mm	1	22,55
3099.3	10x150 mm	1	22,05
3099.4	10x250 mm	1	24,60

HOLZBOHRER



Maschinen-Universalbohrer Stubai-Profi-Qualität
mit Zentrierspitze, 2 Vorschneidern, und 2 Hauptschneidern, zyl. Schaft **SB-verpackt**

Bestell-Nr.	Ausführung	Ø mm	L mm	VE	€
061.10	Schaft 6x30 mm	10	90	6	19,35
061.12	Schaft 6x30 mm	12	90	6	21,00
061.15	Schaft 6x30 mm	15	90	6	23,05
061.16	Schaft 6x30 mm	16	90	6	23,35
061.18	Schaft 8x30 mm	18	90	6	25,10
061.20	Schaft 8x30 mm	20	90	6	26,50
061.22	Schaft 10x30 mm	22	90	6	28,40
061.24	Schaft 10x30 mm	24	90	6	29,50
061.25	Schaft 10x30 mm	25	90	6	29,40
061.26	Schaft 10x30 mm	26	90	6	31,00
061.28	Schaft 10x30 mm	28	90	6	33,30
061.30	Schaft 10x30 mm	30	90	6	34,10
061.32	Schaft 10x30 mm	32	95	6	37,50
061.35	Schaft 10x30 mm	35	95	6	42,90
061.40	Schaft 10x30 mm	40	95	6	48,10
061.45	Schaft 10x30 mm	45	100	6	56,00
061.50	Schaft 10x30 mm	50	100	6	66,00



Forstnerbohrer
mit Zentrierspitze, 2 gezahnten Hauptschneidern und Umfangschneidern.
Schneller Bohrfortschritt, hohe Standzeit. Zum Bohren in Weichholz. **SB-verpackt**

Bestell-Nr.	Ausführung	Ø mm	L mm	VE	€
067.10	Schaft 8x30 mm	10	90	5	6,00
067.15	Schaft 8x30 mm	15	90	5	7,20
067.18	Schaft 8x30 mm	18	90	5	8,55
067.20	Schaft 8x30 mm	20	90	5	9,15
067.22	Schaft 8x30 mm	22	90	5	9,65
067.25	Schaft 8x30 mm	25	90	5	10,60
067.26	Schaft 8x30 mm	26	90	5	10,80
067.28	Schaft 8x30 mm	28	90	5	12,00
067.30	Schaft 8x30 mm	30	90	5	12,55
067.35	Schaft 10x30 mm	35	90	5	14,45
067.40	Schaft 10x30 mm	40	90	5	17,95



Hartmetall-Maschinenbohrer
für Holz, Spanplatten, Kunststoffe, mit zyl. Schaft 10 mm **SB-verpackt**

Bestell-Nr.	Ausführung	Ø mm	L mm	VE	€
064.15	Schaft 8 mm	15	90	1	29,30
064.25	Schaft 8 mm	25	90	1	48,40
064.30	Schaft 8 mm	30	90	1	56,80
064.35	Schaft 10 mm	35	90	1	65,70
064.40	Schaft 10 mm	40	90	1	75,20

HOLZBOHRER



Maschinen-Universalbohrer-Satz 5-tlg. im Holzkasten

Bestell-Nr.	Ausführung	VE	€
061.05	15-20-25-30-35 mm	1	22,45



Forstnerbohrer-Satz 5-tlg. im Holzkasten

Bestell-Nr.	Ausführung	VE	€
067.09	15-20-25-30-35 mm	1	24,15



Hartmetall-Maschinen-Bohrer-Satz 5-tlg. im Holzkasten

Bestell-Nr.	Ausführung	VE	€
064.05	15-20-25-30-35 mm	1	85,80

HOLZBOHRER



Maschinen-Universalbohrer BORMAX

bohrt wesentlich schneller und leichter als andere Bohrer. Für Hartholz, Spanplatten, MDF-Platten und beschichtete Platten geeignet. Hat eine erheblich höhere Standzeit als andere Forstner- oder Kunstbohrer. Optimal bei stationärem Einsatz.

Ab Durchmesser 58 mm mit auswechselbarer Zentrierspitze **SB-verpackt**

Bestell-Nr.	Ausführung	Ø mm	L mm	VE	€
078.15	mit Sechskantschaft	15	90	1	28,40
078.20		20	90	1	30,70
078.25		25	90	1	35,50
078.30		30	90	1	41,10
078.35		35	90	1	49,90
078.40		40	90	1	57,80
078.58	für Leuchten	58	155	1	159,00
078.68	für Steckdosen	68	160	1	198,00



Maschinen-Universalbohrer-Satz Bormax 5-tlg. **im Holzkasten**

Bestell-Nr.	Ausführung	VE	€
078.05	15-20-25-30-35 mm	1	166,00



Zapfenfräser (Scheibenschneider) **SB-verpackt**

Bestell-Nr.	Ausführung	Ø mm	L mm	VE	€
066.10	Schaft 10x30 mm	10	100	1	90,00
066.15	Schaft 10x30 mm	15	110	1	95,70
066.20	Schaft 13x30 mm	20	120	1	105,00
066.25	Schaft 13x30 mm	25	120	1	123,00
066.30	Schaft 13x30 mm	30	132	1	130,00
066.35	Schaft 13x30 mm	35	132	1	147,00
066.40	Schaft 16x30 mm	40	138	1	169,00

FRÄSER



0-2530



0-2531



0-2532

Profil-Raspeln

für Holz, mit 6 mm-Schaft, aus Werkzeugstahl, grobe Zahnung **SB-verpackt**

Bestell-Nr.	Ausführung	Ø mm	L mm	VE	€
0-2530	Zylinder-Form	16	30	5	7,45
0-2531	Rund-Form	12-16	30	5	7,35
0-2532	Kegel-Form	7-15	35	5	7,45



Nagelbohrer DIN 6445

Bestell-Nr.	Ausführung	Ø mm	L mm	VE	€
055.02	mit Knotenring	2	110	25	3,05
055.03		3	125	25	3,05
055.04		4	140	25	3,65
055.05		5	140	25	4,45
055.06		6	160	25	6,40

DÜBEL



Holzdübel

aus bestem, trockenem Buchenholz

SB-verpackt

Bestell-Nr.	Ausführung	Ø mm	L mm	St/Pac	VE	€
0-2905	geriffelt	6	30	200	5	7,35
0-2906	geriffelt	6	30	50	5	4,25
0-2907	geriffelt	8	40	150	5	7,95
0-2908	geriffelt	8	40	40	5	4,35
0-2909	geriffelt	10	40	120	5	9,35
0-2910	geriffelt	10	40	30	5	4,35



Dübel-Fix

zum markieren der Dübellöcher

4 Stück auf SB-Karte

Bestell-Nr.	Ausführung	Ø mm	VE	€
0-2911	mit Zentrierspitze	6	5	4,25
0-2912		8	5	4,75
0-2913		10	5	5,20



Tiefenstop-Satz

für Holz- und Metallspiralbohrer

SB-verpackt

Bestell-Nr.	Ausführung	VE	€
0-2751	3-tlg., 6 - 8 - 10 mm	5	8,45



Dübelprofi

für Eckverbindungen, Flächenverbindungen, 45°- oder stumpfe Verbindungen.

Mit Parallelanschlag, Abtaster und Winkelskala

SB-verpackt

Bestell-Nr.	Ausführung	VE	€
7580-0	mit Bohrschablone für Bohrer-Ø 3-12 mm	1	28,40



Universalhandgriff

zur Aufnahme von Senkwerkzeugen, Aufnahme 8 mm, mit Feststellschraube

Bestell-Nr.	Ausführung	L mm	VE	€
2148.0	2-K-Griff + Metall-Hülse	120	1	15,60

BOHRER / SENKER



Holzspiralbohrer

mit 90° Aufstecksenker, Tiefenstellring und Stiftschlüssel.
Ideal für Terrassenplattenschrauben usw., UpM 500-1000

SB-verpackt

Bestell-Nr.	Ausführung	Ø mm	L mm	VE	€
5131.4	CV-Stahl	4	75	1	10,60
5131.6		6	97	1	11,20



Holzspiralbohrer

komplett mit Aufsteckversenker und Stiftschlüssel, UpM 500-1000

SB-verpackt

Bestell-Nr.	Ausführung	Ø mm	L mm	VE	€
0.2744	WS-Stahl	4	70	5	5,90
0.2746		6	90	5	6,40
0.2748		8	115	5	8,25



Holzspiralbohrer-Satz

komplett mit Aufsteckversenker und Stiftschlüssel
UpM 500-1000

im Holzkasten

Bestell-Nr.	Ausführung	Ø mm	VE	€
0.2700	Satz mit Stiftschlüssel	3, 4, 5, 6	1	36,40



Aufsteckversenker für Spiralbohrer

90°, 5-schneidig, aus HSS-Stahl, mit Druckschraube und Stiftschlüssel
UpM 500-1000

SB-verpackt

Bestell-Nr.	Ausführung	VE	€
412.03	für 3 mm Bohrer, Außen-Ø 16 mm	1	7,20
412.04	für 4 mm Bohrer, Außen-Ø 16 mm	1	7,20
412.05	für 5 mm Bohrer, Außen-Ø 16 mm	1	7,20
412.06	für 6 mm Bohrer, Außen-Ø 16 mm	1	7,20
412.08	für 8 mm Bohrer, Außen-Ø 20 mm	1	9,65
412.10	für 10 mm Bohrer, Außen-Ø 20 mm	1	9,65



Senker für Holzbearbeitung

90°, 5-schneidig, aus CV-Stahl, UpM 500-1000

SB-verpackt

Bestell-Nr.	Ausführung	Ø mm	L mm	VE	€
057.08	Schaft 6 mm	8	37	1	6,00
057.12	Schaft 8 mm	12	40	1	6,20
057.16	Schaft 8 mm	16	43	1	6,60

SENKER



Handsenker 90°

mit Kusto-Heft und Loch, 5-schneidig, für Holzbearbeitung

Bestell-Nr.	Ausführung	Ø mm	L mm	VE	€
76.850	aus bestem Werkzeugstahl	12	150	10	9,45



Handsenker 90° aus HSS

3-schneidig, mit Kusto-Heft, für Metallbearbeitung

Bestell-Nr.	Ausführung	Ø mm	L mm	VE	€
76.812	HSS	12	120	5	16,60
76.816		16	130	5	21,60
76.820		20	140	5	28,90



Flachsenker DIN 373 HSS

mit Zylinderschaft und festem Führungszapfen, rechtsschneidend, Gütegrad mittel für Durchgangsloch

SB-verpackt

Bestell-Nr.	Ausführung	Ø mm	L mm	VE	€
202.03	Zapfen-Ø 3,4 mm	6	71	1	16,30
202.04	Zapfen-Ø 4,5 mm	8	71	1	16,60
202.05	Zapfen-Ø 5,5 mm	10	80	1	17,00
202.06	Zapfen-Ø 6,6 mm	11	80	1	19,05
202.08	Zapfen-Ø 9,0 mm	15	100	1	26,50
202.10	Zapfen-Ø 11,0 mm	18	100	1	32,30



Flachsenker-Satz DIN 373 HSS

mit Zylinderschaft und festem Führungszapfen, rechtsschneidend, Gütegrad mittel für Durchgangsloch

in Kusto-Kassette

Bestell-Nr.	Ausführung	VE	€
202.60	je 1 St. 6, 8, 10, 11, 15, 18 mm	1	117,00

SENKER



Querlochsenker HSS-E/CBN-geschliffen

1-schneidig 90° mit zylindrischem Schaft

SB-verpackt

Bestell-Nr.	Ausführung	Ø mm	L mm	VE	€
167.01	Kopf-Ø 10 mm, Schaft 6 mm	2-5	45	1	13,70
167.02	Kopf-Ø 14 mm, Schaft 8 mm	5-10	48	1	17,55
167.03	Kopf-Ø 21 mm, Schaft 10 mm	10-15	65	1	29,40
167.04	Kopf-Ø 28 mm, Schaft 12 mm	15-20	85	1	50,50



Querlochsenker-Satz HSS-E/CBN-geschliffen

1-schneidig 90° mit zylindrischem Schaft

in Kusto-Kassette

Bestell-Nr.	Ausführung	VE	€
2310.0	je 1 Stck. 2-5 / 5-10 / 10-15 / 15-20	1	115,00



Kegelsenker HSS/CBN-geschliffen

DIN 335, 3-schneidig 90° mit zylindrischem Schaft, axial und radial hinterschliffen, Form C, Spitzenfabrikat

SB-verpackt

Bestell-Nr.	Ausführung	Ø mm	L mm	VE	€
035.06	Schaft 5 mm	6,3	45	1	9,80
035.08	Schaft 6 mm	8,3	50	1	10,75
035.10	Schaft 6 mm	10,0	50	1	11,70
035.09	Schaft 6 mm	10,4	50	1	11,75
035.11	Schaft 8 mm	11,5	50	1	12,20
035.12	Schaft 8 mm	12,4	56	1	12,65
035.15	Schaft 10 mm	15,0	56	1	15,90
035.16	Schaft 10 mm	16,5	60	1	16,60
035.19	Schaft 10 mm	19,0	60	1	19,05
035.20	Schaft 10 mm	20,5	63	1	21,55
035.23	Schaft 10 mm	23,0	66	1	25,50
035.25	Schaft 10 mm	25,0	67	1	27,10
035.30	Schaft 12 mm	31,0	71	1	33,60



Kegelsenker-Satz HSS/CBN-geschliffen

DIN 335, 3-schneidig 90° mit zylindrischem Schaft, axial und radial hinterschliffen, Form C, Spitzenfabrikat

in Kusto-Kassette

Bestell-Nr.	Ausführung	VE	€
1021.5	je 1 St. 6,3-8,3-10,4-12,4-16,5-20,5 mm	1	94,00

SENKER



Kegeisenker HSS

DIN 335, 3-schneidig 90° mit zyl. Schaft, preisgünstige Ausführung/Werksnorm

SB-verpackt

Bestell-Nr.	Ausführung	Ø mm	L mm	VE	€
036.08	Schaft 6 mm	8	50	1	8,15
036.10	Schaft 6 mm	10	50	1	9,65
036.12	Schaft 8 mm	12	55	1	11,20
036.16	Schaft 10 mm	16	60	1	13,95
036.20	Schaft 10 mm	20	63	1	20,10
036.25	Schaft 10 mm	25	67	1	25,60



Kegeisenker HSS-E Co5

DIN 335, 3-schneidig 90° mit zyl. Schaft, CBN-geschliffen für VA-Stähle

SB-verpackt

Bestell-Nr.	Ausführung	Ø mm	L mm	VE	€
038.63	Schaft 5,0 mm	6,3	45	1	13,65
038.83	Schaft 6,0 mm	8,3	50	1	16,00
038.10	Schaft 6,0 mm	10,4	50	1	17,55
038.12	Schaft 8,0 mm	12,4	56	1	21,50
038.16	Schaft 8,0 mm	16,5	60	1	21,50
038.20	Schaft 10,0 mm	20,5	63	1	29,40
038.25	Schaft 10,0 mm	25,0	67	1	38,20
038.30	Schaft 12,0 mm	31,0	71	1	52,40



Kegeisenker-Bit HSS

DIN 335, 3-schneidig 90° axial und radial hinterschliften, mit 1/4"-Bit-Schaft nach DIN 3126

Bestell-Nr.	Ausführung	Ø mm	L mm	VE	€
825.08	1/4"-Bit-Schaft	8,3	31	1	12,70
825.10		10,4	34	1	14,10
825.12		12,4	35	1	15,40
825.16		16,5	40	1	19,60
825.20		20,5	41	1	23,55

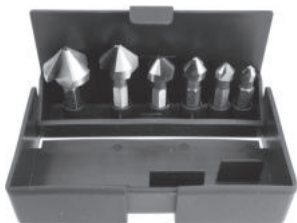

Kegeisenker-Bit-Satz

DIN 335, 3-schneidig 90° axial und radial hinterschliften, mit 1/4"-Bit-Schaft nach DIN 3126

in Kusto-Box

Bestell-Nr.	Ausführung	VE	€
825.07	je 1 St. 6,3-8,3-10,4-12,4-16,5-20,5 mm	1	86,40

STUFENBOHRER



0-2534



0-2535



0-2537

Profilfräser

für Metall, mit 6 mm-Schaft, aus Werkzeugstahl, feine Zahnung

SB-verpackt

Bestell-Nr.	Ausführung	Ø mm	L mm	VE	€
0-2534	Zylinder-Form	12	30	5	7,95
0-2535	Kegel-Form	7-17	35	5	7,95
0-2537	Rund-Form	12	35	5	7,95



Lochfräser

zum Erweitern von Löchern 6-24 mm, in weichen Metallen, mit 8 mm-Schaft

SB-verpackt

Bestell-Nr.	Ausführung	VE	€
0-2523	CV-Stahl	6	22,25



Frässtifte-Satz Hartmetall

je 1 Frässtift Ø 6 mm und Ø 12 mm in den Formen: Zylinder mit Stirnverzahnung (ZYA), Walzenrund (WRC), Spitzbogen (SPG), Rundbogen (RBF) und Kugel (KUD)

Bestell-Nr.	Ausführung	VE	€
116.00	mit Kreuzverzahnung	1	190,00

STUFENBOHRER



Stufenbohrer HSS-CBN-geschliffen

zum gratfreien Bohren für Material bis 5 mm Stärke
Schaft zyl. max. 10 mm, Spiralgenutet mit Kreuzanschliff

SB-verpackt

Bestell-Nr.	Ausführung	Gr	Ø mm	VE	€
342.00	9 Stufen um 1 mm steigend	0	4-12	1	33,30
342.01	9 Stufen um 2 mm steigend	1	4-20	1	44,70
342.02	14 Stufen um 2 mm steigend	2	4-30	1	71,10
342.03	12 Stufen Pg 7 - Pg 29 + 6-37 mm	9	6-37	1	103,00
342.04	11 Stufen für Kabelverschraubungen	17	6,5-40,5	1	105,00



Stufenbohrer-Satz HSS-CBN-geschliffen

zum gratfreien Bohren für Material bis 5 mm Stärke
Schaft zyl. max. 10 mm, Spiralgenutet mit Kreuzanschliff

in Kusto-Kassette

Bestell-Nr.	Ausführung	VE	€
1010.2	Gr 0/1/2 Bohr-Ø 4-30 mm	1	137,00



Stufenbohrer HSS-E Co5

zum gratfreien Bohren für Material bis 5 mm Stärke
Schaft zyl. max. 10 mm, Spiralgenutet mit Kreuzanschliff,
ideal bei hochchromlegierten, rostfreien Stählen

SB-verpackt

Bestell-Nr.	Ausführung	Gr	Ø mm	VE	€
345.01	9 Stufen um 2 mm steigend	1	4-20	1	45,70
345.02	14 Stufen um 2 mm steigend	2	4-30	1	80,90



Stufenbohrer ULTIMATECUT Flowstep® RUNaTEC

mit spezieller Stufenbohrspitze zum leichteren, kräfteschonenden und schnelleren Anbohren in verschiedenste Materialien. Dadurch universell einsetzbar.

Deutlich längere Standzeit gegenüber anderen Stufenbohrern.

Mit 3-Flächenschaft für optimale Kraftübertragung.

Für Montagearbeiten in der Blechbearbeitung, bohren von Löchern in Schaltschränken und auch für Plexiglas oder Holzarbeiten geeignet.

Bestell-Nr.	Ausführung	Gr	Ø mm	VE	€
347.00	8 Stufen um 1 mm steigend	0	5-12	1	54,90
347.01	8 Stufen um 2 mm steigend	1	6-20	1	75,90
347.02	12 Stufen um 2 mm steigend	2	8-30	1	129,00

BLECHSCHÄLBOHRER



Blechsälbohrer HSS

zum gratfreien Bohren und Aufreiben, mit Kreuzanschliff
Für Stahl, Guß, Bunt- und Leichtmetalle

SB-verpackt

Bestell-Nr.	Ausführung	Gr	Ø mm	VE	€
343.01	CBN-geschliffen	1	3-14	1	15,10
343.02		2	5-20	1	22,45
343.03		3	16-30,5	1	40,50
343.04		4	24-40	1	81,00
343.07		7	5-25,4	1	40,60
343.08		8	5-31	1	51,60



Blechsälbohrer-Satz HSS

zum gratfreien Bohren und Aufreiben, mit Kreuzanschliff
Für Stahl, Guß, Bunt- und Leichtmetalle

in Kusto-Kassette

Bestell-Nr.	Ausführung	VE	€
1009.0	je 1 St. Gr. 1, 2, 3 und Schneidspray	1	94,00

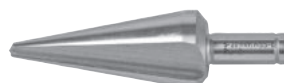

Blechsälbohrer HSS-E Co5

zum gratfreien Bohren für Material bis 5 mm Stärke
Schaft zyl. max. 10 mm, Spiralgenutet mit Kreuzanschliff,
ideal bei hochchromlegierten, rostfreien Stählen

SB-verpackt

Bestell-Nr.	Ausführung	Gr	Ø mm	VE	€
346.01	cobaltlegiert	1	3-14	1	18,85
346.02		2	5-20	1	30,30



GEWINDESCHNEIDWERKZEUGE FÜR INDUSTRIE UND HANDWERK

M = metrisches Gewinde
 MF = metrisches Feingewinde
 G = R = Rohr- oder Gasgewinde
 Windeisen und Werkzeugnarren finden Sie auf Seite 382



M

Präz.-Handgewindebohrer-Satz HSS-G DIN 352
 metrisches Gewinde, geschliffen und Flanken hinterschliften
 3-tlg. (Vor-, Mittel- und Nachschneider)

im Kusto-Kästchen

Bestell-Nr.	Ausführung	VE	€
602.02	M 2 x 0,4	1	19,80
602.25	M 2,5 x 0,45	1	19,80
602.03	M 3 x 0,5	1	10,05
602.04	M 4 x 0,7	1	10,05
602.05	M 5 x 0,8	1	11,50
602.06	M 6 x 1,0	1	11,50
602.07	M 7 x 1,0	1	18,35
602.08	M 8 x 1,25	1	16,50
602.10	M 10 x 1,5	1	20,50
602.12	M 12 x 1,75	1	27,50
602.14	M 14 x 2,0	1	30,00
602.16	M 16 x 2,0	1	38,90
602.18	M 18 x 2,5	1	53,30
602.20	M 20 x 2,5	1	60,00
602.24	M 24 x 3,0	1	94,80



V = Vorschneider, 6 - 8 Gang Ansnchnitt

M = Mittelschneider, 4 - 5 Gang Ansnchnitt

N = Nachschneider, 2 - 3 Gang Ansnchnitt

M

Handgewindebohrer HSS-G/lose
 metrisches Gewinde

Bestell-Nr.	Ausführung	Ø mm	VE	€
6203.2	Mittelschneider	M 3	10	3,75
6203.3	Nachschneider	M 3	10	3,75
6204.1	Vorschneider	M 4	10	3,75
6204.2	Mittelschneider	M 4	10	3,75
6204.3	Nachschneider	M 4	10	3,75
6205.1	Vorschneider	M 5	10	4,20
6205.2	Mittelschneider	M 5	10	4,20
6205.3	Nachschneider	M 5	10	4,20
6206.1	Vorschneider	M 6	10	4,20
6206.2	Mittelschneider	M 6	10	4,20
6206.3	Nachschneider	M 6	10	4,20
6208.2	Mittelschneider	M 8	10	5,90
6208.3	Nachschneider	M 8	10	5,90
6210.3	Nachschneider	M 10	5	7,55
6212.3	Nachschneider	M 12	5	9,55
6216.3	Nachschneider	M 16	2	13,35

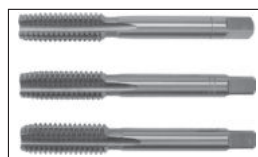

M

Handgewindebohrer-Satz HSS-E DIN 352
 metrisches Gewinde, geschliffen und Flanken hinterschliften
 3-tlg. (Vor-, Mittel- und Nachschneider)

im Kusto-Kästchen

Bestell-Nr.	Ausführung	VE	€
576.03	M 3 x 0,5	1	19,60
576.04	M 4 x 0,7	1	19,80
576.05	M 5 x 0,8	1	20,65
576.06	M 6 x 1,0	1	20,65
576.08	M 8 x 1,25	1	28,10



G

Präz.-Handgewindebohrer-Satz HSS-G DIN 353
 Rohrgewinde, geschliffen und hinterschliften

im Kusto-Kästchen

Bestell-Nr.	Ausführung	VE	€
54.018	G 1/8" x 28	1	16,55
54.014	G 1/4" x 19	1	18,55
54.038	G 3/8" x 19	1	26,80
54.012	G 1/2" x 14	1	40,50
54.034	G 3/4" x 14	1	54,20
54.010	G 1" x 11	1	91,10



N = Nachschneider, 2 - 3 Gang Ansnchnitt

G

Handgewindebohrer HSS-G/lose
 Rohrgewinde

Bestell-Nr.	Ausführung	VE	€
5414.2	Nachschneider, G 1/4"	1	9,60
5438.2	Nachschneider, G 3/8"	1	13,70
5412.2	Nachschneider, G 1/2"	1	20,50



MF

Präz.-Handgewindebohrer-Satz HSS-G DIN 2181
 metrisches Feingewinde, geschliffen und Flanken hinterschliften
 2-tlg. (Vor- und Nachschneider)

im Kusto-Kästchen

Bestell-Nr.	Ausführung	VE	€
2.0675	M 6 x 0,75	1	18,00
2.0081	M 8 x 1,0	1	18,00
2.0101	M 10 x 1,0	1	18,00
2.1025	M 10 x 1,25	1	20,10
2.1212	M 12 x 1,25	1	26,10
2.1215	M 12 x 1,5	1	23,65
2.1412	M 14 x 1,25	1	29,70
2.1515	M 14 x 1,5	1	25,90
2.1615	M 16 x 1,5	1	31,30
2.1815	M 18 x 1,5	1	36,40



M

Einschnitt-Gewindebohrer HSS-E DIN 352
(kurze Maschinengewindebohrer)
geschliffenes Gewinde, Flanken hinterschleifen, mit Schälanschnitt

Bestell-Nr.	Ausführung	L mm	VE	€
604.03	M 3 x 0,5	40	10	6,30
604.04	M 4 x 0,7	45	10	6,30
604.05	M 5 x 0,8	48	10	7,10
604.06	M 6 x 1,0	50	10	7,10
604.08	M 8 x 1,25	56	10	9,35
604.10	M 10 x 1,5	70	10	12,55
604.12	M 12 x 1,75	75	10	16,70



M

Präz.-Maschinengewindebohrer HSS-E DIN 371
Form B, geschliffenes Gewinde, Flanken hinterschleifen,
verstärkter Schaft und Schälanschnitt

Bestell-Nr.	Ausführung	L mm	VE	€
375.02	M 2	45	10	16,90
375.25	M 2,5	45	10	16,90
375.03	M 3	56	10	9,30
375.04	M 4	63	10	9,40
375.05	M 5	70	10	10,70
375.06	M 6	80	10	10,80
375.08	M 8	90	10	14,05
375.10	M 10	100	10	18,55



M

Präz.-Maschinengewindebohrer HSS-E DIN 371
Form B, geschliffenes Gewinde, Flanken hinterschleifen,
spiralgenutet 35° rechts für Sackloch

Bestell-Nr.	Ausführung	L mm	VE	€
377.03	M 3	56	10	11,00
377.04	M 4	63	10	11,00
377.05	M 5	70	10	12,10
377.06	M 6	80	10	12,95
377.08	M 8	90	10	16,60
377.10	M 10	100	10	22,00



M

Präz.-Maschinengewindebohrer HSS-E DIN 376
geschliffenes Gewinde, Flanken hinterschleifen,
Überlaufschäft und Schälanschnitt

Bestell-Nr.	Ausführung	L mm	VE	€
265.03	M 3	56	10	9,80
265.04	M 4	63	10	9,80
265.05	M 5	70	10	10,60
265.06	M 6	80	10	10,80
265.08	M 8	90	10	13,65
265.10	M 10	100	10	18,05
265.12	M 12	110	10	21,80
265.14	M 14	110	5	26,40
265.16	M 16	110	5	29,60
265.18	M 18	125	2	54,20
265.20	M 20	140	2	85,40



MF

Präz.-Maschinengewindebohrer HSS-E DIN 374
metrisches Feingewinde, geschliffenes Gewinde, Flanken hinterschleifen,
Überlaufschäft und Schälanschnitt

Bestell-Nr.	Ausführung	VE	€
395.08	M 8 x 1,0	10	18,55
395.10	M 10 x 1,0	10	21,15
395.11	M 10 x 1,25	10	21,15
395.12	M 12 x 1,25	10	28,90
395.13	M 12 x 1,5	10	28,90



FARBRING-MASCHINENGEWINDEBOHRER HSS-E

Farbring-Maschinengewindebohrer sind Werkzeuge der Extraklasse, vergütet durch ein besonders aufwendiges und sorgfältiges Fertigungsverfahren. Windeisen und Werkzeugknarren finden Sie auf Seite 382



Grünring-Maschinengewindebohrer HSS-E DIN 371 für universellen Einsatz

Form B, geschliffenes Gewinde, Flanken hinterschliften, verstärkter Schaft und Schälanschnitt

Bestell-Nr.	Ausführung	L mm	VE	€
215.03	M 3	56	10	13,60
215.04	M 4	63	10	13,60
215.05	M 5	70	10	14,90
215.06	M 6	80	10	14,90
215.08	M 8	90	10	17,15
215.10	M 10	100	10	26,50



Grünring-Maschinengewindebohrer HSS-E DIN 376 für universellen Einsatz

Form B, geschliffenes Gewinde, Flanken hinterschliften, Überlaufschaft und Schälanschnitt

Bestell-Nr.	Ausführung	L mm	VE	€
315.12	M 12	110	10	33,90
315.16	M 16	110	10	37,60



Grünring-Maschinengewindebohrer HSS-E DIN 371 für universellen Einsatz

Form B, geschliffenes Gewinde, Flanken hinterschliften, verstärkter Schaft, spiralgenutet 35° rechts für Sackloch

Bestell-Nr.	Ausführung	L mm	VE	€
267.03	M 3	56	10	16,35
267.04	M 4	63	10	16,35
267.05	M 5	70	10	17,50
267.06	M 6	80	10	17,50
267.08	M 8	90	10	20,25
267.10	M10	100	10	29,60



Grünring-Maschinengewindebohrer HSS-E DIN 376 für universellen Einsatz

Form B, geschliffenes Gewinde, Flanken hinterschliften, Überlaufschaft, spiralgenutet 35° rechts für Sackloch

Bestell-Nr.	Ausführung	L mm	VE	€
367.12	M 12	110	10	36,70
367.16	M 16	110	10	49,50



Blauring-Maschinengewindebohrer HSS-E DIN 371 für verschleißfeste Stähle

Form B, geschliffenes Gewinde, Flanken hinterschliften, verstärkter Schaft und Schälanschnitt

Bestell-Nr.	Ausführung	L mm	VE	€
354.03	M 3	56	10	13,40
354.04	M 4	63	10	13,40
354.05	M 5	70	10	14,65
354.06	M 6	80	10	14,65
354.08	M 8	90	10	17,15



Weissring-Maschinengewindebohrer HSS-E DIN 371 für VA-Stähle

Form B, geschliffenes Gewinde, Flanken hinterschliften, verstärkter Schaft und Schälanschnitt

Bestell-Nr.	Ausführung	L mm	VE	€
352.04	M 4	63	10	14,90
352.05	M 5	70	10	16,00
352.06	M 6	80	10	16,00
352.08	M 8	90	10	19,05
352.10	M 10	100	10	26,40



GEWINDESCHNEIDWERKZEUGE FÜR INDUSTRIE UND HANDWERK

- DIN 223
- Schneisenhalter finden Sie auf Seite 382



M

Präz.-Schneideisen HSS DIN 223

Bestell-Nr.	Ausführung	Ø mm	H mm	VE	€
274.02	M 2 x 0,4	16	5	1	15,10
274.25	M 2,5 x 0,45	16	5	1	15,10
274.03	M 3 x 0,5	20	5	1	7,35
274.04	M 4 x 0,7	20	5	1	7,35
274.05	M 5 x 0,8	20	7	1	7,75
274.06	M 6 x 1,0	20	7	1	7,75
274.07	M 7 x 1,0	25	9	1	12,10
274.08	M 8 x 1,25	25	9	1	7,95
274.10	M 10 x 1,5	30	11	1	12,30
274.12	M 12 x 1,75	38	14	1	19,55
274.14	M 14 x 2,0	38	14	1	19,70
274.16	M 16 x 2,0	45	18	1	31,10
274.18	M 18 x 2,5	45	18	1	31,10
274.20	M 20 x 2,5	45	18	1	31,10



M

Präz.-Schneideisen HSS-E DIN 223
mit Schälanschnitt auch für VA-Stähle geeignet

Bestell-Nr.	Ausführung	Ø mm	H mm	VE	€
605.03	M 3 x 0,5	20	5	1	13,90
605.04	M 4 x 0,7	20	5	1	13,90
605.05	M 5 x 0,8	20	7	1	14,35
605.06	M 6 x 1,0	20	7	1	14,35
605.08	M 8 x 1,25	25	9	1	20,25
605.10	M 10 x 1,5	30	11	1	28,60
605.12	M 12 x 1,75	38	14	1	44,90



MF

Präz.-Schneideisen HSS DIN 223
metrisches Feingewinde

Bestell-Nr.	Ausführung	Ø mm	H mm	VE	€
5.0081	M 8 x 1,0	25	9	1	15,00
5.0101	M 10 x 1,0	30	11	1	17,50
5.1012	M 10 x 1,25	30	11	1	17,50
5.0121	M 12 x 1,0	38	10	1	22,10
5.1212	M 12 x 1,25	38	10	1	22,10
5.1215	M 12 x 1,5	38	10	1	21,15
5.1415	M 14 x 1,5	38	10	1	24,40
5.1615	M 16 x 1,5	45	14	1	30,90
5.2015	M 20 x 1,5	45	14	1	30,90
5.2215	M 22 x 1,5	55	16	1	59,40



G

Präz.-Schneideisen DIN 223 HSS
Rohrgewinde

Bestell-Nr.	Ausführung	Ø mm	H mm	VE	€
55.014	G 1/4" x 19	38	10	1	23,65
55.038	G 3/8" x 19	45	14	1	31,10
55.012	G 1/2" x 14	45	14	1	31,10
55.034	G 3/4" x 14	55	16	1	56,70



Gewinde-Schneidmutter-Satz

zum Gewindegewinden, mit Maul-/Ringschlüssel oder Umschaltknarre.
Speziell für Situationen ohne Platz für Schneisenhalter.

Bestell-Nr.	Ausführung	VE	€
4952.0	M 3-4-5-6-8-10-12	1	123,00

EXACT



GEWINDESCHNEIDWERKZEUGE SB-VERPACKT

- Schneideisenhalter, Windeisen und Werkzeugknarren finden Sie auf Seite 382



Präz.-Handgewindebohrer-Satz HSS DIN 352

geschliffenes Gewinde
3-tlg. (Vor-, Mittel- und Nachschneider)

auf SB-Karte

Bestell-Nr.	Ausführung	VE	€
614.03	M 3 x 0,5	1	9,75
614.04	M 4 x 0,7	1	9,75
614.05	M 5 x 0,8	1	10,00
614.06	M 6 x 1,0	1	10,60
614.08	M 8 x 1,25	1	12,65
614.10	M 10 x 1,5	1	14,80
614.12	M 12 x 1,75	1	19,15



Einschnitt-Gewindebohrer HSS DIN 352

Form B, (kurze Maschinengewindebohrer), geschliffenes Gewinde

auf SB-Karte

Bestell-Nr.	Ausführung	L mm	VE	€
615.03	M 3 x 0,5	40	10	6,80
615.04	M 4 x 0,7	45	10	6,80
615.05	M 5 x 0,8	48	10	6,90
615.06	M 6 x 1,0	50	10	7,05
615.08	M 8 x 1,25	56	10	7,35
615.10	M 10 x 1,5	70	10	7,65
615.12	M 12 x 1,75	75	10	10,70



Maschinen-Gewindebohrer HSS DIN 371

mit Schälanschnitt, geschliffenes Gewinde

auf SB-Karte

Bestell-Nr.	Ausführung	L mm	VE	€
617.04	M 4 x 0,7	63	10	13,85
617.05	M 5 x 0,8	70	10	14,65
617.06	M 6 x 1,0	80	10	14,65
617.08	M 8 x 1,25	90	10	15,20



Gew.-Schneideisen HSS

für Kombi-Sätze, mit gleichem Außendurchmesser 25x9 mm

auf SB-Karte

Bestell-Nr.	Ausführung	Ø mm	H mm	VE	€
611.03	M 3 x 0,5	25	9	1	7,20
611.04	M 4 x 0,7	25	9	1	7,20
611.05	M 5 x 0,8	25	9	1	7,20
611.06	M 6 x 1,0	25	9	1	7,20
611.08	M 8 x 1,25	25	9	1	7,20
611.10	M 10 x 1,5	25	9	1	7,20
611.12	M 12 x 1,75	25	9	1	7,20

GEWINDEBOHRER-BITS



Gewindebohrer-Bit HSS-G

mit 1/4" Sechskant-Aufnahme, zum Einsatz in Akku-Bohrmaschinen und von Hand, (Einschnitt-Gewindebohrer), geschliffenes Gewinde

Bestell-Nr.	Ausführung	L mm	VE	€
670.04	M 4 x 0,7	35	10	5,55
670.05	M 5 x 0,8	36	10	7,00
670.06	M 6 x 1,0	39	10	7,00



Einschnitt-Gewindebohrer-Bit-Satz HSS-G

mit 1/4" Sechskant-Aufnahme

in Kusto-Box

Bestell-Nr.	Ausführung	VE	€
670.07	6-tlg., M 3-4-5-6-8-10	1	43,20



Kombi-Gewindebohrer-Bit HSS-G

mit 1/4" Sechskant-Aufnahme, zum Bohren, Gewindeschneiden und Entgraten in einem Arbeitsgang

Bestell-Nr.	Ausführung	L mm	VE	€
860.03	M 3 x 0,5	36	10	9,60
860.04	M 4 x 0,7	39	10	9,60
860.05	M 5 x 0,8	41	10	9,60
860.06	M 6 x 1,0	44	10	9,60
860.08	M 8 x 1,25	50	10	13,40



Kombi-Gewindebohrer-Bit-Satz HSS-G

mit 1/4" Sechskant-Aufnahme, zum Bohren, Gewindeschneiden und Entgraten in einem Arbeitsgang

in Kusto-Box

Bestell-Nr.	Ausführung	VE	€
860.00	M 3-4-5-6-8-10 + Bit-Halter	1	74,30



Kernloch-Spiralbohrer-Bit HSS-G

mit 1/4" Sechskant-Aufnahme

Bestell-Nr.	Ausführung	Ø mm	L mm	VE	€
671.25	Spirallänge 14 mm	2,5	36	10	5,15
671.33	Spirallänge 18 mm	3,3	40	10	5,15
671.42	Spirallänge 20 mm	4,2	45	10	5,15
671.50	Spirallänge 26 mm	5,0	50	10	5,15

GEWINDESCHNEIZEUG



Handgewindebohrer-Satz HSS-G DIN 352

M 3-4-5-6-8-10-12, inklusive Windeisen

in Kusto-Kassette

Bestell-Nr.	Ausführung	Gr	VE	€
362.03	HGB, Sätze 3-tlg.	M 3-12	1	117,00



Maschinengewindebohrer-Satz HSS-E DIN 371

M 3-4-5-6-8-10-12

in Kusto-Kassette

Bestell-Nr.	Ausführung	Gr	VE	€
362.05	mit Schälanschnitt	M 3-12	1	103,00



Maschinengewindebohrer-Satz HSS-E DIN 371

M 3-4-5-6-8-10-12, mit Kernlochspiralbohrer 2,5-3,3-4,2-5,0-6,8-8,5-10,2

in Kusto-Kassette

Bestell-Nr.	Ausführung	Gr	VE	€
362.35	mit Schälanschnitt	M 3-12	1	99,50

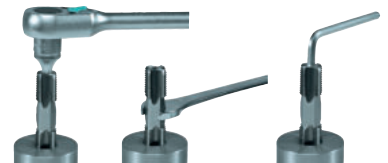

Gewindebohrer-Satz HexTap DS

Vor- und Fertigschneider in einem Werkzeug. Mit Innen- und Außensechskant zum Gewindeschneiden mit Stiftschlüssel, Umschaltknarre oder Maulschlüssel. Speziell für die Anwendung an schwer zugänglichen Stellen.

Bestell-Nr.	Ausführung	VE	€
486.01	M3-4-5-6-8-10-12-14-16-18-20	1	275,00

GEWINDESCHNEIDZEUG-SÄTZE



VÖLKEL
THREADING SOLUTIONS

Gewindeschneidzeug-Satz HSS-G in DIN-Größen
je 1 HGB-Satz M 3-12, je 1 Schneideisen M 3-12, 2 Windeisen, 5 Schneideisen-Halter,
Gewinde-Schablone, Schraubendreher
im Stahlblechkasten

Bestell-Nr.	Ausführung	VE	€
312.37	37-tlg.	1	239,00

GEWINDESCHNEIDZEUG-SÄTZE



VÖLKEL
THREADING SOLUTIONS

Gewindeschneidzeug-Satz HSS-G
je 1 HGB-Satz M 3-M 12, je 1 Schneideisen M 3-12, Windeisen, Schneideisen-Halter
25 x 9, Werkzeug-Knarre, Gewinde-Schablone
im Stahlblechkasten

Bestell-Nr.	Ausführung	VE	€
716.02	33-tlg.	1	169,00



VÖLKEL
THREADING SOLUTIONS

Gewindeschneidzeug-Satz HSS-G in DIN-Größen
je 1 HGB-Satz M 3-12, je 1 Schneideisen M 3-12, 2 Windeisen, 5 Schneideisen-Halter,
Gewinde-Schablone, Schraubendreher, 7 Kernloch-Spiralbohrer,
1 Werkzeugknarre
im Stahlblechkasten

Bestell-Nr.	Ausführung	VE	€
312.45	45-tlg.	1	366,00



Gewindeschneidzeug-Satz
je 1 EGB M 3-4-5-6-8-10-12, je 1 SE M 3-4-5-6-8-10-12,
1 Windeisen verstellbar Gr. 1 1/2, 1 Schneideisenhalter 25 x 9
im Kusto-Kasten

Bestell-Nr.	Ausführung	VE	€
716.01	16-tlg.	1	51,30



VÖLKEL
THREADING SOLUTIONS

Gewindeschneidzeug-Satz HSS-G in DIN-Größen
je 1 HGB-Satz M 3-20, je 1 Schneideisen M 3-20, 2 Windeisen, 6 Schneideisen-Halter,
Gewinde-Schablone, Schraubendreher, 2 Werkzeugknarren
im Stahlblechkasten

Bestell-Nr.	Ausführung	VE	€
320.31	54-tlg.	1	538,00



Schneidkluppen-Satz 9-tlg.
für Rohr-Außengewinde, 6 Schneidkluppen WS, G 1/4-3/8-1/2-3/4-1-1 1/4",
1 Ratschenhalter, 1 Griff, 1 Verlängerung
im Kusto-Tragekoffer

Bestell-Nr.	Ausführung	VE	€
430.09	komplett 1/4" - 1 1/4"	1	94,80
430.10	Ersatz-Ratschenhalter	1	27,80
430.14	Ersatz-Schneidkluppe G 1/4"	1	16,80
430.38	Ersatz-Schneidkluppe G 3/8"	1	16,80
430.12	Ersatz-Schneidkluppe G 1/2"	1	17,00
430.34	Ersatz-Schneidkluppe G 3/4"	1	17,15
430.25	Ersatz-Schneidkluppe G 1"	1	19,15
430.31	Ersatz-Schneidkluppe G 1 1/4"	1	20,20

GEWINDESCHNEIDZEUG-ZUBEHÖR



Windeisen DIN 1814
verstellbar, gehärtete Backen

Bestell-Nr.	Ausführung	Gr	L mm	VE	€
620.00	Zinkdruckguß M 1-8	0	130	5	7,55
620.01	Zinkdruckguß M 1-10	1	190	5	8,55
620.15	Zinkdruckguß M 1-12	1 1/2	215	5	8,55
620.02	Zinkdruckguß M 4-12	2	280	5	13,95
620.03	Zinkdruckguß M 5-20	3	380	5	27,80
620.04	Zinkdruckguß M 11-27	4	500	1	47,70
620.05	Zinkdruckguß M 13-32	5	700	1	67,50
618.01	Stahl M 1-10	1	190	5	15,90
618.02	Stahl M 4-12	2	280	5	27,20
618.03	Stahl M 5-20	3	380	1	51,70



Schneideisenhalter DIN 225
Körper aus Zinkdruckguß

Bestell-Nr.	Ausführung	Ø mm	H mm	L mm	VE	€
6.0165	M 1-2,6	16	5	175	5	5,75
6.0205	M 3-4	20	5	200	5	6,30
6.0207	M 4,5-6	20	7	200	5	6,30
6.0259	M 7-9	25	9	220	5	8,85
6.3011	M 10-11	30	11	270	5	12,75
6.3814	M 12-14	38	14	325	5	17,85
6.4514	MF 16-20	45	14	450	5	22,75
6.4518	M 16-20	45	18	450	5	22,45
6.5522	M 22-24	55	22	510	1	29,90
6.6525	M 27-36	65	25	620	1	46,50



Verlängerung DIN 377
für Gewindebohrer, Vierkante gehärtet und geschliffen

Bestell-Nr.	Ausführung	L mm	VE	€
45.034	M 4-4,5, 4-kt. 3,4 mm	95	5	5,95
45.049	M 5-8, 4-kt. 4,9 mm	110	5	7,35
45.055	M 9-10, 4-kt. 5,5 mm	115	5	7,55
45.062	M 11, 4-kt. 6,2 mm	120	5	8,30
45.070	M 12, 4-kt. 7,0 mm	125	5	9,00
45.090	M 14-16, 4-kt. 9,0 mm	135	5	12,70

GEWINDESCHNEIDZEUG-ZUBEHÖR



EXACT

Windeisen DIN 1814
verstellbar, Körper aus Zinkdruckguß, gehärtete Backen auf SB-Karte

Bestell-Nr.	Ausführung	Gr	L mm	VE	€
619.01	M 1-10	1	190	5	7,35
619.15	M 1-12	1 1/2	215	5	7,65



EXACT

Schneideisenhalter DIN 225
Körper aus Zinkdruckguß auf SB-Karte

Bestell-Nr.	Ausführung	Ø mm	H mm	L mm	VE	€
5.0259	M 7-9	25	9	220	5	6,20



EXACT

Werkzeugknarre kurzes Modell
für Rechts- und Linksgang, Stahl verchromt SB-verpackt

Bestell-Nr.	Ausführung	Gr	L mm	VE	€
594.01	M 3-10	1	85	1	13,05
595.01	M 5-12	2	100	1	17,10



Werkzeugknarre kurzes Modell
für Rechts- und Linksgang, Stahl verchromt in Schachtelpackung

Bestell-Nr.	Ausführung	Gr	L mm	VE	€
594.03	M 3-10	1	85	1	14,25
595.03	M 5-12	2	100	1	17,90



Werkzeugknarre langes Modell
für Rechts- und Linkslauf, Stahl verchromt

Bestell-Nr.	Ausführung	Gr	L mm	VA	VE	€
594.02	M 3-8	1	250	Pac	1	23,75
595.02	M 5-12	2	320	Pac	1	28,60

SCHRAUBEN-AUSDREHER



Schrauben-Ausdreher

zum Lösen festsitzender Schrauben, CV-Stahl

Bestell-Nr.	Ausführung	Gr	VE	€
3500.1	M 3-6	1	10	2,05
3500.2	M 6-8	2	10	2,20
3500.3	M 8-11	3	10	2,50
3500.4	M 11-14	4	10	2,55
3500.5	M 14-18	5	5	3,35



Schrauben-Ausdreher-Satz

zum Lösen festsitzender Schrauben, CV-Stahl

im Kusto-Kästchen

Bestell-Nr.	Ausführung	Gr	VE	€
351.00	5-tlg., M 3-18	1-5	1	10,00
352.00	6-tlg., M 3-24	1-6	1	12,65



TX-Schrauben-Ausdreher-Satz

zum Lösen von defekten TX-Schrauben oder -Bolzen

SB-verpackt

Bestell-Nr.	Ausführung	VE	€
3700.0	7-teilig T10/15/20/25/27/30/40	1	13,05

GEWINDE-REPARATUR



Gewinde-Reparatur-Satz

STI-Einschnittgewindebohrer HSS-G, Kernlochbohrer, Handeinbau-Werkzeug, Gewindeeinsätze

in Kusto-Kassette

Bestell-Nr.	Ausführung	VE	€
04.005	M 3 x 0,5, 20 St Gewindeeinsätze	1	30,00
04.007	M 4 x 0,7, 20 St Gewindeeinsätze	1	30,00
04.009	M 5 x 0,8, 20 St Gewindeeinsätze	1	31,20
04.010	M 6 x 1,0, 20 St Gewindeeinsätze	1	33,90
04.012	M 8 x 1,25, 20 St Gewindeeinsätze	1	43,20
04.016	M 10 x 1,5, 15 St Gewindeeinsätze	1	46,10



Gewinde-Reparatur-Sortiment

M 5 x 0,8, M 6 x 1,0, M 8 x 1,25, M 10 x 1,5, M 12 x 1,75
Gewindeeinsätze je 25 St M 5 - M 10, 10 St M 12

in Kusto-Kassette

Bestell-Nr.	Inhalt	VE	€
04.081	M 5-12	1	219,00

Für weitere Abmessungen und Einzelteile bitte Spezialkatalog anfordern.



Gewinde-Einsatz Standard

Standardlänge = 1,5 D, frei durchlaufend, aus rostfreiem Stahl

Bestell-Nr.	Ausführung	L mm	St/Pac	BE	VE	€
07.308	M 5 x 0,8	7,5	100	Pac	1	19,55
07.309	M 6 x 1,0	9,0	100	Pac	1	21,25
07.311	M 8 x 1,25	12,0	100	Pac	1	28,00
07.315	M 10 x 1,5	15,0	100	Pac	1	39,20

BOHRFUTTER



Zahnkranz-Bohrfutter

Metallhülse, durchgebohrt für Rechts- Linkslauf, mit Schlüssel S2 **SB-verpackt**

Bestell-Nr.	Ausführung	VE	€
764.13	Aufnahme 1/2"x20 G, Spannbereich 1,5-13 mm	1	15,00



Schlüsselloses Bohrfutter

Kustohülse, durchgebohrt für Rechts- Linkslauf **SB-verpackt**

Bestell-Nr.	Ausführung	VE	€
765.13	Aufnahme 1/2"x20 G, Spannbereich 1,5-13 mm	1	19,35



Präz.-Zahnkranzbohrfutter

Metallhülse, mit Schlüssel S2, für Rechts- und Linkslauf, schlagbohrfest **SB-verpackt**

Bestell-Nr.	Ausführung	VE	€
760.13	Aufnahme 1/2"x20 G, Spannbereich 2,0-13 mm	1	34,30
760.03	Aufnahme B 16, Spannbereich 1,0-13 mm	1	34,30
760.04	Aufnahme B 16, Spannbereich 1,0-16 mm	1	47,00

BOHRFUTTER



Präz.-Schnellspannbohrfutter

Metallhülse, selbstspannend **SB-verpackt**

Bestell-Nr.	Ausführung	VE	€
761.03	Aufnahme B 16, Spannbereich 1,0-13 mm	1	70,50
761.04	Aufnahme B 16, Spannbereich 1,0-16 mm	1	84,20
761.05	Aufnahme B 18, Spannbereich 1,0-18 mm	1	84,20



Schlüssellose Präz.-Bohrfutter

Kustohülse, leichte Handhabung, geringes Gewicht, für Rechts- und Linkslauf **SB-verpackt**

Bestell-Nr.	Ausführung	VE	€
862.05	Aufnahme 3/8"x24 G, Spannbereich 0,5-10 mm	1	19,55
862.15	Aufnahme 1/2"x20 G, Spannbereich 2,0-13 mm	1	21,50



Schlüsselloses Präz.-Bohrfutter

Kustohülse, mit Spannkraftsicherung, für Rechts- und Linkslauf **SB-verpackt**

Bestell-Nr.	Ausführung	VE	€
862.16	Aufnahme 1/2"x20 G, Spannbereich 2,0-13 mm	1	29,40



Schlüsselloses Präz.-Bohrfutter

Metallhülse, mit Spannkraftsicherung, für Rechts- und Linkslauf **SB-verpackt**

Bestell-Nr.	Ausführung	VE	€
862.22	Aufnahme 1/2"x20 G, Spannbereich 1,5-13 mm	1	48,00



Bohrfutter mit 6-kt.-Bitschaft

SB-verpackt

Bestell-Nr.	Ausführung	VE	€
10.165	Aufnahme 6-kt. E6.3, Spannbereich 1,0-6,5 mm	1	15,20

BOHRFUTTER-ZUBEHÖR



Bohrfutter-Schlüssel mit Zahnkranz

Bestell-Nr.	Ausführung	Gr	VA	VE	€
763.02	für Bohrfutter 8-10-13 mm	S 2	lose	5	2,85
763.03	für Bohrfutter 16 mm	S 3	lose	5	5,20
763.04	für Bohrfutter 8-10-13 mm	S 2	SB	1	4,45
763.08	für B+D/10+13 mm	S 8	SB	1	5,45
763.09	für Akku-Schrauber	S 14	SB	1	5,05



Kegeldorn DIN 238 für Bohrfutter ganz gehärtet

Bestell-Nr.	Ausführung	VE	€
63.116	Maschinen-MK 1, Bohrfutter B 16	1	8,80
63.212	Maschinen-MK 2, Bohrfutter B 12	1	8,80
63.216	Maschinen-MK 2, Bohrfutter B 16	1	8,80
63.218	Maschinen-MK 2, Bohrfutter B 18	1	8,80
63.316	Maschinen-MK 3, Bohrfutter B 16	1	12,20
63.318	Maschinen-MK 3, Bohrfutter B 18	1	12,20



Reduzierhülse DIN 2185 Mitnehmerlappen gehärtet

Bestell-Nr.	Ausführung	VE	€
764.21	Außen-MK 2 - Innen-MK 1	1	10,75
764.32	Außen-MK 3 - Innen-MK 2	1	13,25
764.31	Außen-MK 3 - Innen-MK 1	1	12,65
764.43	Außen-MK 4 - Innen-MK 3	1	16,60
764.42	Außen-MK 4 - Innen-MK 2	1	15,65
764.54	Außen-MK 5 - Innen-MK 4	1	26,40
764.23	Außen-MK 2 - Innen-MK 3	1	36,20



Austreiber DIN 317

Bestell-Nr.	Ausführung	L mm	VE	€
282.14	für Kegelschäfte MK 1+2	110	10	9,05
282.19	für Kegelschäfte MK 3	190	5	11,75

BOHRFUTTER-ZUBEHÖR



Bohrer-Adapter „Kombifix“ DBGM

Reduziereinsatz konisch auf zylindrisch, ganz gehärtet, Innenkonus präzise geschliffen, mit abgesetztem Sechskant-Schaft. Damit können Bohrer mit konischem Schaft auf normalen Handbohrmaschinen eingesetzt werden in **SB-Tasche**

Bestell-Nr.	Ausführung	VE	€
1489.2	Innenkonus MK 2, Schaft 13 mm	1	40,10



Bohrfutter-Schaft

Adapter mit 4-Nut-SDS-Aufnahme

SB-verpackt

Bestell-Nr.	Ausführung	L mm	VE	€
1489.3	SDS-plus, 1/2"x20 G	62	1	10,00

BOHRMASCHINEN



Brustbohrmaschine

2-Gang, mit geschlossenem Stahlgehäuse

Bestell-Nr.	Ausführung	L mm	gr	VE	€
150.00	Spannbereich 0-13 mm	330	1000	1	50,90



Ersatz-Bohrfutter

Bestell-Nr.	Ausführung	VE	€
150.01	Aufnahme M 13	1	9,80



508.02
508.01



608.02

Hand-Drillbohrer

mit Kusto-Magazinheft

SB-verpackt

Bestell-Nr.	Ausführung	VE	€
508.02	mit 1 Ritzel, Spannbereich 0-6 mm	1	17,55
508.01	mit 1 Ritzel, Spannbereich 0-8 mm	1	23,05
608.02	mit 2 Ritzel, Spannbereich 0-8 mm	1	30,30



Ersatz-Bohrfutter

für alle Größen passend

Bestell-Nr.	Ausführung	VE	€
708.00	mit Innengewinde M 9	1	7,30

SCHEIBENSCHNEIDER / KREISSCHNEIDER



Scheibenschneider

Stahl mit Holzgriff mit 2 gleichen Messern, zum Schneiden von Unterlagscheiben und Dichtungen aus Leder, Gummi, Kork, Karton und ähnlichen Materialien.

SB-verpackt

Bestell-Nr.	Ausführung	VE	€
736.30	verstellbar von 30-300 mm	1	114,00
736.33	Ers.-Messer, Preis pro Stück	1	23,65



Kreisschneider für Bohrmaschinen

Stahlkörper mit HSS-Messern, mit 6-kt-Schaft 9 x 30 mm, HSS-Messern, Skala, Zentrierbohrer. Für Holz, Rigips, Plastik, Gummi, Alu-Bleche usw., nicht für Stahl

SB-verpackt

Bestell-Nr.	Ausführung	VE	€
737.20	inkl. Schlüssel, verstellbar von 40-120 mm	1	73,70
737.21	Ers.-Messer, Preis pro Stück	1	28,50



Kreisschneider

für Gipskarton-Platten mit Skalenschiene und Messer

auf SB-Karte

Bestell-Nr.	Ausführung	Ø mm	VE	€
730.00	mit Handrad, Fingerknopf	40-210	6	42,60
730.01	Ersatz-Messer SB-Pack 10 Stk.		1	12,10



Kreisschneider

für Gipskarton-Platten mit Skalenschiene und Messer

auf SB-Karte

Bestell-Nr.	Ausführung	Ø mm	VE	€
730.40	mit Handknopf und HM-Rädchen	40-400	1	20,55

LOCHSÄGEN



Universal-Lochsäge (Steckdosenschneider)
mit Sägeblättern aus Wolframstahl und Spezialzentrierbohrer,
für Holz- und Gipsplatten

auf SB-Karte

Bestell-Nr.	Gr	Ø mm	H mm	VE	€
836.00	0	25-32-38-45-50-58-63	22	6	11,80
836.01	1	60-68-74	32	6	18,05
836.02	2	60-68-74-81-95	32	6	29,40



Lochsäge 68 mm
Profi-Ausführung mit festem Blatt, speziell für Steckdosen,
Gipskarton, Holz usw.

SB-verpackt

Bestell-Nr.	Ausführung	Ø mm	H mm	VE	€
836.04	Kompakt	68	40	6	24,25
836.68	Ersatz-Sägeblatt	68	40	1	10,00 AV
836.06	Ersatz-Spanndorn mit Z-Bohrer			1	15,05 AV



Hartmetall-Kreisschneider
mit 2 HM-Messern, 8 mm CV-Zentrierbohrer und transparentem Schutzkorb,
6-kt.-Schaft, Schnitttiefen 28 mm einseitig und 56 mm beidseitig.
Einsetzbar für in Holzplatten, Sperrholz, Furnierplatten, Gips,
Gipskarton, Ytong, Kunststoffe, Plexiglas, etc.

verpackt im Buntkarton

Bestell-Nr.	Ausführung	VE	€
72.010	stufenlos verstellbar von 35-105 mm	12	85,30

LOCHSÄGEN



Hartmetall-Kreisschneider

inkl. Hartmetall- und Stahlmessersatz, millimetergenaues Einstellen des
Lochdurchmessers, max. Schnitttiefe: 30 mm einseitig / 60 mm beidseitig
Kugelgelagerter Antriebsbolzen. Einsetzbar für Holzplatten, Sperrholz,
Furnierplatten, Gips, Gipskarton, Putzmörtel, Ytong, Kunststoffe, Plexiglas etc.
Staubgeschütztes Arbeiten im Decken-, Wand- u. Bodenbereich.
Durchsichtige Schutzhaube sammelt Partikel in den Staubkörben.

im praktischen Transportkoffer

Bestell-Nr.	Ausführung	VE	€
72.105	verstellbar von 40-125 mm	1	142,00
72.205	verstellbar von 40-205 mm	1	164,00
72.305	verstellbar von 48-305 mm	1	200,00



Ersatzmesser

Bestell-Nr.	Ausführung	VE	€
72.120	HM (2 St. Pack)	1	46,40
72.121	HSS (2 St. Pack)	1	33,10

HSS-LOCHSÄGEN



Lochsäge HSS-Bi-Metall

mit Vario-Zahnung, Positiv-Zahnung für VA, für schnelle, präzise Löcher in allen sägbaren Materialien wie Stahl, Guß, Kupfer, Bronze, Alu, Messing, Holz, Kunststoffe, Gipskarton, Porenbeton, Edelstahl usw.

Preise für Lochsägen ohne Schaft und Bohrer

SB-verpackt

Bestell-Nr.	Ausführung	Ø mm	VE	€
06.019	Schnitt-Tiefe 40 mm max.	19	1	7,00
06.020		20	1	7,30
06.022		22	1	7,20
06.025		25	1	7,80
06.027		27	1	7,95
06.029		29	1	8,05
06.030		30	1	8,45
06.032		32	1	8,75
06.035		35	1	9,35
06.038		38	1	10,30
06.040		40	1	10,40
06.041		41	1	11,00
06.043		43	1	10,90
06.044		44	1	11,20
06.045		45	1	11,30
06.050		50	1	11,75
06.051		51	1	12,10
06.054		54	1	12,20
06.055		55	1	12,20
06.057		57	1	12,35
06.059		59	1	12,85
06.060		60	1	13,35
06.064		64	1	13,45
06.068		68	1	14,65
06.073		73	1	15,10
06.076		76	1	16,65
06.079		79	1	17,95
06.083		83	1	18,60
06.089		89	1	19,60
06.092		92	1	21,30
06.095		95	1	21,80
06.102		102	1	22,85
06.105		105	1	24,15
06.111		111	1	24,90
06.114		114	1	25,30
06.121		121	1	27,00
06.127		127	1	28,40
06.140		140	1	33,30
06.152		152	1	37,20



Aufnahmeschaft mit Zentrierbohrer

SB-verpackt

Bestell-Nr.	Ausführung	Ø mm	VE	€
06.201	6-kt. 11 mm	14-30	1	8,45
06.202	6-kt. 11 mm	32-152	1	12,10
06.203	6-kt. 9,5 mm für Akku-Bohrmasch.	14-30	1	8,45
06.204	6-kt. 9,5 mm	32-152	1	14,90
06.205	SDS	32-152	1	16,60
06.207	Zentrierbohrer 6,35 x 70 mm		1	3,90

HSS-LOCHSÄGEN-SÄTZE



Lochsägensatz HSS-Bi-Metall

6 Lochsägen Ø 19-22-29-38-44-57 mm,
2 Aufnahmehalter mit Zentrierbohrer

im Kunststoffkasten

Bestell-Nr.	Ausführung	VE	€
106.31	für Sanitär und Heizungsbau	1	66,60



Lochsägensatz HSS-Bi-Metall

6 Lochsägen Ø 20-25-32-35-50-68 mm,
2 Aufnahmehalter und Zentrierbohrer

im Kunststoffkasten

Bestell-Nr.	Ausführung	VE	€
106.32	für Elektriker	1	68,60



Lochsägensatz HSS-Bi-Metall

6 Lochsägen Ø 22-29-35-44-57-68 mm,
2 Aufnahmehalter und Zentrierbohrer

im Kunststoffkasten

Bestell-Nr.	Ausführung	VE	€
106.33	für Elektro + Sanitär	1	63,70

HM-LOCHSÄGEN



HM-Löchsäge

nur drehend einsetzen - Schlag abschalten!

Mit 6-kt. oder SDS-plus-Schaft einsetzbar.

Universeller Einsatz, hohe Standzeit, schneller Sägefortschritt.

Für saubere, kreisrunde, präzise Löcher in Weich- und Hartholz, Massivholz, Tropenhölzer, Ziegel, Hohlziegel, Sandstein, Kunststoff und Gipskarton-Platten.

Preise für Lochsägen ohne Schaft und Bohrer

SB-verpackt

Bestell-Nr.	Ausführung	Ø mm	VE	€
53.051	Rohre mit Isolierummantelung	51	1	18,25
53.057	Einbauleuchten	57	1	20,70
53.060	Kabeldurchlaßdosen	60	1	21,90
53.064	Schaltdosen	64	1	23,05
53.068	Hohlwanddosen	68	1	24,25
53.083	Verteilerdosen/Kabeldurchlaßabdeckung	83	1	30,30
53.105	Abluftrohre	105	1	36,40



53.744



53.745



53.248



53.768

Aufnahmeschaft

mit Zentrierbohrer für Lochsägen Ø 32-210 mm

Bestell-Nr.	Ausführung	VE	€
53.744	6-kt.-Schaft	1	21,10
53.745	SDS-plus-Schaft	1	21,90
53.248	HM-Universal-Zentrierbohrer	1	5,70
53.768	HSS-Zentrierbohrer	1	5,70

HM-LOCHSÄGEN



HM-Fliesen-Lochbohrer-Satz

Bohrkronen HM-beschichtet, mit Aufnahmeteller und HM-Zentrierbohrer.

Zum Bohren von Installations-Löchern und Steckdosen in allen Fliesen, Ziegelsteinen und Gipsplatten. Drehzahl max. 1500 UpM

SB-verpackt

Bestell-Nr.	Ausführung	VE	€
48.004	Satz 6-tlg., 33-53-67-83 mm	1	28,40



Ersatz-HM-Bohrkrone

Bestell-Nr.	Ausführung	Ø mm	VE	€
48.033	HM-beschichtet	33	1	5,30
48.043		43	1	6,00
48.053		53	1	7,30
48.067		67	1	8,45
48.073		73	1	9,35
48.083		83	1	10,20
48.005	Ersatz-Aufnahmeteller	90	1	5,80
48.006	Ersatz-HM-Zentrierbohrer	8x140	1	5,10



HM-Lochbohrer-Satz

mit starken, geschlossenen HM-Bohrkronen, Aufnahme-Schnellschaft.

Zum Bohren von Installations-Löchern und Steckdosen in allen Fliesen, Ziegelsteinen und Gipsplatten. Drehzahl max. 1500 UpM

im Alu-Koffer

Bestell-Nr.	Ausführung	Ø mm	VE	€
48.008	Satz 7-tlg., 33-53-67-73-83 mm	33-83	1	58,80
48.133	Ersatz-Bohrkrone	33	1	4,65
48.153		53	1	6,85
48.167		67	1	9,05
48.173		73	1	9,55
48.183		83	1	10,75
48.198	Aufnahmeschaft mit Zentrierbohrer		1	13,05

DIAMANT-BOHRER



DIAMANT-BOHRER

- Problemlöser für sehr harte Fliesen.
- Mit einem Spezial-Wachs gefüllt, daher ist das Bohren ohne zusätzliche Kühlung möglich.
- Präzise Bohrung ohne Beschädigung des Materials.
- Geringe Staubentwicklung, da das Bohrmehl durch das Wachs gebunden wird.
- Zum Bohren von Feinsteinzeug, Fliesen, Glas und Keramik



Diamant-Bohrer

mit M 14-Aufnahme

SB-verpackt

Bestell-Nr.	Ausführung	Ø mm	VE	€
411.06	mit Spezial-Wachs gefüllt	6	1	29,90
411.08		8	1	31,40
411.10		10	1	32,20
411.12		12	1	31,10
411.14		14	1	32,30
411.16		16	1	32,70



Diamant-Bohrer-Satz

mit M 14-Aufnahme. Für Winkelschleifer mit 10.000 - 13.000 UpM

Bestell-Nr.	Ausführung	VE	€
411.04	4-tlg. Satz, 6-8-10-12 mm	1	132,00

DIAMANT-BOHRER



Diamant-Bohrer

mit 6-kt.-Aufnahme

SB-verpackt

Bestell-Nr.	Ausführung	Ø mm	VE	€
49.060	mit Spezial-Wachs gefüllt	6	1	21,40
49.080		8	1	22,65
49.100		10	1	25,70
49.120		12	1	28,20
49.140		14	1	30,50



Diamant-Bohrer-Satz

mit 6-kt.-Aufnahme

SB-verpackt

Bestell-Nr.	Ausführung	VE	€
49.400	3-tlg. Set bestehend aus 6/8/10 mm	1	79,30



Zentrierhilfe

zur Zentrierung von Diamantbohrer + Diamant-Lochsägen. Selbsthaftende Zentrierhilfe ermöglicht eine schadlose Bearbeitung der Fliese.

SB-verpackt

Bestell-Nr.	Ausführung	VE	€
49.514	für Bohrer + Lochsägen von Ø 6 - 83 mm	1	48,60

DIAMANT-BOHRKRONEN



Diamant-Bohrkronen-Set

mit 6-kt.-Aufnahmeschaft, Zentrierbohrer und Austreibkeil. LASER-geschweißt, zum Trockenbohren. Gewindeanschluß M 16, max. Bohrtiefe 60 mm. Zum Bohren in Beton, leicht armierten Beton, Fliesen, Klinker, Kalksandstein, Porenbeton, Mauerwerk, Schamottesteine. Einsetzbar in allen Bohrmaschinen mit mind. 1000 Watt und 2000 U/min. Generell nur **drehend** arbeiten!

in SB-Karton

Bestell-Nr.	Ausführung	Ø mm	VE	€
51.368	3 Segmente, Belaghöhe 7 mm	68	1	91,10



Diamant-Bohrkrone

LASER-geschweißt, zum Trockenbohren. Gewindeanschluß M 16, max. Bohrtiefe 60 mm. Zum Bohren in Beton, leicht armierten Beton, Fliesen, Klinker, Kalksandstein, Porenbeton, Mauerwerk, Schamottesteine. Einsetzbar in allen Bohrmaschinen mit mind. 1000 Watt und 2000 U/min. Generell nur **drehend** arbeiten!

SB-verpackt

Bestell-Nr.	Ausführung	Ø mm	VE	€
51.068	3 Segmente, Belaghöhe 7 mm	68	1	80,90
51.082	4 Segmente, Belaghöhe 7 mm	82	1	101,00



Aufnahmeschaft ohne Zentrierbohrer

SB-verpackt

Bestell-Nr.	Ausführung	L mm	VE	€
51.007	Aufnahmeschaft 6-kt SW 11	80	1	29,40
51.008	Aufnahmeschaft 4-Nut SDS	90	1	29,40



HM-Zentrierbohrer

SB-verpackt

Bestell-Nr.	Ausführung	Ø mm	L mm	VE	€
51.009	mit Konus-Schaft	6,5	115	1	16,65

DIAMANT-BOHRKRONEN



TROCKENBOHREN

Bohren von sauberen Löchern in härteste Materialien mit diamantbeschichteten Werkzeugen ohne Kühlwasserflasche und Zentrierhilfe. – Schräg ansetzen und wippend bohren –



Diamant-Bohrkronen-Satz

mit M 14-Aufnahme. Mit diamantbeschichteten Bohrkronen zum Trockenbohren von Löchern in Granit, Feinsteinzeug usw. Für Winkelschleifer mit 10.000 - 13.000 UpM

Bestell-Nr.	Ausführung	VE	€
411.00	5-tlg. Satz, 25-35-40-50-68 mm	1	350,00



Ersatz-Diamant-Bohrkrone

M 14-Aufnahme

Bestell-Nr.	Ausführung	Ø mm	VE	€
411.25	ohne Wachs	25	1	38,70
411.35		35	1	53,40
411.40		40	1	61,40
411.50		50	1	74,90
411.68		68	1	103,00



Diamant-Bohrkronen-Satz

mit M 14-Aufnahme. Sehr hochwertige, diamantbeschichtete Bohrkronen zum Trockenbohren in Fliesen, Keramik, Marmor, Granit- und Steinplatten

Bestell-Nr.	Ausführung	VE	€
439.00	7-tlg. Satz, 20-25-35-40-45-60-68 mm	1	412,00

STICHSÄGEBLÄTTER CV



CV-FÜR WEICHHOLZ / HARTHOLZ / SPERRHOLZ USW.
passend für: AEG, Bosch, Elu, Festool, Flex, Hitachi, HolzHer, Mafell, Makita, Metabo

Höchste Qualität und Präzision für Handwerk und Industrie

= Holz = Metall = Sonderanwendung



Stichsägeblatt CV geschliffen, konisch
Schnitt: sehr fein, splitterfrei **auf SB-Karte**

Bestell-Nr.	Ausführung	St/Pac	VE	€
30.060	Weich-, Hartholz, Holzfaserplatten, Laminat	5	10	7,10



Stichsägeblatt CV gefräst, geschränkt
Schnitt: extra langes Blatt, gerade **auf SB-Karte**

Bestell-Nr.	Ausführung	St/Pac	VE	€
30.064	Weich-/Konstruktionsholz, Kunststoff	5	1	15,65



Stichsägeblatt CV geschliffen, konisch
Schnitt: sehr sauber **auf SB-Karte**

Bestell-Nr.	Ausführung	St/Pac	VE	€
0.3101	T 101 B, Weich-, Hart-, Sperrholz,	2	10	3,35
30.030	Holzfaserplatten, Kusto bis 30 mm	5	10	6,85



Stichsägeblatt CV geschliffen, konisch
Schnitt: spezielles Kurvenblatt, rückenverzahnt, sehr sauber **auf SB-Karte**

Bestell-Nr.	Ausführung	St/Pac	VE	€
30.021	Holzfaserplatten, Kusto bis 30 mm	5	10	8,15



Stichsägeblatt CV-Variozahn
Schnitt: extremer Kurvenschnitt, sauber, schnell **auf SB-Karte**

Bestell-Nr.	Ausführung	St/Pac	VE	€
30.082	alle Holzwerkstoffe	5	10	13,95



Stichsägeblatt CV gefräst, konisch
Schnitt: sehr sauber, gerade **auf SB-Karte**

Bestell-Nr.	Ausführung	St/Pac	VE	€
30.070	WPC-Terrassendielen, Weich-/Konstruktionsholz, Multiplex/Tischlerplatten, MDF	5	1	7,80

STICHSÄGEBLÄTTER CV



Stichsägeblatt CV geschliffen, konisch
Schnitt: dreifach geschliffene Zähne, sehr sauber und sehr schnell **auf SB-Karte**

Bestell-Nr.	Ausführung	St/Pac	VE	€
30.080	Weich-/Konstruktionsholz, Sperrholz, Multiplex/Tischlerplatten, MDF, beschichtete Platten	5	1	10,10



Stichsägeblatt CV geschliffen, konisch
Schnitt: Stoßzahn, sehr sauber **auf SB-Karte**

Bestell-Nr.	Ausführung	St/Pac	VE	€
0.3102	T 101 BR, splitterfreies Sägen von beschichteten	2	10	3,35
30.031	Holzfaserplatten bis 60 mm + Laminat	5	10	6,85



Stichsägeblatt CV geschliffen, konisch
Schnitt: sauber und schnell **auf SB-Karte**

Bestell-Nr.	Ausführung	St/Pac	VE	€
0.3103	T 101 D, Weich-, Hart-, Sperrholz,	2	10	3,35
30.032	Holzfaserplatten, Kusto bis 60 mm	5	10	6,85



Stichsägeblatt CV geschliffen, konisch
Schnitt: extra lang, sauber **auf SB-Karte**

Bestell-Nr.	Ausführung	St/Pac	VE	€
0.3123	Weich-, Hart-, Sperrholz,	2	10	4,25
30.036	Holzfaserplatten, Kusto bis 95 mm	5	10	8,05



Stichsägeblatt CV geschliffen, geschränkt
Schnitt: langes Blatt, gerade, schnell **auf SB-Karte**

Bestell-Nr.	Ausführung	St/Pac	VE	€
30.004	Weich-, Hartholz, Spanplatten, dicke Balken	5	10	10,70



Stichsägeblatt CV geschliffen, geschränkt
Schnitt: sehr schnell **auf SB-Karte**

Bestell-Nr.	Ausführung	St/Pac	VE	€
0.3104	T 144 D, Weich-, Hartholz bis 60 mm	2	10	2,90
30.057		5	10	5,50

STICHSÄGEBLÄTTER CV



CV-FÜR WEICHHOLZ / HARTHOLZ / SPERRHOLZ USW.

passend für: AEG, Bosch, Elu, Festool, Flex, Hitachi, HolzHer, Mafell, Makita, Metabo

Höchste Qualität und Präzision für Handwerk und Industrie

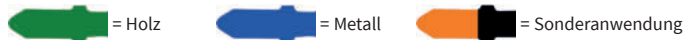

Stichsägeblatt CV geschliffen, geschränkt

Schnitt: Kurvenschnitt, sehr schnell

auf SB-Karte

Bestell-Nr.	Ausführung	St/Pac	VE	€
0.3105	T 244 D, Weich-, Hartholz bis 60 mm	2	10	3,25
30.058		5	10	5,85



Stichsägeblatt CV gefräst, geschränkt

Schnitt: rauh

auf SB-Karte

Bestell-Nr.	Ausführung	St/Pac	VE	€
0.2310	T 111 C, Weich-, Hartholz, Kusto bis 60 mm	2	10	2,05
30.033		5	10	4,65



Stichsägeblatt CV gefräst, geschränkt

Schnitt: extra lang, rauh

auf SB-Karte

Bestell-Nr.	Ausführung	St/Pac	VE	€
30.034	Weich-, Hartholz, Kusto bis 95 mm	5	10	6,10



Stichsägeblatt CV gefräst, gewellt

auf SB-Karte

Bestell-Nr.	Ausführung	St/Pac	VE	€
0.2311	T 119 B, Sperrholz, Holzfaserplatten, Isolationsmaterial, Kusto bis 25 mm	2	10	2,05



Stichsägeblatt CV gefräst, gewellt

Schnitt: Kurvenschnitt

auf SB-Karte

Bestell-Nr.	Ausführung	St/Pac	VE	€
0.2313	T 119 BO, Holz und Kusto bis 20 mm	2	10	2,40

STICHSÄGEBLÄTTER HSS



HSS FÜR ALU, BUNTMETALL, WEICHTAHL, USW.

passend für: AEG, Bosch, Elu, Festool, Flex, Hitachi, HolzHer, Mafell, Makita, Metabo

Höchste Qualität und Präzision für Handwerk und Industrie



Stichsägeblatt HSS gefräst, gewellt

auf SB-Karte

Bestell-Nr.	Ausführung	St/Pac	VE	€
0.2317	T 118 A, Weichstahl, Alu, Buntmetall 2-3 mm, rostfreier Stahl	2	10	3,35
31.013		5	10	6,85



Stichsägeblatt HSS gefräst, gewellt

Schnitt: Kurvenschnitt

auf SB-Karte

Bestell-Nr.	Ausführung	St/Pac	VE	€
31.032	T 218 A, Weichstahl, Alu, Buntmetall, Hartgewebe 1,5 - 3 mm	5	10	8,05



Stichsägeblatt HSS gefräst, gewellt

auf SB-Karte

Bestell-Nr.	Ausführung	St/Pac	VE	€
0.2315	T 118 B, Weichstahl, Alu, Buntmetall, Hartgewebe 1,5 - 3 mm	2	10	3,35
31.014		5	10	6,85

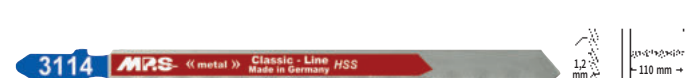

Stichsägeblatt HSS gefräst, gewellt

auf SB-Karte

Bestell-Nr.	Ausführung	St/Pac	VE	€
31.018	T 318 A, Sandwichmaterial bis 95 mm, Buntmetall bis 4 mm, Alu	5	10	10,30



Stichsägeblatt HSS gefräst, gewellt

auf SB-Karte

Bestell-Nr.	Ausführung	St/Pac	VE	€
31.033	T 318 B, Sandwichmaterial bis 95 mm Weichstahl, Alu, Kusto, Buntmetall bis 10 mm	5	10	10,30



Stichsägeblatt HSS gefräst, geschränkt

auf SB-Karte

Bestell-Nr.	Ausführung	St/Pac	VE	€
31.017	T 127 D, Buntmetall, Alu, Kusto, Faserzement	5	10	8,15

STICHSÄGEBLÄTTER BI-METALL



BI-METALL FÜR ALU, BUNTMETALL, WEICHSTAHL, USW.

passend für: AEG, Bosch, Elu, Festool, Flex, Hitachi, HolzHer, Mafell, Makita, Metabo

Höchste Qualität und Präzision für Handwerk und Industrie

= Holz = Metall = Sonderanwendung



Stichsägeblatt Bi-Metall, geschliffen, konisch

Schnitt: sehr sauber, hohe Standzeit

auf SB-Karte

Bestell-Nr.	Ausführung	St/Pac	VE	€
31.011	T 101 BF, Weich-, Hart-, Sperrholz, Holzfaserplatten, Kusto bis 30 mm	2	10	6,00

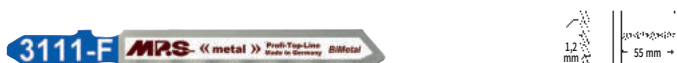

Stichsägeblatt Bi-Metall, gefräst, gewellt

lange Lebensdauer

auf SB-Karte

Bestell-Nr.	Ausführung	St/Pac	VE	€
31.015	T 118 AF, rostfreier Stahl, Weichstahl, Alu, Buntmetall, Stahl 1 - 3 mm	5	10	8,80



Stichsägeblatt Bi-Metall gefräst, geschränkt

Vario Zahn Universalblatt, Schnitt: langes Blatt, gerade, schnell

auf SB-Karte

Bestell-Nr.	Ausführung	St/Pac	VE	€
31.076	Sandwich-Material, Stahlbleche, Buntmetall/Alu, 5 Stahlrohre, Faserverstärkte Kunststoffe, Epoxy	5	1	12,25



Stichsägeblatt Bi-Metall, gefräst, geschränkt

Vario-Zahn-Universalblatt

auf SB-Karte

Bestell-Nr.	Ausführung	St/Pac	VE	€
0.3150	Weich-, Hartholz, Holz mit Nägeln, Stahl,	2	10	6,85
31.034	rostfreier Stahl, Küchenplatten bis 95 mm	5	10	14,65



Stichsägeblatt HM-beschichtet

auf SB-Karte

Bestell-Nr.	Ausführung	St/Pac	VE	€
169.01	T 150 RIFF, Fliesen, Klinker, Glasfaser, Glas, Schiefer	1	10	3,90



Stichsägeblatt HM-Zähne

auf SB-Karte

Bestell-Nr.	Ausführung	St/Pac	VE	€
31.025	T 141 HM, Holzfaserplatten, Küchenplatten, glasfaserverstärkte Kunststoffe (GFK)	2	10	27,40



Stichsägeblatt Wellenschliff

in SB-Tasche

Bestell-Nr.	Ausführung	St/Pac	VE	€
30.040	Karton, Dämmstoffe, Faserplatten, Styropor, Gummi, Leder	5	10	25,70

STICHSÄGEBLÄTTER



STARKE STICHSÄGEBLÄTTER

Für die Anwendung auf professionellen Maschinen. Hochwertige Sägeblätter mit einem einwandfreien symmetrischen Schliff. Hergestellt aus einer Chrom-Vanadium-Legierung mit besonderen Eigenschaften und außerordentlichen Standzeit. 1,7 mm dick für garantiert rechteckige Schnitte.

= Holz = Metall = Sonderanwendung

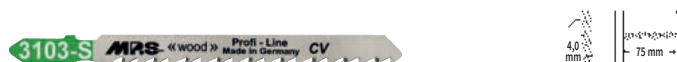

Stichsägeblatt CV geschliffen, konisch

Schnitt: extra starkes Blatt, besonders für lange und gerade Schnitte, winkelgenau

auf SB-Karte

Bestell-Nr.	Ausführung	St/Pac	VE	€
30.059	T 101 DP, Hart-, Sperrholz, Kusto bis 60 mm	5	10	7,75



Stichsägeblatt CV geschliffen, konisch

Schnitt: extra langes, starkes Blatt, gerade, sehr schnell, winkelgenau

auf SB-Karte

Bestell-Nr.	Ausführung	St/Pac	VE	€
30.061	Weich-/Konstruktionsholz, Multiplex/Tischerplatten, MDF	5	1	21,50



Stichsägeblatt CV geschliffen, konisch

Schnitt: extra starkes Blatt, dreifach geschliffene Zähne, sehr sauber und sehr schnell, gerade, winkelgenau

auf SB-Karte

Bestell-Nr.	Ausführung	St/Pac	VE	€
30.062	Weich-/Konstruktionsholz, Sperrholz, MDF, beschichtete Platten	5	1	11,75

STICHSÄGEBLÄTTER



Stichsägeblätter-Sortiment

für schnelle, feine Schnitte in Hart- und Weichholz, auch Kurvenschnitte, passend für BOSCH, AEG, Metabo, usw.
2 Stück Holz / fein, 2 Stück Holz / grob
2 Stück Holz / Kurven mit Rückenverzahnung

SB-verpackt

Bestell-Nr.	Ausführung	VE	€
31.001	6-tlg. / Profi-Super, blank geschliffen	10	10,70



Stichsägeblätter-Sortiment

für schnelle, grobe Schnitte in Hart- und Weichholz, auch Kurvenschnitte, Metall, Alu, passend für BOSCH, AEG, Metabo, usw.
3 Stück Holz / fein, 3 Stück Holz / grob
2 Stück Holz / Kurven mit Rückenverzahnung
2 Stück HSS/Metall

SB-verpackt

Bestell-Nr.	Ausführung	VE	€
31.003	10-tlg. / Standard, lackiert	10	11,70

STICHSÄGEBLÄTTER



CV, HSS, BI-METALL

passend für: Black + Decker, Kress, Skil, Ryobi, Stayer, Wolf

Höchste Qualität und Präzision für Handwerk und Industrie

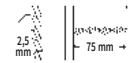
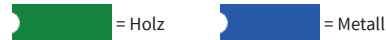

Stichsägeblatt CV geschliffen, konisch
Schnitt: sehr sauber

auf SB-Karte

Bestell-Nr.	Ausführung	St/Pac	VE	€
0.3401	Weich-, Hart-, Sperrholz, Holzfaserplatten Kusto bis 30 mm	2	10	3,35

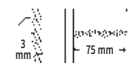

Stichsägeblatt CV gefräst, geschränkt
Schnitt: rauh

auf SB-Karte

Bestell-Nr.	Ausführung	St/Pac	VE	€
0.2300	Weich-, Hartholz, Kusto bis 60 mm	2	10	2,05

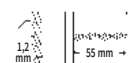

Stichsägeblatt HSS gefräst, gewellt

auf SB-Karte

Bestell-Nr.	Ausführung	St/Pac	VE	€
0.2307	Weichstahl, Alu, rostfreier Stahl, Buntmetall 1 - 3 mm	2	10	3,35

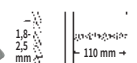

Stichsägeblatt Bi-Metall gefräst, geschränkt
Vario-Zahn-Universalblatt

auf SB-Karte

Bestell-Nr.	Ausführung	St/Pac	VE	€
0.3450	Weich-, Hartholz, Holz mit Nägeln, Stahl, rostfreier Stahl, Küchenplatten bis 95 mm	2	10	6,85

SÄBELSÄGEBLÄTTER



SÄBELSÄGEBLÄTTER

Für alle bekannten Säbelsägemaschinen wie Bosch, Makita, Black & Decker, Holz-Her, Hitachi, Rockwell, Milwaukee, Flex, Rems, Roller, Skil usw. Spitzenfabrikat aus Super-HSS-Stahl (HSS-Bi) und CV-Stahl – Höchste Qualität und Standzeit

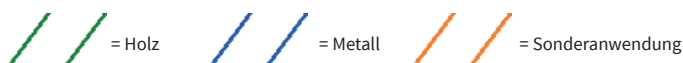

Säbelsägeblatt CV geschliffen, geschränkt
Holz/Kusto, rauher, schneller Schnitt, auch für Kurvenschnitte **2 Stück auf SB-Karte**

Bestell-Nr.	Ausführung	L mm	VE	€
130014	Zahnteilung 4,2 mm	280	10	7,45
130038		130	10	5,80



Säbelsägeblatt CV geschliffen, geschränkt
für besonders schnelles Trennen von Holz, Altbausanierung **2 Stück auf SB-Karte**

Bestell-Nr.	Ausführung	L mm	VE	€
130039	Zahnteilung 8,5 mm	210	10	6,85



Säbelsägeblatt CV geschliffen, geschränkt
Feuchtholz, Baumschnitte **2 Stück auf SB-Karte**

Bestell-Nr.	Ausführung	L mm	VE	€
130027	Hobelzahn, Zahnteilung 5,0 mm	210	10	8,75



Säbelsägeblatt Bi-Metall
Holz mit Nägeln, Hartholz, lange Lebensdauer, Kurvenschnitt **2 Stück auf SB-Karte**

Bestell-Nr.	Ausführung	L mm	VE	€
134016	Zahnteilung 4,2 mm	130	10	7,75
134015		280	10	14,25



Säbelsägeblatt HSS Bi-Metall, gefräst, gewellt
Stahl, Stahlbleche, Profile, rostfreier Stahl, Buntmetall, Rohre **2 Stück auf SB-Karte**

Bestell-Nr.	Ausführung	L mm	VE	€
130011	Zahnteilung 1,4 mm	130	10	7,10
130012		180	10	7,75

SÄBELSÄGEBLÄTTER



Säbelsägeblatt CV geschliffen, geschränkt
Weich-/Konstruktionsholz, Grünholz, Brennholz/Balken, Rauher Schnitt **2 Stück auf SB Karte**

Bestell-Nr.	Ausführung	L mm	VE	€
134020	Zahnteilung 8,5 mm	280	1	7,75



Säbelsägeblatt CV geschliffen, geschränkt
Weich-/Konstruktionsholz, Altbausanierung/Fensterrahmen, Brennholz/Balken, Rauher Schnitt **5 Stück auf SB-Karte**

Bestell-Nr.	Ausführung	L mm	VE	€
134031	Zahnteilung 6,3 mm	130	1	10,30



Porenbeton Säbelsägeblatt HM bestückt
für Porenbeton und Mauerwerk **1 Stück auf SB-Karte**

Bestell-Nr.	Ausführung	L mm	VE	€
134096	12 HM-Zähne	280	1	36,20
134097	20 HM-Zähne	440	1	56,80

SÄBELSÄGEBLÄTTER



Säbelsägeblatt HSS Bi-Metall, gefräst, geschränkt
Stahl, Rohre, Buntmetall, Holz mit Nägeln, Palettenbau **2 Stück auf SB-Karte**

Bestell-Nr.	Ausführung	L mm	VE	€
130009	Zahnteilung 2,5 mm	130	10	7,10
130015		180	10	7,75



Säbelsägeblatt HSS Bi-Metall, gefräst, geschränkt
spezielles 1,5 mm starkes Blatt,
für extremen Einsatz in Stahl, Abbrucharbeiten **2 Stück auf SB-Karte**

Bestell-Nr.	Ausführung	L mm	VE	€
134444	Zahnteilung 3,2 mm	210	10	15,90



Säbelsägeblatt HSS Bi-Metall, gefräst, geschränkt
Stahl, Stahlbleche, Profile, rostfreier Stahl,
Buntmetall, Rohre, Gußeisen **2 Stück auf SB-Karte**

Bestell-Nr.	Ausführung	L mm	VE	€
130010	Zahnteilung 1,8 mm	130	10	7,10
130016		180	10	7,80
130017		280	10	10,40



Säbelsägeblatt Vario-Zahn, gefräst, geschränkt
universeller Einsatzbereich, Stahl, Rohre, Profile,
Buntmetall, rostfreier Stahl **2 Stück auf SB-Karte**

Bestell-Nr.	Ausführung	L mm	VE	€
134430	Zahnteilung 1,8-2,5 mm	130	10	7,10
134434		210	10	8,15

SÄBELSÄGEBLÄTTER



SÄBELSÄGEBLÄTTER ALLROUND MULTICUTTER

vielseitig einsetzbar. Aufgrund der Doppel-Aufnahme und der Rundumzahnung
beidseitig verwendbar. Auch Tauchschnitte sind möglich.



Säbelsägeblatt Allround Multicutter
für rostfreien Stahl, Stahlbleche, Stahlrohre,
offene und geschlossene Profile **2 Stück auf SB-Karte**

Bestell-Nr.	Ausführung	L mm	VE	€
134701	Zahnteilung 1,8 mm	130	1	12,70



Säbelsägeblatt Allround Multicutter
für Weich-/Konstruktionsholz, MDF, Holz mit Nägeln, Metall/Stahl,
faserverstärkte Kunststoffe, Epoxy **2 Stück auf SB-Karte**

Bestell-Nr.	Ausführung	L mm	VE	€
134703	Zahnteilung 4,2 mm	130	1	12,20



Säbelsägeblatt Allround Multicutter
für Holz mit Nägeln, MDF, Stahlbleche, Stahlrohre,
geschlossene Profile **2 Stück auf SB-Karte**

Bestell-Nr.	Ausführung	L mm	VE	€
134704	Zahnteilung 2,5 mm	180	1	17,55



SÄGEBLÄTTER - OSZILLIERENDE WERKZEUGE

Ersatzsägeblätter für unzählige Einsatzgebiete in der Holz- und Metallverarbeitung, bei Renovierungen und Restaurierungen, Bodenbeläge und Polituren.
Mit Starlock-Aufnahme: Eine patentierte, dreidimensionale Aufnahme, welche auf die Geräte aller großen Hersteller anwendbar ist und die bestmögliche Kraftübertragung von Maschine auf das Sägeblatt bietet.



Tauchsägeblatt CV geschränkt

Geeignet für Holzwerkstoffe, Kunststoffe, Rigips

SB-verpackt

Bestell-Nr.	Ausführung	L mm	B mm	VE	€
39.011	gekröpft	50	35	1	14,65



Tauchsägeblatt CV geschränkt, radial

Radiale Zahnordnung für einfaches Eintauchen und präzise Schnitte, speziell auf glatten Oberflächen. Geeignet für Holzwerkstoffe, Kunststoffe, Rigips **SB-verpackt**

Bestell-Nr.	Ausführung	L mm	B mm	VE	€
39.021	gerade	65	55	1	16,20



Tauchsägeblatt Bi-Metall geschränkt

Geeignet für Holzwerkstoffe, Holz mit Nägeln, Kunststoffe, Rigips – sehr hohe Standzeit und Schnittleistung

SB-verpackt

Bestell-Nr.	Ausführung	L mm	B mm	VE	€
39.030	gekröpft	30	10	1	11,20
39.040		34	20	1	13,15
39.051		50	35	1	18,55
39.061		50	50	1	18,05



Tauchsägeblatt Bi-Metall dreifach geschliffene Zähne

Geeignet für Holzwerkstoffe, Kunststoffe, Rigips – dreifach geschliffene Präzisionszähne, schneller und sauberer Schnitt



SB-verpackt

Bestell-Nr.	Ausführung	L mm	B mm	VE	€
39.071	gekröpft	50	35	1	20,10



Tauchsägeblatt Bi-Metall gewellt

Geeignet für Bleche bis 2 mm, Alu und Buntmetalle, Holz, Gipskarton und Kunststoff – gewellte Ausführung.

SB-verpackt

Bestell-Nr.	Ausführung	L mm	B mm	VE	€
39.101	gekröpft	50	28	1	19,05
39.111		50	44	1	21,50
39.121		50	30	1	13,45



Segmentsägeblatt HSS segmentiert

Geeignet für Bleche bis 1 mm, Alu und Buntmetalle, Holz, Gipskarton, GFK und Kunststoff. Saubere, dünne Schnittlinie.

SB-verpackt

Bestell-Nr.	Ausführung	Ø mm	VE	€
39.131	rund, segmentiert	85	1	28,40

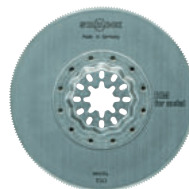

Rundsägeblatt Bi-Metall

Geeignet für Bleche bis 1 mm, Alu und Buntmetalle, Holz, Gipskarton, GFK und Kunststoff.

SB-verpackt

Bestell-Nr.	Ausführung	Ø mm	VE	€
39.141	rund	85	1	48,00



Segmentsägeblatt HM segmentiert

Geeignet für Fliesen, Fliesenfugen sowie Putz und Gasbeton. Sehr hohe Standzeit.

SB-verpackt

Bestell-Nr.	Ausführung	Ø mm	VE	€
39.241	rund	75	1	29,10



Spachtelblatt CV

Pilzförmiger Spatel für weiche Materialien wie Silikon auf Fliesen.

SB-verpackt

Bestell-Nr.	Ausführung	L mm	B mm	VE	€
39.251	pilzförmig	35	70	1	11,75

**Dreieckraspel** HM

Zum Schleifen von Spachtelmasse, Fliesenkleber, Beton, Stein, Holz und Putz.

SB-verpackt

Bestell-Nr.	Ausführung	B mm	VE	€
39.261	Dreieck	80	1	31,30

**Schaberblatt** CV geschliffen

Zum Lösen von Silikonfugen, Bodenbelägen, Tapeten- oder Kleberesten. **SB-verpackt**

Bestell-Nr.	Ausführung	L mm	B mm	VE	€
39.271	flexibel	34	52	1	13,65

**Klett-Schleifplatte**

Schleifplatte aus Kunststoff, geeignet für Absaugung.

SB-verpackt

Bestell-Nr.	Ausführung	B mm	VE	€
39.201	gelocht	80	1	13,15

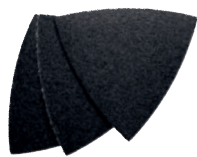
**Klett-Universalschleifblätter**

Für fast alle Materialien, hohe Abtragleistung und Standzeit, geringes Zusetzen.

5 Stück SB-verpackt

Bestell-Nr.	Ausführung	Korn	VE	€
39.215	ungelocht	60	1	5,70
39.225		120	1	5,70
39.235		180	1	5,70

KREISSÄGEBLÄTTER



HM-Universal-Kreissägeblatt

das ideale Blatt für Werkstatt und Baustelle. Für problematische Werkstoffe im Baubereich, speziell Hölzer mit Einschlüssen, **feststehenden Nägeln**, Klammern, Schalungsmaterial, Betonresten, Ytongstein, Heraklith, Holz und beschichtete Platten. **Für den Einsatz in Extremfällen.**

Bestell-Nr.	Ausführung	Ø mm	Stä mm	Bohr. mm	VE	€
040.01	Z-24	150	2,8	20/16*	1	49,90
040.02	Z-24	160	2,8	20/16*	1	49,90
040.04	Z-30	180	2,8	30/20*	1	55,40
040.05	Z-30	190	2,8	30	1	57,30
040.06	Z-30	200	2,8	30	1	58,90
040.07	Z-34	210	2,8	30	1	60,30
040.21	Z-34	216	2,8	30 ELU	1	71,80
040.08	Z-34	230	2,8	30	1	63,90
040.11	Z-42	250	3,0	30	1	82,70
040.12	Z-48	300	3,2	30	1	94,50
040.13	Z-48	315	3,2	30	1	96,30
040.14	Z-54	350	3,2	30	1	121,00
040.15	Z-60	400	3,5	30	1	133,00
040.16	Z-66	450	3,5	30	1	164,00
040.17	Z-72	500	4,0	30	1	216,00
040.18	Z-78	600	4,0	30	1	252,00
040.19	Z-84	700	4,2	30	1	318,00

* mit Reduzierring



HM-Baustellen-Kreissägeblatt

echt nagelfest, rückschlagarm. Zahnform: Trapez-Zahn mit Fase für den harten Allround-Einsatz auf der Baustelle, schneidet Schalhölzer, Schaltafeln und Kanthölzer mit Beton- und Nagelresten, Heraklithplatten, Porenbetonsteine usw.

Bestell-Nr.	Ausführung	Ø mm	Stä mm	Bohr. mm	VE	€
039.01	Z-24	300	3,2	30	1	49,30
039.02	Z-24	315	3,2	30	1	50,60
039.03	Z-24	350	3,6	30	1	58,50
039.04	Z-28	400	4,0	30	1	68,60
039.05	Z-32	450	4,2	30	1	87,80

KREISSÄGEBLÄTTER



HM-Kreissägeblatt Standard-Universal Wechselzahn

universeller Einsatz für Naturholz und Plattenwerkstoffe. für Elektro-Handkreissägen und stationäre Maschinen.

Bestell-Nr.	Ausführung	Ø mm	Stä mm	Bohr. mm	VE	€
015.05	Z-24	130	2,6	20	1	35,10
015.11	Z-12	150	2,8	20	1	28,80
015.12	Z-24	150	2,8	20	1	34,90
015.13	Z-48	150	2,8	20	1	62,70
015.15	Z-48 UG	160	2,2	20	1	76,90
015.16	Z-12	160	2,8	20	1	30,50
015.17	Z-24	160	2,8	20	1	36,10
015.18	Z-48	160	2,8	20	1	65,70
015.20	Z-24	170	2,8	30	1	38,40
015.22	Z-24	180	2,8	30	1	41,20
015.24	Z-30	190	2,8	16	1	47,50
015.25	Z-30	190	2,8	30	1	47,50
015.26	Z-56	190	2,8	30	1	76,00
015.27	Z-30	190	2,8	20	1	47,50
015.31	Z-30	210	2,8	30	1	54,00
015.32	Z-48	210	2,8	30	1	69,20
015.33	Z-24 neg.	216	2,8	30	1	53,90
015.34	Z-48 neg.	216	2,8	30	1	75,30
015.40	Z-34	232,5	3,0	30/25*	1	61,60

* mit Reduzierring



HM-Kreissägeblatt

für stationäre Maschinen
Zuschnitt- und Besäumsägeblätter,
für die Bearbeitung von Holz und Holzwerkstoffen

Bestell-Nr.	Ausführung	Ø mm	Stä mm	Bohr. mm	VE	€
019.01	Z-30/W/NL	250	3,2	30	1	65,70
019.02	Z-40/W/NL	250	3,2	30	1	67,90
019.03	Z-60/W/NL	250	3,2	30	1	80,90
019.04	Z-80/W/NL	250	3,2	30	1	96,20
019.05	Z-48/W/NL	300	3,2	30	1	92,90
019.06	Z-72/W/NL	300	3,2	30	1	128,00
019.07	Z-96/W/NL	300	3,2	30	1	133,00

W=Wechselzahn / NL=Nebenlöcher

KREISSÄGEBLÄTTER



HM-Zuschnitt-Kreissägeblatt Wechselzahn

Brennholz-Kreissägeblatt, mit wechselseitig schrägen Zähnen, für Lang- und Querschnitte in allen Naturhölzern. Für Trennschnitte in Holz-Plattenwerkstoffen, auch einseitig furniert oder einseitig mit Kunststoff belegt.

Bestell-Nr.	Ausführung	Ø mm	Stä mm	Bohr. mm	VE	€
016.01	Z-24/W/NL	250	3,2	30	1	59,70
016.03	Z-28/W/NL	300	3,2	30	1	71,20
016.04	Z-24/W/NL	315	3,2	30	1	72,40
016.05	Z-24/W/NL	350	3,5	30	1	74,40
016.06	Z-32/W/NL	350	3,5	30	1	78,20
016.07	Z-28/W/NL	400	3,5	30	1	84,20
016.08	Z-36/W/NL	400	3,5	30	1	94,60
016.09	Z-32/W	450	4,0	30	1	110,00
016.10	Z-36/W/NL	500	4,0	30	1	133,00
016.11	Z-40/W	600	4,0	30	1	200,00
016.12	Z-46/W	700	4,4	30	1	270,00

W=Wechselzahn / NL=Nebenlöcher



HM-Universal-Kreissägeblatt für den Metallbereich

exzellente und saubere Schnittqualität, hohe Lebensdauer, schneller als Trennscheiben, nachschärfbar daher wirtschaftlich, geräuscharm. Sägt Guß, Metall, Verbundstoffe, Blech, PVC, NE-Materialien, Kabel, Kabelkanäle, Profile, SML-Rohre, Holz. Ideal für Schlosser, Installateure, Innenausbau, Heizungsbauer, Fensterhersteller. Passend für alle gängigen Maschinentypen.

Bestell-Nr.	Ausführung	Ø mm	Stä mm	Bohr. mm	VE	€
030.01	Z-42	160	2,0/1,8	20	1	67,30
030.02	Z-48	190	2,2/1,8	30	1	83,50
030.03	Z-54	250	2,2/1,8	30	1	120,00
030.04	Z-80	300	2,2/1,8	30*	1	170,00
030.05	Z-90	355	2,4/2,0	30*	1	197,00

* mit Reduzierring auf 25,4 mm

KREISSÄGEBLÄTTER



Kreissägeblatt CV-Stahl

schnittfertig, geschärft und geschränkt, alle Größen = 56 Zähne

Bestell-Nr.	Ausführung	Ø mm	Bohr. mm	VE	€
805.30	Wolfszahn	300	30	1	42,10
805.31		315	30	1	46,10
805.35		350	30	1	57,80
805.40		400	30	1	75,40
805.45		450	30	1	103,00
805.50		500	30	1	123,00
805.63		600	30	1	191,00
805.70		700	30	1	266,00



Reduzierring

für Kreissägeblätter

Bestell-Nr.	Ausführung	Stä mm	VE	€
806.01	außen 20 mm / innen 16 mm	1,4	1	6,80
806.03	außen 30 mm / innen 20 mm	1,6	1	6,80
806.04	außen 30 mm / innen 25 mm	2,0	1	6,80
806.05	außen 30 mm / innen 28 mm	2,5	1	6,80
015.90	außen 20 mm / innen 16 mm	1,6	1	4,45
015.91	außen 30 mm / innen 20 mm	1,8	1	4,75
015.92	außen 30 mm / innen 25 mm	1,8	1	4,45
015.93	außen 30 mm / innen 25,4 mm	1,8	1	6,00



Maschinensägeblatt

HSS grau lackiert mit Aufdruck

Bestell-Nr.	Ausführung	L mm	B mm	Stä mm	VE	€
816.34	14 ZpZ	300	25	1,25	10	12,35
816.32	22 ZpZ	300	25	1,25	10	12,35
816.35	14 ZpZ	350	25	1,55	10	16,00
816.44	14 ZpZ	400	25	1,25	10	15,80
816.42	22 ZpZ	400	25	1,25	10	15,80
816.48	8 ZpZ	400	30	1,55	10	19,70

EISKRATZER



Eiskratzer ICE-BREAKER

verstärkte Schabwirkung und höchste Effektivität durch die nebeneinander angeordneten, stufenförmigen Eisbrechkanten. Aufgerautes, abgeschabtes Eis wird durch die schrägen Eisbrechkanten abtransportiert. Schnelle Entfernung der Eisschicht mit spezieller KONVEX-Schabklinge, die sich bei Druck der Scheibe anpasst. **24 Stück im Display-Aufsteller**

Bestell-Nr.	Ausführung	B mm	VE	€
743.41	2-Komponenten-Griff, farbig sortiert	105	24	6,40

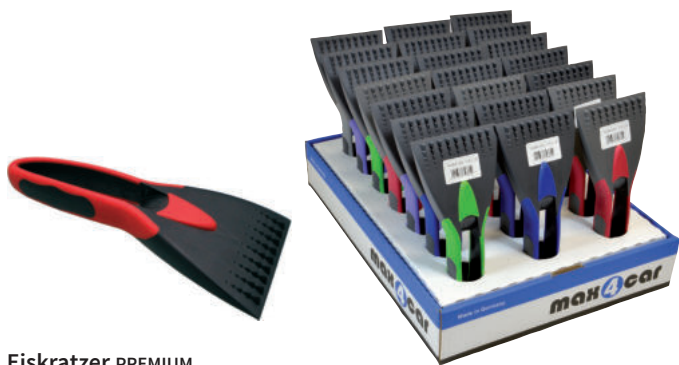

Eiskratzer PREMIUM

Korpus aus stabilem Kunststoff, Griffeinlage aus weichem Material. **21 Stück im Display-Aufsteller**

Bestell-Nr.	Ausführung	B mm	VE	€
743.61	2-Komponenten-Griff, farbig sortiert	95	21	3,75



Eisschaber HaWe

kratzfest

Bestell-Nr.	Ausführung	B mm	VE	€
504.00	Kusto, grau-blau	75	20	3,35

EISKRATZER



Eiskratzer mit Schneebesen

sehr robuste Qualität

Bestell-Nr.	Ausführung	L mm	B mm	VE	€
743.81	Kusto, farbig sortiert	520	95	24	13,15

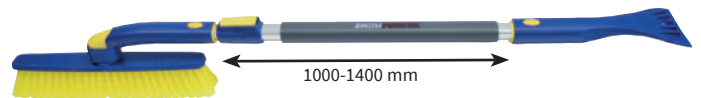

Eiskratzer mit Schneebesen extra lang

IDEAL für Busse, Kleintransporter und SUV's. Qualitativ hochwertiger Eiskratzer bis 1400 mm ausziehbar. Mit robustem, drehbarem Besen mit Thermogriff. Besen und Eiskratzer mittels Druckknopf abnehmbar.

Bestell-Nr.	Ausführung	L mm	VE	€
743.14	mit Teleskopstiel	1000-1400	6	28,80



Kinder-Schneeschieber

mit Hartholzstiel

ACHTUNG: generelle Mindestabnahme = 1 VE = 10 Schneeschieber mit Aufhängeloch

Bestell-Nr.	Ausführung	L mm	VE	€
7829.0	Blatt 29x22 cm, farbig rot/blau sortiert	880	10	8,60

STREUWAGEN



Streuwagen Fassungsvermögen 27 Liter, stufenlose Streuregulierung, Streuweite 2-3 Meter, Streustop am Handgriff

verpackt im Buntkarton

Bestell-Nr.	Ausführung	VE	€
727.00	stabile Kunststoffwanne	1	236,00



Streuwagen Fassungsvermögen 20 Liter, Universalstreuad für Salz, Samen und Dünger. Dosiereinrichtung am Griff

Bestell-Nr.	Ausführung	VE	€
727.25	mit Schutzhaube und Spritzschutz	1	131,00



Streuschaufel
für das Streuen von Salz, Sand, Samen und Dünger

Bestell-Nr.	Ausführung	VE	€
753.00	Kusto	1	5,85

STREUWAGEN



Eisstößer
mit Stiel 1200 x 35 mm

Bestell-Nr.	Ausführung	L mm	B mm	Stä mm	VE	€
766.01	Spezialstahl	180	140	4	5	25,50



Schneeräumer Maxi
aus verzinktem Stahlblech. Mit eingerolltem Stabilisierungsrand und gerundeten Ecken, sowie einem verstärktem, kunststoffbeschichteten Stahlrohr-Schiebebügel.

Bestell-Nr.	Ausführung	VE	€
7915.0	Blatt 800 x 620 mm	1	137,00



Schneeräumer
aus hochwertigem Kunststoff, mit 2 Rädern und Stahlbügel. Klicksystem kann extrem schnell und werkzeuglos montiert werden.
ACHTUNG: generelle Mindestabnahme = 1 Verpackungseinheit = 2 Schaufeln pro Sorte

Bestell-Nr.	Ausführung	VE	€
478001	mit Alu-Kante, Blatt 800x440 mm	2	72,50
999810	Ersatzräder 2 Stk.	1	21,10
999811	Ersatz-Kante	1	21,10
999812	Ersatz-Wanne	5	35,20

SCHNEESCHIEBER



Schneeschieber ICE EDGE One Polycarbonat

Top Polycarbonat Schneeschieber nahezu unzerstörbar, extrem winterhart. Mit ovalem, doppelt gebogenem Alu-Stiel und Design-Schiebegriff. Klicksystem - Stiel kann extrem schnell und werkzeuglos montiert werden.
ACHTUNG: generelle Mindestabnahme = 1 Verpackungseinheit = 8 Schaufeln pro Sorte

Bestell-Nr.	Ausführung	L mm	VE	€
467104	mit PU-Flüsterkante, Blatt 500x380 mm	1500	8	70,60
999883	Ersatz-Kante		1	12,65
999773	Ersatzblatt		5	66,30



Schneeschieber Spezial Kunststoff

hochwertiger Kunststoffschneeschieber, mit großem Fassungsvermögen. Mit ovalem, doppelt gebogenem Alu-Stiel und Design-Schiebegriff. Klicksystem - Stiel kann extrem schnell und werkzeuglos montiert werden.
ACHTUNG: generelle Mindestabnahme = 1 Verpackungseinheit = 8 Schaufeln pro Sorte

Bestell-Nr.	Ausführung	L mm	VE	€
464104	mit PU-Flüsterkante, Blatt 550x370 mm	1470	8	51,90
999882	Ersatz-Kante		1	12,65
999772	Ersatzblatt		5	36,20



Schneeschieber Light Kunststoff

hochwertiger Kunststoffschneeschieber mit rundem Alu-Stiel und D-Griff. Klicksystem - Stiel und Griff können extrem schnell und werkzeuglos montiert werden.
ACHTUNG: generelle Mindestabnahme = 1 Verpackungseinheit = 8 Schaufeln pro Sorte

Bestell-Nr.	Ausführung	L mm	VE	€
464105	mit PU-Flüsterkante, Blatt 500x370 mm	1430	8	41,20
999801	Ersatz-Kante		1	12,45
999701	Ersatzblatt		5	30,30



Schneeschieber Kunststoff

Kunststoffschneeschieber mit rundem Holz-Stiel und D-Griff.
ACHTUNG: generelle Mindestabnahme = 1 Verpackungseinheit = 10 Schaufeln pro Sorte

Bestell-Nr.	Ausführung	L mm	VE	€
472101	mit verzinkter Stahlkante, Blatt 470 x 375 mm	1400	10	18,55

SCHNEESCHIEBER



Schneeschieber Holz

5-fach verleimt. Einfache und zuverlässige Verbindung durch Patent-Klemmbefestigung.
ACHTUNG: generelle Mindestabnahme = 1 Verpackungseinheit = 10 Schaufeln pro Sorte

Bestell-Nr.	Ausführung	L mm	VE	€
471102	mit Stahlkante, Blatt 500x350 mm	1400	10	29,40
999804	Ersatzkante		1	12,70



Schneeschieber ALU-PRO Aluminium

Top Aluminium Schneeschieber mit hohem, starkem Seitenrand. Mit ovalem, doppelt gebogenem Alu-Stiel und D-Griff. Stiel (Stecksystem) und Griff (Klicksystem) können extrem schnell und werkzeuglos montiert werden. Blatt Stielbefestigung sechsfach verschraubt.
ACHTUNG: generelle Mindestabnahme = 1 Verpackungseinheit = 8 Schaufeln pro Sorte

Bestell-Nr.	Ausführung	L mm	VE	€
473101	mit Alu-Kante, Blatt 550x340 mm	1560	8	84,20
999805	Ersatz-Kante		1	12,45
999705	Ersatzblatt		5	69,50



Schneeschieber ALU 2000 Aluminium

besonders leichter Aluminium Schneeschieber mit verstärkter Blatt-Stielbefestigung. Mit ovalem, doppelt gebogenem Alu-Stiel und Design-Schiebegriff. Stiel (Stecksystem) kann extrem schnell und werkzeuglos montiert werden.
ACHTUNG: generelle Mindestabnahme = 1 Verpackungseinheit = 8 Schaufeln pro Sorte

Bestell-Nr.	Ausführung	L mm	VE	€
468101	mit PU-Flüsterkante, Blatt 500x390 mm	1530	8	73,50
999806	Ersatz-Kante		1	12,65
999706	Ersatzblatt		5	58,80

LOCHPLATTENHAKEN



Kellenhalter verzinkt
Lochabstand 15 mm

Bestell-Nr.	Ausführung	L mm	VE	€
1355.2	1-fach	235	25	6,00



Halter für Schaufeln und Spaten
Lochabstand 75 mm

Bestell-Nr.	Ausführung	L mm	VE	€
1313.5	verzinkt	315	1	17,05



1893.1



1929.2



1924.2

Einfachhaken verzinkt
Lochabstand 15 mm

Bestell-Nr.	Ausführung	Ø mm	L mm	VE	€
1893.1	leicht	3,5	120	50	1,80
1893.2		3,5	160	50	1,80
1893.3		3,5	200	50	1,95
1929.2	schwer	6	200	50	2,85
1924.2	schwer mit Platte	8,5	200	50	5,60



Einfach-Klapphaken
Lochabstand 15 mm

Bestell-Nr.	Ausführung	Ø mm	L mm	VE	€
4148.2	verzinkt	4,8	200	50	3,75



2880.2



2881.3

Einfachhaken
zum Schrauben, Loch-Ø 4 mm

Bestell-Nr.	Ausführung	Ø mm	L mm	VE	€
2870.1	verzinkt	4	120	50	2,65
2880.2		7	200	50	3,15
2881.3	mit Gummiüberzug	7	300	25	7,45



Blechschaube

Bestell-Nr.	Ausführung	Ø mm	L mm	VE	€
2875.0	PH3	6,3	16	100	0,80

LOCHPLATTENHAKEN



Doppelhaken
hinten offen, leicht ansteigend, Lochabstand 15 mm

Bestell-Nr.	Ausführung	Ø mm	L mm	VE	€
1805.2	verzinkt	3,5	200	50	1,45



Doppel-Klapphaken
Lochabstand 15 mm

Bestell-Nr.	Ausführung	Ø mm	L mm	VE	€
4248.2	verzinkt	4,8	200	25	3,95

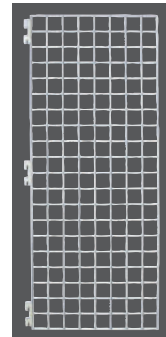

Seitenbehänggitter weiß lackiert
Maschenweite 50 x 50 mm

Bestell-Nr.	Ausführung	B mm	H mm	VE	€
4803.3	klein	400	1000	1	80,80
4804.4	groß	500	1800	1	120,00



Doppelhaken für Seitenbehänggitter

Bestell-Nr.	Ausführung	Ø mm	L mm	VE	€
4801.1	verzinkt	4,8	120	20	4,15
4802.2		4,8	200	20	5,70



Einfachhaken für Seitenbehänggitter

Bestell-Nr.	Ausführung	Ø mm	L mm	VE	€
4805.5	verzinkt	4,8	120	50	5,70

LOCHPLATTENHAKEN MIT EAN-FAHNE



1355.5
für Gipserspachteln



1355.6 für Kellen
1 x 1355.6 + 1 x 1355.2 je Kelle

Kellenhalter verzinkt

Lochabstand 15 mm, mit seitlicher EAN-Fahne

Bestell-Nr.	Ausführung	L mm	VE	€
1355.5	2-fach	235	25	11,50
1355.6	1-fach	235	25	7,95



Einfachhaken verzinkt

Lochabstand 15 mm, mit EAN-Fahne 28x28 mm

Bestell-Nr.	Ausführung	Ø mm	L mm	VE	€
2491.1	Fahne 28x28 mm	4,8	70	50	7,45
2491.0	Fahne 28x28 mm	4,8	100	50	8,05
2491.2	Fahne 28x28 mm	4,8	200	50	7,10
2491.3	Fahne 28x52 mm	4,8	200	50	7,00



Pinselhaken

Lochabstand 15 mm, seitlich offen, mit EAN-Fahne 28x28 mm

Bestell-Nr.	Ausführung	Ø mm	L mm	VE	€
2493.7	verzinkt	4,8	300	50	7,00
2493.8		3,0	300	50	6,90



Doppelhaken

Lochabstand 15 mm, mit EAN-Fahne 28x28 mm

Bestell-Nr.	Ausführung	Ø mm	L mm	VE	€
2861.2	verzinkt	4,0	120	50	5,60
2876.7		4,8	200	50	4,75
2875.7		4,8	300	50	5,80



Doppelhaken

Lochabstand 15 mm, mit EAN-Fahne 28x52 mm

Bestell-Nr.	Ausführung	Ø mm	L mm	VE	€
2876.5	verzinkt	4,8	200	50	4,65
2875.5		4,8	300	50	5,60



Etikettenfahne

zum Nachrüsten

Bestell-Nr.	Ausführung	VE	€
2876.1	Edelstahl, 28x28 mm	100	1,35
2876.2	Edelstahl, 28x52 mm	100	1,95
2876.4	Kusto, 28x28 mm	50	1,40
2876.6	Kusto, 28x52 mm	50	1,55

ZUBEHÖR LOCHPLATTENWÄNDE



2810.0
2812.5

2837.0
2847.0
2857.0

Abteilschienen und Abteiler für Regalböden

Bestell-Nr.	Ausführung	L mm	B mm	VE	€
2810.0	Abteilschiene Kusto	1000	75	10	9,75
2812.5		1250	75	10	15,20
2837.0	Abteiler Kusto	370	75	10	4,75
2847.0		470	75	10	7,20
2857.0		570	75	10	8,45



Maschinenhaken für COLLOMIX-Rührwerke

Lochabstand 90/45 mm

Bestell-Nr.	Ausführung	L mm	VE	€
45.453	verzinkt	80	1	13,75



2839.1

2839.6

Scanner-Profil

für Etikettenhöhe 39 mm

Bestell-Nr.	Ausführung	Farbe	L m	VE	€
2839.1	zum Klemmen / Tego	weiß	1	10	6,00
2839.2	zum Kleben	transp.	1	10	4,45
2839.3	zum Kleben	weiß	1	10	5,80
2839.6	zum Klemmen / Tego	weiß	1,25	10	5,90
2839.7	für Körbe	weiß	1,25	10	7,65

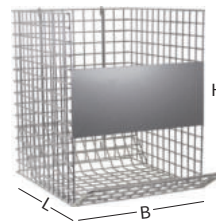

999751



999752

Drahtkorb

für die optimale Verkaufspräsentation und Entnahme von Maler-/Heizkörperwalzen.

Bestell-Nr.	Ausführung	L mm	B mm	H mm	VE	€
999751	für Malerwalzen	380	290	355	1	71,20
999752		380	220	355	1	64,00
999754	Halter (2 pro Korb erforderlich)				2	5,80

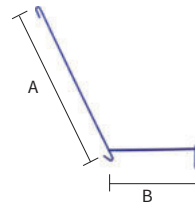

Schräglenden-Halter

Stahldraht pulverbeschichtet

Bestell-Nr.	Ausführung	VE	€
2700.0	A = 300 mm, B = 170 mm	10	6,50



Bohrer-Center

mehrstufige Bohrer-Gestelle. Beschriftung mit Farbleit-System.
Bestückungsvorschläge können bei Bedarf angefordert werden.

Bestell-Nr.	Ausführung	VE	€
3300.0	Grundgestell Bohrer-Center	1	43,80 AV
3304.0	Topschild	1	13,50 AV
3312.0	Topschild vorgezogen	1	14,35 AV
3300.1	Hakenleiste, 10-tlg. spitz	1	10,05 AV
3300.8	Hakenleiste, 8-tlg. spitz	1	9,40 AV

Preis leer ohne Bestückung



Pinsel-Display leer

B 17 x T 10 x H 21 cm, 12 Fächer

Bestell-Nr.	Ausführung	VE	€
981.00	aus Holz	1	85,90

Preis leer ohne Bestückung

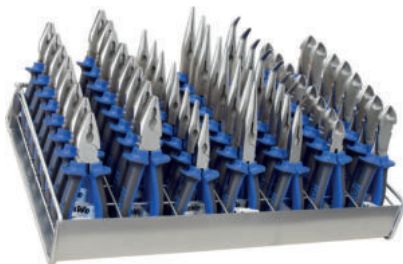

Zangen-Korb aus Metall
für Zangen mit isolierten Schenkeln

Bestell-Nr.	Ausführung	L mm	B mm	H mm	VE	€
3008.0	groß, 56 Fächer (7x8)	515	280	70	1	83,90
3009.0	klein, 28 Fächer (7x4)	515	160	70	1	55,70

Preis leer ohne Bestückung

Beispielbestückung:

Kombizangen	460.16
Kombizangen	460.18
Tel.-Zangen gerade	463.16
Tel.-Zangen gerade	463.18
Tel.-Zangen abgewinkelt	464.20
Seitenschneider	468.16
Kraft-Seitenschneider	468.18



Ständer für Schlagwerkzeuge

Meißel, Splinttreiber, Durchtreiber, Körner

Bestell-Nr.	Ausführung	L mm	B mm	H mm	VE	€
3014.0	für 19 Sorten	385	350	200	1	79,10

Preis leer ohne Bestückung



Schleifpapier-Center

24 Fächer für Bogen 230 x 280 mm

Bestell-Nr.	Ausführung	L mm	B mm	H mm	VE	€
3016.0	Metall, 3-tlg.	810	300	500	1	236,00
3017.0	Blende				1	30,60



9999.2



9999.4/.5

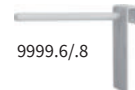

9999.6/.8



2850.2

9999.1

Trennscheiben-Zubehör

Bestell-Nr.	Ausführung	VE	€
9999.1	Anwendungstafel Diamanttrennscheiben	1	20,00
9999.2	Lochplattenhaken zu Anwendungstafel	1	24,45
9999.4	Traverse 100 cm	1	48,70 AV
9999.5	Traverse 125 cm	1	52,80 AV
9999.8	Aufsteckhaken für 178 und 230 mm-Scheiben	1	34,30 AV
2850.2	Kunststoffschloß für Doppelhaken	1	3,25



Display Spraydosen leer

praktisches Kartondisplay 55 x 21 x 24 cm mit Scanningschiene.
Bei Abnahme von 24 Dosen (techn. Sprays, Lacksprays, Signier- oder Markiersprays) wird das Display kostenlos zur Verfügung gestellt.

Bestell-Nr.	Ausführung	VE	€
102.54	Thekendisplay leer	1	24,35



Thekendisplay Fugenfux

Bei einer Abnahme von
20x Multitool (14.043) und
30x Fugenfux sortiert (14.040; 14.041; 14.042)
wird das Thekendisplay kostenlos zur Verfügung gestellt.

Bestell-Nr.	Ausführung	VE	€
14.099	5 SB-Haken, ohne Bestückung	1	10,05



SB-Tasche leer

Bestell-Nr.	Ausführung	Gr	VE	€
251.02	außen 190 x 55 mm, innen 130 x 50 mm	2	1	1,95
251.03	außen 235 x 55 mm, innen 175 x 50 mm	3	1	1,85
251.04	außen 280 x 55 mm, innen 220 x 50 mm	4	1	2,05
251.05	außen 240 x 45 mm, innen 180 x 40 mm	5	1	1,80
251.06	außen 160 x 75 mm, innen 100 x 70 mm	6	1	1,80
251.11	außen 275 x 90 mm, innen 215 x 85 mm	11	1	2,40



HaWe-Nr. 222.22
6 Haken ohne Bestückung
Höhe x Breite x Tiefe
H 66,5 x B 22 x T 20 cm
Modul 91



Schaufel mit Buchenstiel AKTION

pulverbeschichtet, gepresste Dülle

Bestell-Nr.	Ausführung	L mm	B mm	gr	VE	€
236.42	Holsteiner	270	250	2	45	19,15

ACHTUNG: generelle Mindestabnahme = 1 Verpackungseinheit= 45 Schaufeln
Kein Paketdienstversand möglich, NUR per Spedition lieferbar!



**Wird ab sofort
aufgebaut ausgeliefert**



Müllsackdisplay

Höhe 165 cm x Breite 58,5 cm x Tiefe 38 cm.
Bestückungsvorschlag:

Menge	Bestell-Nr.	Ausführung	my	St/Rolle	€
10	603.35	35 Liter mit Zugband	28	20	4,55
6	603.60	60 Liter mit Zugband	30	15	4,90
8	603.64	120 Liter mit Zugband	35	10	6,20
10	109.90	90 Liter Schwergut	100	5/Pac	5,60
8	109.17	120 Liter Typ 60	40	25	10,70
8	109.47	120 Liter Typ 100	70	25	19,70
3	109.77	120 Liter Papiersäcke	70 gr./m ²	5/Pac	13,65
6	109.24	240 Liter Typ 100	70	5	9,65
1	109.43	Display-Aufsteller			gratis



Handschuh-Display ohne Inhalt

6 Fächer, Höhe 140 cm x Breite 55 cm x Tiefe 40 cm

Bestell-Nr.	Ausführung	VE	€
102.59	Display leer	1	60,20



Schlüsselweiten und Gewinde-Durchmesser

mm	Gewinde-Durchmesser				A.F.	Width		Whitw.	Width		
	Deutschland Metrisches ISO-Gewinde DIN 13	Frankreich NF E 27 - 311(69) NF E 27 - 411(69)	Schweden SMS 2164 - 1967 SMS 2175 - 1971	Metrisch für HV- Verbindungen nach DIN 6914-6915		Across Flats			Across Flats		
						inches	mm		inches	mm	
4	2		2 u. 2,2		5/32	0,1562	3,97	6 BA	0,152	3,86	
4,5	2,3							7 BA	0,172	4,37	
5	2,5		2,5		3/16	0,1875	4,76	6 BA	0,193	4,90	
5,5	3	3	3 u. 3,5		7/32	0,2187	5,56	5 BA	0,220	5,59	
6	3,5	3,5			1/4	0,2500	6,35	4 BA	0,248	6,30	
7	4	4	4 u. 4,5		9/32	0,2812	7,14	1/16 W	0,256	6,50	
8	5	5	5		5/16	0,3125	7,94	3 BA	0,282	7,16	
9	5 Alt				11/32	0,3438	8,73	3/32 W	0,297	7,54	
10	6	6	6		3/8	0,3750	9,52	2 BA	0,324	8,23	
11	7	7	7		13/32	0,4062	10,32	1/8 W	0,340	8,64	
12					7/16	0,4375	11,11	1 BA	0,365	9,27	
13					1/2	0,5000	12,70	O BA	0,413	10,40	
14	8 Alt				9/16	0,5625	14,29	3/16 W	1/4	0,445	11,30
15	10 KFZ				19/32	0,5938	15,08	1/4 W	5/16	0,525	13,34
16	10 neu				5/8	0,6250	15,88	5/16 W	3/8	0,600	15,24
17	10	10	10		11/16	0,6875	17,48	3/8 W	7/16	0,710	18,03
18	12 neu	12	12		3/4	0,7500	19,05				
19					25/32	0,7812	19,84				
20	14 neu + Zündkerze M 14 x 1,5				13/16	0,8125	20,64	7/16 W	1/2	0,820	20,83
21	14 all	14	14	12	7/8	0,8750	22,22	1/2 W	9/16	0,920	23,37
22					1	0,9375	23,81				
23					1	1,0000	25,40				
24	16	16	16		15/16	0,9375	23,81	9/16 W	5/8	1,010	25,65
25					1	1,0000	25,40	5/8 W	(11/16)	1,100	27,94
26	Zündkerze M 18 x 1,5				1. 1/16	1,0625	26,99				
27	18	18	18	16				11/16 W	3/4	1,200	30,48
28					1. 1/8	1,1250	28,58				
29					1. 3/16	1,1875	30,16				
30	20	20	20	20	1. 1/4	1,2500	31,75				
31					1. 5/16	1,3125	33,34	3/4 W	7/8	1,300	33,02
32	22	22	22	20	1. 3/8	1,3750	34,92	13/16 W	(15/16)	1,390	35,31
33					1. 7/16	1,4375	36,51				
34	22 neu				1. 1/2	1,5000	38,10	7/8 W	1	1,480	37,59
35	24	24	24	22	1. 5/8	1,6250	41,28	1 W	1. 1/8	1,670	42,42
36					1. 11/16	1,5875	42,86				
38					1. 3/4	1,7500	44,45				
40	30	30	30	27	1. 13/16	1,8125	46,04	1. 1/8 W	1. 1/4	1,860	47,24
41					1. 7/8	1,8750	47,62				
46					2	2,0000	50,80				
50	33	33	33		2. 1/16	2,0625	52,39	1. 1/4 W	1. 3/8	2,050	52,07
55	36	36	36		2. 3/16	2,1875	55,56				
60	39	39	39		2. 1/4	2,2500	57,15	1. 3/8 W	1. 1/2	2,220	56,39
65					2. 3/8	2,3750	60,32				
70	42	42	42		2. 7/16	2,4375	61,91	1. 1/2 W	1. 5/8	2,410	61,21
75	45	45	45		2. 9/16	2,5625	65,09	1. 5/8 W	1. 3/4	2,580	65,53
80					2. 5/8	2,6250	66,68				
85	48	48	48		2. 3/4	2,7500	69,85	1. 3/4 W	2.	2,780	70,10
90					2. 13/16	2,8125	71,44				
95	52	52	52		2. 15/16	2,9375	74,61	(1. 7/8 W)			
100	56	56	56		3	3,0000	76,20				
105	60	60	60		3. 1/8	3,1250	79,38	2 W	2. 1/4	3,150	80,01
110	64	64	64		3. 3/8	3,3750	85,72				
115	68	68	68		3. 1/2	3,5000	88,90		2. 1/2	3,550	90,17
120	72	72	72		3. 3/4	3,7500	95,25				
125	76	76	76		3. 7/8	3,8750	98,42		2. 3/4	3,890	98,81
130	80	80	80								
135	85	85	85		4. 1/8	4,1250	104,78	3	4,180	106,17	
140					4. 1/4	4,2500	107,95				
145	90	90	90		4. 1/2	4,5000	114,30		3. 1/4	4,530	115,06
150	95	95	95		4. 5/8	4,6250	117,48				
155	100	100	100		4. 7/8	4,8750	123,82	3. 1/2	4,850	123,19	
160					5	5,0000	127,00				
165	105	105	105		5. 1/4	5,2500	133,35				
170	110	110	110		5. 3/8	5,3750	136,52		3. 3/4	5,180	131,57
180	115	115	115		5. 1/2	5,6250	142,88		4	5,550	140,97
185	120	120	120		6	6,0000	152,40				
200	140				6. 1/8	6,1250	155,58		4. 1/2	6,380	152,05
210	150										

Kernloch-Ø für metr. Gewinde

Metrisch/ISO Gewinde-Nenn-Ø		Bohrer-Ø	Metrisch fein/ISO Gewinde-Nenn-Ø		Bohrer-Ø
M 1		0,75	M 3 x 0,35		2,6
M 1,1		0,85	M 3,5 x 0,35		3,1
M 1,2		0,95	M 4 x 0,35		3,7
M 1,4		1,1	M 4 x 0,5		3,5
M 1,6		1,2	M 4,5 x 0,5		4
M 1,7		1,3	M 5 x 0,5		4,5
M 1,8		1,4	M 5,5 x 0,5		5
M 2		1,6	M 6 x 0,75		5,2
M 2,2		1,7	M 7 x 0,75		6,2
M 2,3		1,9	M 8 x 0,75		7,2
M 2,5		2,0	M 8 x 1		7
M 2,6		2,1	M 9 x 1		8
M 3		2,5	M 10 x 1		9
M 3,5		2,9	M 11 x 1		10
M 4		3,3	M 12 x 1,5		10,5
M 4,5		3,8	M 14 x 1,5		12,5
M 5		4,2	M 16 x 1,5		14,5
M 5,5		4,6	M 18 x 1,5		16,5
M 6		5	M 20 x 1,5		18,5
M 7		6	M 22 x 1,5		20,5
M 8		6,8	M 24 x 1,5		22,5
M 9		7,8	M 25 x 1,5		23,5
M 10		8,5	M 26 x 1,5		24,5
M 11		9,5	M 27 x 1,5		25,5
M 12		10,2	M 28 x 1,5		26,5
M 14		12	M 30 x 1,5		28,5
M 16		14	M 32 x 1,5		30,5
M 18		15,5	M 33 x 1,5		31,5
M 20		17,5	M 35 x 1,5		33,5
M 22		19,5	M 36 x 1,5		34,5
M 24		21	M 38 x 1,5		36,5
M 27		24	M 39 x 1,5		37,5
M 30		26,5	M 40 x 1,5		38,5
M 33		29,5	M 42 x 1,5		40,5
M 36		32	M 45 x 1,5		43,5
ISO/DIN 13 metrisch		Steigung	ISO/DIN 13 metrisch fein.		Steigung
d ₁	mm	mm	d ₁	mm	mm
M 2,0		0,4	M 6		0,75
M 2,3		0,4	M 8		1
M 2,5		0,45	M 10		1
M 2,6		0,45	M 10		1,25
M 3,0		0,5	M 12		1
M 3,5		0,6	M 12		1,25
M 4,0		0,7	M 12		1,5
M 5,0		0,8	M 14		1
M 6,0		1,0	M 14		1,25
M 7,0		1,0	M 14		1,5
M 8,0		1,25	M 15		1,5
M 9,0		1,25	M 16		1,5
M 10,0		1,5	M 18		1,5
M 12,0		1,75	M 20		1,5
M 14,0		2,0	M 22		1,5
M 16,0		2,0	M 24		1,5
M 18,0		2,5	M 27		1,5
M 20,0		2,5	M 30		1,5
M 22,0		2,5			
M 24,0		3,0			

Welcher Schraubenschlüssel für welche Schraube:

	DIN 	ISO
M 3	5,5 mm	5,5 mm
M 4	7 mm	7 mm
M 5	8 mm	8 mm
M 6	10 mm	10 mm
M 8	13 mm	13 mm
M 10	17 mm	16 mm
M 12	19 mm	18 mm
M 14	22 mm	21 mm
M 16	24 mm	24 mm
M 18	27 mm	27 mm
M 20	30 mm	30 mm
M 22	32 mm	34 mm

Knopfzellen Alkali

PANASONIC	DURACELL	ENERGIZER	VARTA	PHILIPS	KODAK	MAXELL	RAYOVAC	RENATA	MEMOREX	SONY	SONSTIGE	IEC
LR43	LR43	186	V12GA	186	KA43		RW84					LR43
LR44	LR44	A76	V13GA	A76	KA76	LR44	RW82					LR44
4LR44	4LR44	A544	V4034PX	PX4034	K28A	4LR44				4LR44		4LR44
LR1120		191	V8GA									LR54
LR1130	LR54	189	V10GA		KA54		RW89					
LRV08	MN21	E23A	V23GA	8LR932	K23A		23A-SP1					8LR932
LR9	D625	EPX625G	V625U	625A	KA625		RPX625A					LR9
	L1016	11A		A21								

Knopfzellen Silberoxid

PANASONIC	DURACELL	ENERGIZER	VARTA	PHILIPS	KODAK	MAXELL	RAYOVAC	RENATA	MEMOREX	SONY	SONSTIGE	IEC
SR1120	D391	391	V391				391	391				SR55
SR1130	D389	389	V389	390	KS389	SR1130	389	389		SR1130		SR54
SR43	D386	386	V386	386			386	386				SR43
SR44	D357	EPX76	V76PX	357	KS76	SR44	357	357		SR44		SR44
4SR44	PX28	544	V28PX	544	KS28		RPX28					4SR44

Knopfzellen Lithium

PANASONIC	DURACELL	ENERGIZER	VARTA	PHILIPS	KODAK	MAXELL	RAYOVAC	RENATA	MEMOREX	SONY	SONSTIGE	IEC
CR1025	DL1025	CR1025				CR1025	CR1025	CR1025				CR1025
CR1216	DL1216	CR1216	CR1216			CR1216	CR1216	CR1216				CR1216
CR1220	DL1220	CR1220	CR1220			CR1220	CR1220	CR1220		CR1220		CR1220
CR1616	DL1616	CR1616	CR1616			CR1616	CR1616	CR1616		CR1616		CR1616
CR1620	DL1620	CR1620	CR1620	CR1620		CR1620	CR1620	CR1620		CR1620		CR1620
CR2016	DL2016	CR2016	CR2016	CR2016	KCR2016	CR2016	CR2016	CR2016		CR2016	LM2016	CR2016
CR2025	DL2025	CR2025	CR2025	CR2025	KCR2025	CR2025	CR2025	CR2025		CR2025	LM2025	CR2025
CR2032	DL2032	CR2032	CR2032	CR2032	KCR2032	CR2032	CR2032	CR2032		CR2032	LM2032	CR2032
CR2430	DL2430	CR2430	CR2430	CR2430	KCR2430	CR2430	CR2430	CR2430		CR2430	LM2430	CR2430
CR2450	DL2450	CR2450	CR2450	CR2450	KCR2450	CR2450		CR2450-N		CR2450		CR2450

Batterien für Hörgeräte Zinc-Air

PANASONIC	DURACELL	ENERGIZER	VARTA	PHILIPS	KODAK	MAXELL	RAYOVAC	RENATA	MEMOREX	SONY	SONSTIGE	IEC
PR675H	DA675	675AP	V675A			EP675E	675AE					PR44
PR13	DA13	13AP	V13A			EP13E	13AE					PR46
PR312	DA312	312AP	V312A			EP312E	312AE					PR41
PR230	DA230	230AP	V230A				10AE					PR70
PR6							5AE					
PR675P		EP675E				675AP						

Uhrenbatterien Silberoxid

PANASONIC	DURACELL	ENERGIZER	VARTA	PHILIPS	KODAK	MAXELL	RAYOVAC	RENATA	MEMOREX	SONY	SONSTIGE	IEC
SR512SW		335	V335			SR512SW				SR512SW	SR512SW	
SR516SW	D317	317	V317			SR516SW	317 (RW326)	317,53		SR516SW	SR516SW	
SR521SW	D379	379	V379	379		SR521SW	379 (RW327)	379,50		SR521SW	SR521SW	SR63
SR527SW	D319	319				SR527SW	319 (RW328)	319		SR527SW	SR527SW	
SR616SW	D321	321	V321			SR616SW	321 (RW321)	321,38		SR616SW	SR616SW	SR65
SR621SW	D364	364	V364	364		SR621SW	364 (RW320)	364,31		SR621SW	SR621SW	SR60
SR626SW	D377	377	V377	377		SR626SW	377 (RW329)	377,37		SR626SW	SR626SW	SR66
SR712SW		346	V346			SR712SW		346			SR712SW	
SR716SW	D315	315	V315			SR716SW	315 (RW316)	315,40		SR716SW	SR716SW	
SR721SW	D362	362	V362	362		SR721SW	362 (RW310)	362,19		SR721SW	SR721SW	SR58
SR726SW	D397	397	V397			SR726SW	397 (RW311)	397,26		SR726SW	SR726SW	SR59
SR731SW	D329	329	V329	329		SR731SW	329 (RW300)	329,24			SR731SW	SR731SW
SR41SW	D384	384	V384			SR41SW	384 (RW37)	384,10		SR41SW	SR41SW	SR41
SR916SW	D373	373	V373			SR916SW	373 (RW317)	373,41		SR916SW	SR916SW	
SR920SW	D371	371	V371	371		SR920SW	371 (RW315)	371,30		SR920SW	SR920SW	SR69
SR927SW	D395	395	V395	395		SR927SW	395 (RW313)	395,25		SR927SW	SR927SW	SR57
SR936SW	D394	394	V394	394		SR936SW	394 (RW33)	394,27		SR936SW	SR936SW	SR45
SR1120SW	D381	381	V381			SR1120SW	381 (RW30)	381,34		SR1120SW	SR1120SW	SR55
SR1130SW	D390	390	V390	390		SR1130SW	390 (RW39)	390,11		SR1130SW	SR1130SW	SR54
SR43SW	D301 (WS11)	301	V301			SR43SW	301 (RW34)	301,1		SR43SW	SR43SW	SR43
SR626W		376				SR626W		43		SR626W	SR626W	
SR721W	D361	361	V361			SR721W	361 (RW410)	361,46			SR721W	SR58
SR726W	D396	396	V396	396		SR726W	396 (RW411)	396,29			SR726W	SR59
SR41W	D392 (10L125)	392	V392	392		SR41W	392 (RW47)	392,2			SR41W	SR41
SR48W	10L123	393	V393			SR754W	393 (RW48)	393,15			SR48W	SR48
SR916W		372				SR916W					SR916W	
SR920W	D370	370	V370	370		SR920W	370 (RW415)	370,36		SR920W	SR920W	SR69hd
SR927W	D399	399	V399	399		SR927W	399 (RW413)	399,35		SR927W	SR927W	SR57
SR1120W	D391 (10L130)	391	V391			SR1120W	391 (RW40)	391,23		SR1120W	SR1120W	SR55
SR1130W	D388 (10L122)	389	V389	389		SR1130W	389 (RW49)	389,17		SR1130W	SR1130W	SR54
SR43W	D386 (10L124)	386	V386	386		SR43W	386 (RW44)	386,6		SR43W	SR43W	SR43
SR44W	D357 (10L14)	357	V357			SR44W	357 (RW42)	357,7		SR44W	SR44W	SR44

Übersicht Tackerklammern													
	Feindrahtklammer				Schmalrückenklammern	Flachdrahtklammer				Nägel	Kabelklammer		
	A	B	C	D	E	A	B	C	D	E	A	B	C
A (mm)	11,4	11,2	10,5	13	6	11,2	10,6	12,3	12,9	2	3	6,3	7,7
B (mm)	4-20	6-18	4-20	4-14	12-30	6-14	6-14	6-14	6-14	14-30	14-30	8-10	10-14
C (mm)	0,75	0,75	0,7	0,75	1,1	1,25	1,25	1,25	1,25	1,25	1,65	1,3	1,3
D (mm)	10,2	10	9,5	11,8	4,5	10,2	9,5	11,2	11,9	1,1	1,5	5	6,5
E (mm)	0,5	0,5	0,4	0,5	0,7	0,5	0,5	0,5	0,5	1,1	1,2	0,5	0,5
Rapid Symbol						53F							
HaWe	950./953.		037.		906.		111.			030.			
Rapid	53	BMN	13	958	606	53F	140	970	980	300	400	28	36
Esco	530	BMN	19	958 (58)	606	-	11	970	980	300	400	-	-
Rocafix	-	3	15	2	14	-	4	6	5	8	16	27	7
Müllner	A	-	H	B	C	D	G	R	F	E	-	-	-
ATRO	-	-	-	-	-	14	-	-	88	TI-PIN	TIP	-	-
Allstar	53	-	37	-	-	-	11	-	-	-	-	-	-
Arrow	JT-21	-	-	T-30	4	-	T-50	-	-	-	-	T-18	T-25
B & D	A5756-A5774	-	-	-	-	-	-	A5906-A5954	-	-	A5971-A5976	-	-
Bostitch	186	-	-	SB 3020	RO 4	-	-	SB 5019	BT13	BT12	-	-	-
Bosch	-	53 (10)	59	58	55	-	57	52	54	47 / 48	49	-	-
BeA	-	-	-	-	-	-	-	95	-	SK300	SK400	-	-
Duofast	-	-	-	-	-	-	-	50	-	B44	HB60	-	-
Fasco	-	-	-	SR 3	-	10 P	-	-	SR 5	GN	FN	-	-
Haubold	-	-	-	-	RO 4	6500	1100	9500	-	SKNT2	SKN16	-	-
HolzHer	-	-	-	-	-	-	-	3405	-	3440	-	-	-
KWB	053	-	059	058	055-5/ 055-6	056	057	052	054	055-7	049	-	-
Lux	40-46	30-35/60-64	50-55	1-6	20-25	65-69	80-84	70-74	10-14	85-89	90-94	-	-
Maxicraft	C	-	N	B	M	-	D	F	E	H	Q	-	-
Maestri	-	-	-	-	-	-	-	-	-	-	-	-	-
Metabo	-	30570-30574 (10)	-	-	30901-30905, 30909-30910 (4)	30576 (10)	-	-	-	30592-30593, 30907+30908	-	-	-
Novus	-	53 (A)	37 (H)	NT (B)	4 (C)	53F (D)	11 (G)	50 (R)	NTF (F)	J (E)	N (T)	(S)	(L)
Paslode	-	-	-	PW 30	-	-	11	-	PW 50	F-18	F-16	-	-
Piranha	1	-	7	6	4	8	5	2	9	13	12	-	-
Prebena	VX	-	VZ	NT (MS)	ES	AX (PB)	PF	(D)	AK (P)	J	N	-	-
Rapesco	-	-	-	-	-	-	-	-	-	-	-	-	-
Rawiplug	-	-	-	-	-	-	-	-	-	-	-	-	-
regur	53	-	37	-	-	-	11	-	-	-	-	-	-
Schneider	-	-	-	-	-	-	A11CNK	-	-	SK 30	-	-	-
Senco	-	-	-	B	-	-	-	-	F	AY / AX	-	-	-
Stanley	-	A / 53	H / 37	B / NT	-	-	G / 11	-	-	E / J	-	-	-
Swingline	-	-	-	101	SR	-	-	-	800	-	-	-	-
wolcraft	053	-	013	056	055	-	050	059	057	062	061	-	-

Angaben ohne Gewähr 11/2014

Tabelle für Gerad- und Diagonalschnitte bei Fliesenschneidmaschinen

Fliesengröße in cm	Diagonalschnitt Länge mm	einsetzbare Maschinen:
11,5 x 24	266	alle
20 x 25	320	alle
25 x 25	358	alle
25 x 33	414	108.48 + 529.00 + 213.00 + 214.53 + 310.00 + 54.530
25 x 50	559	108.63 + 108.66 + 533.00 + 216.60 + 214.63 + 54.610 + 310.00
30 x 30	429	108.48 + 529.00 + 213.00 + 214.53 + 310.00 + 54.530
30 x 45	541	108.63 + 108.66 + 533.00 + 213.60 + 214.63 + 54.610 + 310.00
30 x 60	671	108.67 + 108.72 + 558.00 + 214.80 + 54.860
34 x 34	486	108.63 + 108.66 + 533.00 + 213.00 + 214.53 + 310.00 + 54.530
45 x 45	655	108.67 + 108.72 + 558.00 + 214.80 + 54.860
45 x 90	1006	108.12 + 108.70 + 214.22
50 x 50	715	108.67 + 108.72 + 558.00 + 214.80 + 54.860
60 x 60	858	108.69 + 108.92 + 214.99 + 54.100

Diagonallänge: bei quadratischen Fliesen = Kantenlänge x 1,42
 bei rechteckigen Fliesen = $\sqrt{\text{Kantenlänge } a^2 + \text{Kantenlänge } b^2}$
 Fliesenschneidmaschinen im Katalog auf Seite 32 - 34

ATEMSCUTZ

Kann durch technische und organisatorische Maßnahmen die Atemluftqualität nicht ausreichend gewährleistet werden, muss geeigneter Atemschutz verwendet werden. Voraussetzung für eine effiziente Vermeidung der Gesundheitsrisiken durch Atemschutz ist die richtige Auswahl sowie konsequente Verwendung und Wartung des Atemschutzes.

EN 149
Atemschutzgeräte - filtrierende Halbmasken zum Schutz gegen Partikel - Anforderungen, Prüfung, Kennzeichnung:

Die **Arbeitsplatzgrenzwerte (AGW)** geben an, bei welcher Konzentration eines Stoffes akute oder chronisch schädliche Auswirkungen auf die Gesundheit im Allgemeinen nicht zu erwarten sind. Die Grenzwerte beruhen auf vorhandenen arbeitsmedizinischen und toxikologischen Erkenntnissen.

FFP 1
Schützt gegen Feinstäube bis zum 4-fachen des AGW
Schutz vor ungiftigen und nicht-fibrogenen¹ Stäuben. Ihre Einatmung führt nicht zur Entwicklung von Erkrankungen, kann aber die Atemwege reizen und eine Geruchsbelastung darstellen.

FFP 2
Schützt gegen Feinstäube bis zum 10-fachen des AGW
Schutz vor festen und flüssigen gesundheitsschädlichen Stäuben, Rauch und Aerosolen². Diese Partikel können fibrogen¹ sein, was bedeutet, dass sie kurzfristig zur Reizung der Atemwege und langfristig zur Abnahme der Elastizität des Lungengewebes führen.

FFP 3
Gegen Feinstäube bis zum 30-fachen des AGW
Schutz vor giftigen und gesundheitsschädlichen Stäuben, Rauch und Aerosolen² (z.B. krebserregende Partikel, Pilzsporen, Pflanzenschutzmittel).

FFP = Filtering Face Piece
¹ Fibrogen = als fibrogene Stäube werden Aerosole² einschließlich Tröpfchen, die schwer lösliche Partikel enthalten, bezeichnet, die mit Bindegewebsbildung einhergehende Staublungenerkrankungen (z.B. Silikose) verursachen können.
² Aerosole = Gemisch (Dispersion) aus festen oder flüssigen Schwebeteilchen in einem Gas, z.B. Ruß, Hausstaub, Zigarettenrauch, aber auch Sprays aller Art (Lacke, Pflanzenschutzmittel, Deos etc.)

	FFP 1	FFP 2	FFP 3
REINIGEN			
mit geringem Staubaufkommen	X		
mit großem Staubaufkommen		X	
SCHLEIFEN			
Farben, Lacke		X	
Lacke Anti-Fouling			X
Weichholz		X	
Hartholz			X
Metalle		X	
Rost		X	
Rostschutzanstrich			X
Spachtelmasse		X	
Zement, Beton		X	
ARBEITEN MIT ASBEST			
in geringem Umfang			X
LACKIEREN			
lösemittelhaltige Lacke			
wasserbasierende Lacke		X	

Nivelliersystem - Anzahl Einheiten pro m²

Breite der Fliese in cm	20	100								
	30	50	44							
	40	37	33	25						
	45	33	30	22	20					
	60	25	22	17	15	11				
	80	25	21	16	14	10	9			
	90	22	19	14	12	9	8	7		
	100	25	20	15	13	10	9	8	8	
	120	21	17	13	11	8	7	6	7	6
		20	30	40	45	60	80	90	100	120

Länge der Fliese in cm

ABKÜRZUNGEN

AV	Ausverkaufsartikel	gr	Gramm	Pac	Pack
B	Breite	H	Höhe	UpM	Umdrehungen pro Minute
BE	Berechnungs-Einheit	Kap	Kapazität	SB	mit Aufhängeloch
Btl	Beutel	kg	Kilogramm	St	Stück
Ø	Durchmesser	Kö	Köcher	Stä	Stärke
Dzd	Dutzend	L	Länge	SW	Schlüsselweite
Ges	Gesamt	ltr	Liter	VA	Verpackungsart
Gew	Gewicht	ml	Milliliter	VE	Verpackungs-Einheit
Gr	Größe	Pa	Paar		

STICHWORTVERZEICHNIS

A

Abdeckbänder	275-276
Abdecknetze	68
Abdeckpapier	288
Abdeckplanen	287-288
Abdeckvlies	288
Abflamngerät	70-71
Abisolierwerkzeug	172-173+177-180
Ablötpumpe	267
Abmanteler	180
Abrichtstab	244
Abroller	277
Absperrband	89
Absperrkette	89
Absperrleinenhalter	89
Abstandhalter	258
Abstreifgitter	284
Absturzsicherung	308
Abzieher	39+45-46+165
Abziehlehren	88+217
Abziehschienen	86+217
Abziehsteine	242-243
Acryl-Lack-Spray	64
Adapter	51+140-142+159+385
Aderendhülsen	182
Äxte	259-260
Akku-Lampen	334-338
Akku-Saugheber	30
Akkus/Ladegeräte	341-342
Alleskleber	269
Allzweck-Bohrer	356-357
-Sägen	232
-Spray	314-318
Alphagerät	216
Alu-Boxen	325
-Glättescheiben	15
-Hämmer	117

Alu-Rabo	17
-Richtlatten	217
-Schaufeln	84+86
-Spaltkeil	261
-Winkel	214-217
Andrückroller	70+286
Anhängerabdecknetze	68
Annetzquaste	280
Anreibwalze	70
Anreiß-Lehre	88
-Schablone	187
-Winkel	26+216
Antirutschband	275
Antirutschmatten	328
Anwärmgerät	70
Arbeits-Handschuhe	290-296
-Kleidung	296-299
-Leuchten	332-338
-Schutz	290-309
-Tisch	33
Armaturen-Schlüssel	169+171
Arnheimer Kelle	7
ASSY-Bits	136
Astscheren	101-102
Auffangurte	308
Aufschweißbrenner	70-71
Aufsteckversenker	371
Aufziehplatte	10
Augenspülflasche	321
Ausgussreiniger	167
Ausgleichsplättchen	31-32
Auspresspistole	45
Ausschalgerät	80
Austreiber	385
Autolichtprüfer	135
Äxte	259-261
Axtstiele	112

B

Balkensucher	23+225
Ballistol	315-316
Balsahobel	237
Bandeisenschere	194
Bandmaße	207-210
Bandschlüssel	164
Banksteine	243
Batterien	332+340-342
Batterie-Ladegeräte	342
Bau-Eimer	90
-Folien	287-288
-Keile	89
-Klammern	80
-Laser	221-224
-Planen	287-288
-Schlüssel	154
-Stahlschneider	186
-Stative	225
-Stiefel	299
-Strahler	332-334
-Winkel	215-217
Baumsägen und Blätter	230
Bayerische Kellen	7
Beile	114+259-261
Beilstiele	112+259-261
Beisszangen	183
Beitel	238-240
Beitelhefte	238-240
Belgische Brocken	243
Berliner Kellen	5
Berliner Stecherkellen	5
Berner Putzkellen	5
Besen	81+101+106-108
Betätigungswerkzeuge	155-159
Beton-Bindedraht	78
-Kelle	7

STICHWORTVERZEICHNIS

Folienplane	287-288
Forstnerbohrer	369-370
Forstwerkzeuge	259-262
Fräsbohrer	364
Fräser	167+364+370-371
Frässcheiben	354
Frässtifte	373
Fuchsschwänze	232
Führerlehren und Bänder	206
Fugblech	8
Fugbrett	15+39
Fugen-Abzieher	46-47
-Band	275
-Fux	47
-Gummi	39
-Kellen	8+11
-Kreuze	37
-Meißel	123
-Reiniger	45
-Schneider	45
-Spachteln	46-47
Fummelbrett	13
Furniersäge	233

G

Gabelringschlüssel	152-153
Gabelschlüssel	150
Gärtnersägen	230
Garten-Besen	108
-Geräte	81-109
-Hacken	82+102+104
-Rechen	81+102+104
-Scheren	101-103
-Schläuche/-Zubehör	92-100
Gas	267-268
Gasbeton = Porenbeton	
Gaslöter	71+267
Gehörschutz	105+301-303
Gehrmaße	214
Gehrungs-Sägen	233
-Scheren	167
-Schneidladen	232
-Winkel	206+212+215
-Zwingen	257
Geka-Schlauchzubehör	98-99
Geologenhammer	114
Gerätehalter	109
Gerätestiele	110-111
Gertel	262
Gerüstbauwasserwaage	219
Gerüststratschen	153
Gerüststricke	57
Gesichtsschutz	309
Getriebezwingen	256
Gewebeband	275-276
Gewebeplanen	287
Gewinde-Bohrer	375-381
-Bohrer-Bits	380
-Bohrer-Verlängerungen	382
-Dichtband	100+277
-Einsätze	383
-Feilen	198
-Laschen	38
-Reparatur-Sätze	383
-Schablonen	206
Gewinde-Schneidzeug-Sätze	375-383
Gießstab	95
Gips-Becher	21
-Eisen	10
-Kartonhobel	25-26
Gips-Beile	114

Gips-Bohrer	7
-Koffer	17
-Pfanne	21
-Spachteln	9+19-21
Gitter-Glasfaserband	276
Gitter-Rabo	17
Glättkellen	10-12
Glättescheiben	13-15
Glättfix	46
Glas-Bohrer	356
-Schaber	242
-Schneider	30
Glaser-Winkel	30
Gleitmittel	100
Gliedermaßstäbe	211
Goldschmiedescheren	193
Grabenschaufel	85
Grabgabel	83
Gradmesser	215
Grafiker-Messer	246
Grasschere	103
Greif- u. Festhaltezange	109
Gripzangen	191
Großwinkel	30+215
Grundschiene	217
Gürtel	72
Gürteltaschen	73-74
Gummi-Aufsätze	115
-Hämmer	118
-Schieber	39+82
-Schnur	37
-Spanner	57
-Stiefel	299
Gurte	65-67+308

H

Haarwinkel	212
Hacken	82+102-103
Hämmer	36+69+113-122+187
Haft-Greifer	205
-Magnete	205
-Schleifscheiben	349-351
Ha-Kartätschen	218
Haken für Lochplatten	405-406
Hakenklingen	250
Halogenstrahler	332
Haltegurte	65-67
Hammer-Bohrer	358-360
-Halter	72
-Kantenzange	184
-Ketten	72
-Schlaufen	72
-Stiele	111+118-122
-Tacker	252-254
Hand-Creme	321
-Feger	106
-Gewindebohrer	375+381-383
-Leuchten	332-340
-Rührwerke	50-51
-Sägen	26-27+227-235
-Schleifer	23+40+242+346-347
-Schuhe	290-296
-Waschbürste	108
-Waschpaste	321
Handytasche	73
Hartmetall-Bohrer	356-357
-Reisser	26+70
-Kreissägeblätter	400-401
-Spalteisen	122
-Sprengisen	122
Hartschaumsäge	231

Hauklinge	117
Hautcreme	321
Hebebänder	67
Hebel	28
Hebel-Eisen	80
-Fettpresse	313
Hebel-Schneidgerät	258
Hebel-Vornschneider	185
Heckenschere	102
Heftklammern	252-254
Heißklebepistolen	273
Heißluftgebläse	268
Heizkörperentlüfter	167
Heizstrahler	71
Helme	105+309
Henkelocheisen	166
Herzgriffspachtel	21
Herzkellen	7
Hilfszwingen	256
Hobel	16+25-26+236-237
Hobeleisen	236
Hochdruck-Schlauch	71
-Sprühgeräte	75-76
-Stoßpressen	313
Höhensicherung	308
Hohlbeitel	238
Holz-Bohrer	368-371
-Dübel	371
-Feilen	198-200
-Hämmer	118
-Keile	37+89+112
-Leim	280
-Randsiebe	89
-Raspeln	198-200
-Schlegel	118
-Spalthämmer	260
-Spiralbohrer u. Sätze	368+371
Hosenträge	72
Hufeisenmagnete	205
Hufraspel	199
Hygienemaske	304
Hygrometer	226

I

Impulsregner	97
Industriereiniger	318
Infrarot-Thermometer	226
Innensechskant-Schlüssel	146-149
Insektenschutz	316
Installations-Bohrer	365
-Schraubstöcke	203
Isolierband	277

J

Jacken	297-298
Japanspachteln	19
Jokarimesser und Zangen	180

K

Kabel-Binder	181
-Führung	93
-Messer	180+252
-Scheren	181
-Schuhzangen	183
Kabel-Trommeln	330-331

STICHWORTVERZEICHNIS

Muttersprenger 165

N

Nadelfeilen und Sätze 197
 Nagel-Bohrer 370
 -Eisen 69+80
 -Sohlen 78
 -Taschen 73
 Nahtroller 70+286
 Neigungs-Wasserwaage 220
 Niet-Set 189
 -Werkzeuge 125+188-189
 -Zangen 188-189
 -Zieher 125
 Nivelliergerät 221
 Nivelliersystem 38
 Nylon-Bürsten 345

O

Öl 313-317
 Ölbankstein 243
 Ölkannen 311
 Ölmalpinsel 281
 Ösendrähthe 78
 Ösen/-Zange 166
 Ofenreiniger 315
 Oszillierende Werkzeuge 398-399
 O-Ringe 204
 Overall 286

P

Pack-Band 277
 -Decke 287
 -Pelz 287
 -Roller 277
 -Schnur 56
 Padbrett 49
 Panasonic 341-342
 Panzerschlauch 313
 Papierscheren 192
 Pappreißmesser 244
 Parallelanreißer 206
 Parkett-Verlegesysteme 258
 Parkett-Ziehklingen 241
 -Zugeisen 258
 Pfefferspray 316
 Pflanzenkellen 103
 Pflanzringsetzzange 87
 Pflaster 322-323
 Pflasterhämmer + Stiele 122
 -Pflaster-Marker 88
 -Schnur 56
 -Ramme 88
 -Stühlchen 122
 Pflegereiniger 314-321
 Pfostenwasserwaage 220
 Pickel 82
 Pickelstiele 111
 Pilotenjacken 298
 Pinsel 278-282
 Pinselbürste 345
 Pinzetten 190
 Pistolen-Reiniger 43+318
 Planen 287-288
 Plastikhämmer 119

Platten-Heber 86-88
 -Hobel 25
 -Kuli 86
 -Lifter 28
 -Träger 28+86-88
 -Wagen 28
 Plattenleger-Hämmer 122
 Plattenleger-Ramme 88
 Plathacke 82
 Plombenzange/-Draht 179
 Polierhämmer 117
 Polierhaube 351
 Polklemmenabzieher 165
 Porenbeton-Werkzeug 16-17
 Presszangen 182-183
 Profil-Dichtungsschere 168
 -Fräser 370-373
 -Lehre 206
 -Raspeln 370
 -Verbundzangen 23
 Prefix-Winkel 217
 PTFE-Spray 317
 PU-Reiniger 43+318
 PU-Schaumpistolen 42
 Puksägen und Blätter 228
 Pumpen 41+75-76+351
 Putz-Haken 77
 -Kamm 18
 -Kellen 5
 -Kratzer 16
 -Strukturwischer 18
 -Werfer 17

Q

Querlochsenker 372

R

Rabitzzangen 184
 Rabo 17
 Radabzieher 165
 Radienschablonen 206
 Radkreuzschlüssel 164
 Radmutternschlüssel 164
 Rahmensepanner 257
 Ralihobel 237
 Randsteinheber 87
 Rasenrechen 81+104
 Raspeln 198-201+369
 Ratschenschlüssel 153
 Rechen 81-82+103-104
 Reduzierhülsen 385
 Reduzierringe 401
 Regenschutz 297+299
 Regentonnen-Anschluß 99
 Reibe Bretter 13
 Reifkloben 202
 Reiniger 43+314-321
 Reinigungstücher 320
 Reismesser 262
 Reisstrohbesen 104+108
 Reißnadeln 127
 Reißschiene 26
 Revolverlochzangen 166
 Richt-Latten 217
 Richt-Schnur 55-56
 Richt-Zwinge 257
 Rigipsmesser 251
 Rindenschäler 261

Ring-Keile 112
 -Schlüssel 151-152
 Rinneisen-Biegezange 69
 Rinnenheber 69
 Rohr-Abschneider 170
 -Aussenfräser 169
 -Einziehzange 169
 -Innenfräser 169
 -Reinigungs-Wellen 167
 -Scheren 168
 -Schraubstöcke 203
 -Spachtel 21
 -Steckschlüssel 145-147+169
 -Zangen 172
 Rollbandmaße 207-210
 Rollgabelschlüssel 151
 Rollmesser 248
 Rostlöser 314+319
 Rotationslaser 223
 Rübenhacke 102
 Rührwerke/Rührer 50-53
 Rund-Bürsten 344-345
 -Schlingen 67
 -Zangen 173-174+177-178+192
 Rutschersteine 40+242

S

Saalbesen 107
 Säbelsägeblätter 396-397
 Säge-Blätter 227-235+392-401
 -Blatthalter 227
 -Böcke 235
 Sägen 16+26-27+227-235
 Sägendraht 35
 Salmiakstein 264
 Salzsäureflasche 265
 Sanitär 167-172
 Sappie 262
 Saugheber 29-30
 Saugschläuche 92
 SB-Taschen 408
 SB-Aufhänger 156
 Scannerschienen 406
 SDS-Bohrer 358-359+365
 SDS-Meißel 360
 Secural-Hammer 119
 Seegerzangen 175
 Seile 57
 Seilrolle 57
 Seitenschneider 172-178+191-192
 Senker 371-373
 Senklote 55
 Sensen/-Baum 81
 Setzeisen 122+190
 Setzlatten 217
 Sichel 81+262
 Sicherheitsschuhe/-Stiefel 299
 Sicherungsgurte 65-68+308
 Siebe 89
 Signalmarker 59-62
 Signier-Kreide 63
 -Schablonen 58
 -Spray 64
 Silhouettenschere 192
 Silikonabzieher 46-47
 Silikonspray 317
 Simplexhämmer 120-121
 Simshobel 236-237
 SIT-Bits 136
 Sitzkissen 301
 Skelett-Pistolen 44

STICHWORTVERZEICHNIS

Softshelljacken	298
Sortimentskästen	326-327
Spachteln	9-10+18-21
Spänematte	343
Spaltäxte	260-261
Spaltisen	121
Spalthämmer	260
Spaltkeile	261
Spann-Dorn	351
Spann-Gurte	64-65
Spann-Zwingen	255-257
Spannungsprüfer	134-135
Spaten	83
Spatengabel	83
Spatenschaufel	83
Spatenstiele	110
Specksteinkreide	62
Spiegelband	275
Spiralbohrer und Sätze	361-368
Spiralbohrer-Schleiflehre	206
Spitzer	58
Spitzkellen	6
Splinttreiber	124-125
Splittschieber	82
Sprays	64+314-320
Sprengisen	122
Spritzflaschen	311
Spritzpistole	95
Sprühfett	318
Sprühgeräte	76-77+311
Sprühkleber	273+319
Spülflasche	321
Supercrafthämmer	119
Surformhobel	25
Syphonzange	169

SCH

Schaber	19+126+237+241-242+399
Schaberspachtel	19
Schabhobel	237
Schablonen	59+187+206
Schalenkoffer	325
Schalölspritzen	75-76
Schaltschrankschlüssel	154
Schalungsbohrer	365
Scharriereisen	122
Schaufeln	83-86
Schaukelstiele	110
Schaumpistolen	42
Schaumreiniger	318
Scheibenbürsten	344-345
Scheibenschneider	370+386
Scheitkeil	261
Scheren	70+101-103+168+181+ +193-196+204+286
Schichtstärkenkelle	12
Schieblehren	212
Schieferdeckerwerkzeuge	69-70
Schieferhaubücke	69
Schieferschere	70
Schlagbohrer	356-360
Schlagbuchstaben und Zahlen	58
Schlagklotz	88+258
Schlagplatte	88
Schlagschnurgeräte	54
Schlagschrauber	159
Schlagschraubereinsätze	158
Schlagstempel	58
Schlangenbohrer	368
Schläuche/-Zubehör	92-100
Schlauchboxen	93

Schlauchklemmen	100
Schlauchwagen	94
Schlauchwasserwaagen	221
Schleif-Bänder	348
-Blätter	346-350
-Bretter	16
-Feilen	243
-Gitter	23
-Klötze	346
-Körper	351
-Kork	346
-Lehre	206
-Maschine	23
-Mopteller	348
-Pad	40+242
-Papier + Center	346-347+407
-Scheiben	244+348-350
-Scheibenabrichter	244
-Schwamm	49+346
-Steine	81+243-244
-Stifte	351
-Teller	78+348+351
-Wunder	17
Schließzylinder-Spray	317
Schlitzmeißel	124
Schlosserhämmer	116
Schlosserwinkel	213
Schlüsselfeilen und Sätze	197
Schmiedezangen	185
Schmiegen	214-215
Schmiermittel	313-319
Schmiernippel-Sortiment	313
Schmutzschleuse	285
Schneebesen	402
Schneeschieber	402-404
Schneid-Eisen	378-381
-Eisenhalter	382
-Gerät	24+258
-Hexen	34
-Kluppen-Satz	381
-Laden	232
-Öl	317
Schnitzbeitel u. Messer	240
Schnüre	55-57
Schnureisen	36+89
Schnurhalter	88
Schnurspannerklötze	37
Schnur-Wasserwaage	220
Schonbacken	204
Schonhämmer	118-121
Schraub-Griffspachteln	19
-Kopf	141
-Stöcke/Schonbacken	202-204
-Zange	171
-Zwingen	255-256
Schrauben-Ausdreher	383
-Dreher	127-133+142+146
-Dreher-Einsätze	155-159
-Dreher-Sätze	131-133
-Schlüssel	150-153
Schreinerhämmer	116
Schreinerhobel	236
Schreinerwinkel	214
Schritflochbohrer	357
Schrubber	108
Schruppscheiben	354-355
Schüttgutlehren	88+217
Schuffel	102
Schuhe	299
Schulmalpinsel	281
Schutzanzug	286
Schutz-Brillen	105+305-307
Schutz-Folien	286-288
Schutz-Handschuhe	290-296

Schutz-Helme	309
-Kontaktstecker	329
-Masken	304-305
-Verband	323
Schwabbelscheibe	359
Schwämme	49
Schweißerbrillen	307
Schweißerhammer	117
Schweißpunktbohrer	364
Schweißschutzspray	318
Schweizer Gertel	262
Schweizer Glättkellen	10

ST

Stachelwalzen	22+286
Stahl-Bürsten	343-345
-Drahtbesen	81+108
-Maßstäbe	211
-Scheren	204
-Schiene	18
-Schneider	186
-Wolle	343
Standhahnmutterschlüssel	169
Stanzen	166-168
Starthilfespray	319
Staubschutztüre	285
Stative	225+335
Staubmasken	304-305
Stechbeitel und Sätze	238-240
Stechbeitelhefte	239
Stecherkelle	5
Steckdose	329
Steckdosenleiste	329
Steckdosenschneider	369+387-391
Stecker	329+335
Steckschlüssel	145-146
Steckschlüssel-Einsätze	136+155+159
Steckschlüssel-Sätze	159-161
Steinbohrer u. Sätze	356-360
Steingabel	83
Stellwinkel	215
Stempel	58
Stichaxt	259
Stichlinge	27+231
Stichsägeblätter	392-397
Stichsägen	27+231
Stiefel	299
Stiele	110-112+259-262+285
Stiel-Halter	20+110
-Keile	112
-Reiber	13
-Schleifer	23
Stifte	36+58-62
Stiftlampe	338-340
Stiftsägebogen	235
Stiftschlüssel/-Sätze	146-149
Stirnleuchten	336
Stockschraubeneindreher	136
Stoßpressen	313
Stoßscharren	84
Strahler	332-334
Streichmaße	213
Streifenschneider	26
Streugabel	83
Streuschaufel	403
Streuwagen	403
Stricke	59
Strohbesen	105+109
Stromsuchgerät	22+225
Stromverteiler	331
Stuck-Putzkamm	18

STICHWORTVERZEICHNIS

Stuck-Säge	18
Stützen	27
Stufenbohrer	374
Stufenschlüssel	169
Styropor-Messer + Klingen	244
-Schneider	24
-Reibebrett	13

T

Tacker/-Klammern	252-254
Tacksheber	127
Tapetenschaber	241
Tapezierwerkzeuge	286
Taschenfederwaage	215
Taschenlampen	332+339-340
Taschenmesser	251
Tauchsägeblätter	397-398
Tauchsieder	91
Technische Sprays	314-319
Teerreiben	82
Teerschrubber	108
Telefonzangen	172-178
Teleskop-Magnetheber	205
-Messstäbe	210
-Verlängerung	22+285
Teppich-Klebeband	275
Teppich-Messer	245
Thermometer	226
Thermoschneider	24
Tiefenstop	141+371
Tiefloch-Marker	59-61
Tiefspann-Zwingen	255
Tier-Abwehrspray	316
TIN-Bits	137-138+143
Tischlerbleistifte	58-62
Töpfer-Hammer	117
Töpfer-Hauklinge	117
Topf-Bürsten	344-345
Topf-Schleifer	354
TX-Bits	136-145
-Schlüssel	146-149
-Schraubendreher	128-133
-Steckschlüssel	155+157+158
Tragegriffe	28
Tragezangen	86-88
Transportroller	325
Transportsicherung	65-68
Trapez-Kartätschen	218
Trapez-Klingen	243+249-250
Trassenwarnband	89
Treibhämmer	117
T-Reißschiene	26
Trennscheiben	352-355
Treppenspinne	216
Trichter	310
Trockenbauhobel	25-26
Trockenbausäge	26+231
Trockenbohrer	391
Türfutterspanner	257
Türlifter	28

U

Überwurfmutterschlüssel	150
Überziehschuhe	286
Uhr	226
Uhrmacherschraubendreher	133
UHU	269-274
Umschaltknarren	155-159

Umsteckschraubendreher	130
Universal-Bohrer	356+369
Universal-Eimer	90-91+285
-Kleber	269-273
-Messer/Ersatzklingen	245-251
-Reiniger	314-320
-Sägen	228-232
-Schlüssel	154
-Werkzeug	251
-Winkel	214
Unterlegplättchen	31-32

V

VDE-Schraubendreher	129+131
VDE-Zangen	177-178
Verbandskasten/-Tasche	323
Verbundsteinspreize	87
Verbundsteinzieher	87
Vergrößerungsglas	215
Verkaufsstände	406-407
Verkehrsleitkegel	89
Verlängerungskabel	329-331
Verlängerungsstiel	103+285
Verputzhaken	77
Verzurrgurte	65-66
Vielzweckspray	314-320
Vlies	265+288+347
Vorhängeschlösser	328
Vorschlagshämmer	111+115+119-120
Vornschneider	185+192
Vorstecher	126

W

Waagen	215
Wachs-Markierstift	62-63
Wachs-Signierkreide	63
Wandhalterung	224
Wandschlauchhalter	93-94
Wanne	312
Warnbänder	89+277
Warnfahne	89
Warnleuchten	331
Warnwesten	296
Waschbretter	48-49
Waschpaste	321
Wasserhahn	99
Wasserhahnfräsapparate	169
Wasserkonister	312
Wasserpumpenzangen	171
Wasserschieber	39
Wasserschläuche	92-93
Wasserspritzen	95
Wasserwaagen	219-221
WD 40-Spray	314
Weichlöten	71
Wendehaken	262
Werkzeug-Haken	405-407
-Kästen	324-327
-Knarren	382
-Koffer	17+163+324
-Rolltaschen	326
-Sätze	125+163+324
-Taschen	73+326
Westen	296+298
Wetzsteine	81+243-244
Wickeldraht	104
Wiedehopfhäue	82
Windeisen	382

Winkel	30+213-216
Winkel-Magnet	204
Winkel-Schrauber-Vorsatz	140
-Schraubendreher	130
Wintermützen	296
Wischtücher	320
Wundverband	323

Z

Zahlenschlösser	328
Zahlteiler	145
Zahnbeil	114
Zahnspachteln	21
Zangen	23+38+40+69-70+87-88+166-192
Zangenkörbe	407
Zapfenfräser	370
Zentrier-Bohrer	364
Zentrier-Winkel	213
Zerstäuberflaschen	311+314
Ziegelkneifzange	70
Ziehklingen	18+241
Ziehklingen-Stahl	241
Ziehmesser	262
Zimmermanns-Beile	259
-Beitel	242
-Bleistifte	58
-Dexel	259
-Winkel	216
Zinkspray	318
Zirkel	207
Zündkerzen-Bürsten	343
-Schlüssel	164
Zugeisen	258
Zughaken	87
Zugsägen	233
Zungenkellen	6
Zurrgurte	65-66
Zwingen	255-257
Zylinder-Bürsten	345

ARTIKEL - KATALOGSEITE - EAN-NUMMER

Art-Nr	Seite	EAN-Nummer	Art-Nr	Seite	EAN-Nummer	Art-Nr	Seite	EAN-Nummer	Art-Nr	Seite	EAN-Nummer	Art-Nr	Seite	EAN-Nummer	Art-Nr	Seite	EAN-Nummer
0.1300	50	4011333013007	0011.1	253	4011333001127	0088.0	42	4011333008805	015.26	400	4011333015384	0208.0	245	4011333020821	0300.0	228	4011333030011
0.1400	247	4011333014004	0011.2	253	4011333001141	009194	99	4015933009194	015.27	400	4011333000083	021.00	77	4011333021002	0301.8	175	4003773013242
0.1950	50	4011333019504	0011.3	253	4011333001158	009200	99	4015933009200	015.31	400	4011333015445	021.02	278	4011333021026	0303.0	245	4011333030318
0.2022	50	4011333020227	0012.0	246	4011333001202	0099.0	42	4011333009901	015.32	400	4011333015452	021.04	278	4011333021057	0305.0	228	4011333030509
0.2300	395	4011333023006	0013.0	253	4011333001301	01.040	9	4011333010402	015.33	400	4011333015469	021.06	278	4011333021064	0305.6	176	4003773039518
0.2307	395	4011333023075	0015.0	230	4011333001509	01.050	9	4011333010501	015.34	400	4011333015476	021.08	278	4011333021088	0305.8	176	4003773034933
0.2310	393	4011333023105	0015.1	230	4011333001516	01.060	9	4011333010600	015.40	400	4011333015568	021.10	278	4011333021196	0306.1	178	4003773021926
0.2311	393	4011333023112	0016.0	27	4011333001608	01.066	9	4011333010662	015.90	401	4011333015902	021.12	278	4011333021989	031.00	196	4011333031001
0.2313	393	4011333023136	0016.1	27	4011333001615	01.070	9	4011333010709	015.91	401	4011333015919	021.16	4	4011333021187	0310.1	228	4011333031032
0.2315	393	4011333023150	0017.0	247	4011333001707	01.080	9	4011333010808	015.92	401	4011333015926	021.18	4	4011333021194	0312.0	228	4011333031209
0.2317	393	4011333023174	0018.0	230	4011333001820	01.100	9	4011333011003	015.93	401	4011333015933	0210.0	246	4011333021095	0313.0	228	4011333031308
0.2320	50	4011333023204	0018.2	230	4011333001844	01.110	313	4011333011102	0-1500	345	4011333015001	0-2104	345	4011333021040	0320.0	228	4011333032022
0.2512	364	4011333025147	0019.0	253	4011333001912	01.112	311	4011333011126	0-1502	345	4011333015025	0211.0	253	4011333021118	033.00	196	4011333033036
0.2700	371	4011333027004	0019.2	253	4011333001929	01.120	9	4011333000595	0-1505	345	4011333015056	0-2110	344	4011333021101	034.25	117	4011333034255
0.2744	371	4011333027455	0019.3	253	4011333001936	01.138	323	4011333011386	0-1506	345	4011333015063	0-2112	344	4011333021125	034.37	117	4011333034378
0.2746	371	4011333027479	002.01	175	4011333002018	01.155	323	4011333011553	0-1528	345	4011333015285	0-2117	351	4011333021170	0348.0	236	4011333034804
0.2748	371	4011333027493	002.11	175	4011333002117	01.157	323	4011333011577	0153.0	252	4011333015308	022.02	278	4011333022047	035.06	372	4011333035061
0.3101	392	4011333031025	002.16	4	4011333002162	01.169	323	4011333011690	016.01	401	4011333016015	022.04	278	4011333022054	035.08	372	4011333035085
0.3102	392	4011333031049	002.18	4	4011333002186	01.225	204	4011333012253	016.03	401	4011333016039	022.06	278	4011333022061	035.09	372	4011333035092
0.3103	392	4011333031056	002.21	175	4011333002223	01.260	100	4011333012604	016.04	401	4011333016046	022.08	278	4011333022085	035.10	372	4011333035108
0.3104	392	4011333031063	002.31	175	4011333002315	01.450	168	4011333014509	016.05	401	4011333016053	022.10	278	4011333022108	035.11	372	4011333035115
0.3105	393	4011333031070	002.41	175	4011333002414	01.464	357	4011333014646	016.06	401	4011333016060	022.12	278	4011333022122	035.12	372	4011333035122
0.3123	392	4011333031230	0021.0	196	4011333002100	01.913	204	4011333019146	016.07	401	4011333016077	022.18	4	4011333022184	035.15	372	4011333035153
0.3150	394	4011333031506	0022.0	246	4011333002285	0101.0	246	4011333010112	016.08	401	4011333016084	0220.1	237	4011333022016	035.16	372	4011333035160
0.3401	395	4011333034019	0023.0	253	4011333002308	0101.1	249	4011333010136	016.09	401	4011333016091	0220.2	237	4011333022023	035.19	372	4011333035191
0.3450	395	4011333034514	003.14	5	4011333003152	0101.2	249	4011333010129	016.10	401	4011333016107	0220.3	237	4011333022030	035.20	372	4011333035207
0.7440	225	4011333074404	0033.0	253	4011333003305	0103.0	250	4011333010310	016.11	401	4011333016114	0220.4	237	4011333022078	035.23	372	4011333035238
0.7458	225	4011333074589	0034.0	253	4011333003404	011.00	141	4011333011010	016.12	401	4011333016121	0220.5	237	4011333022092	035.25	372	4011333035252
0.7470	225	4011333074701	0048.0	246	4011333004807	011.02	328	4011333011027	017.08	8	4011333017081	0220.7	237	4011333022139	035.30	372	4011333035306
00.023	242	4011333000236	0053.0	240	4011333005309	011.04	238	4011333011041	017.10	8	4011333017104	0-2265	345	4011333022658	0353.0	252	4011333035313
00.025	40	4011333000250	005349	98	4015933005349	011.06	238	4011333011065	017.12	8	4011333017128	023.16	4	4011333023167	036.08	373	4011333036082
00.026	40	4011333000267	005356	98	4015933005356	011.08	238	4011333011089	017.20	55	4011333017203	023.18	4	4011333023181	036.10	373	4011333036105
00.028	242	4011333000281	005363	98	4015933005363	011.10	238	4011333011171	017.30	55	4011333017302	0232.4	232	4011333023242	036.12	373	4011333036129
00.036	258	4011333000366	005370	98	4015933005370	011.12	238	4011333011140	017.50	55	4011333017500	0232.6	232	4011333023266	036.16	373	4011333036167
00.109	243	4011333001097	005387	98	4015933005387	011.14	238	4011333011157	0170.4	243	4011333017074	0232.7	232	4011333023273	036.20	373	4011333036204
00.113	258	4011333001134	005394	98	4015933005394	011.16	238	4011333011164	0170.5	243	4011333017098	0232.9	232	4011333023297	036.25	373	4011333036259
00.173	243	4011333001738	0054.0	240	4011333005408	011.18	238	4011333011188	0170.6	243	4011333017135	0239.0	236	4011333023907	037.04	253	4011333037041
00.174	243	4011333001745	005400	98	4015933005400	011.20	238	4011333011201	018.08	8	4011333018088	024.16	4	4011333024164	037.06	253	4011333037065
00.180	243	4011333001806	005417	98	4015933005417	011.22	238	4011333011225	018.10	8	4011333018101	024.18	4	4011333024188	037.08	253	4011333037089
00.181	243	4011333001813	005424	98	4015933005424	011.24	238	4011333011249	018.12	8	4011333018125	024.20	4	4011333024201	037.10	253	4011333037102
00.190	243	4011333001905	005431	98	4015933005431	011.26	238	4011333011263	018578	100	4015933018578	024.25	117	4011333024256	037.14	253	4011333037140
00.195	258	4011333001950	005592	98	4015933005592	011.28	238	4011333011287	018585	100	4015933018585	024.50	117	4011333024522	038.10	373	4011333038116
00.201	258	4011333002032	005608	98	4015933005608	011.30	238	4011333011300	018608	100	4015933018608	0248.0	236	4011333024805	038.12	373	4011333038123
00.202	243	4011333002025	005684	98	4015933005684	011.32	238	4011333011324	018615	100	4015933018615	025.16	4	4011333025185	038.16	373	4011333038161
00.213	243	4011333002131	0057.0	42	4011333005705	011.35	238	4011333011355	018622	100	4015933018622	025.18	4	4011333025185	038.20	373	4011333038215
00.220	213	4011333002209	005707	98	4015933005707	011.40	238	4011333011409	019.01	400	4011333019016	025.20	4	4011333025208	038.25	373	4011333038253
00.223	215	4011333002230	005714	98	4015933005714	0110.1	154	4003773074670	019.02	400	4011333019023	0-2523	373	4011333025239	038.30	373	4011333038307
00.225	215	4011333002292	005738	98	4015933005738	012.24	238	4011333012246	019.03	400	4011333019030	0-2530	370	4011333025307	038.63	373	4011333038635
00.226	215	4011333002261	005745	99	4015933005745	012.26	238	4011333012260	019.04	400	4011333019047	0-2531	370	4011333025314	038.83	373	4011333038833
00.227	214	4011333002278	005752	99	4015933005752	012.28	238	4011333012284	019.05	400	4011333019054	0-2532	370	4011333025321	039.01	400	4011333039014
00.232	243	4011333002322	0058.0	240	4011333005804	012.30	238	4011333012307	019.06	400	4011333019061	0-2534	373	4011333025345	039.02	400	4011333039021
00.258	311	4011333002582	006.16	10	4011333006160	012.32	238	4011333012321	019.07	400	4011333019078	0-2535	373	4011333025352	039.03	400	4011333039038
00.450	69	4011333004500	006.20	10	4011333006207	012.35	238	4011333012352	02.060	9	4011333020616	0-2537	373	4011333025376	039.04	400	4011333039045
000.18	247	4011333000403	006.60	9	4011333006658	012.40	238	4011333012406	02.080	9	4011333020807	026.12	232	4011333026120	039.05	400	

ARTIKEL - KATALOGSEITE - EAN-NUMMER

Art-Nr	Seite	EAN-Nummer	Art-Nr	Seite	EAN-Nummer	Art-Nr	Seite	EAN-Nummer	Art-Nr	Seite	EAN-Nummer	Art-Nr	Seite	EAN-Nummer
0401.1	249	4011333040119	055.02	370	4011333055021	0603.0	250	4011333060315	07.502	310	4011333075029	09.500	314	4011333095003
0401.2	249	4011333040126	055.03	370	4011333055038	061.05	369	4011333061053	070.01	126	4011333070017	0900.0	247	4011333090008
0401.3	249	4011333040133	055.04	370	4011333055045	061.10	369	4011333061107	070.26	126	4011333070260	0915.0	180	4011333091500
0401.4	249	4011333040324	055.05	370	4011333055052	061.12	369	4011333061121	070.27	126	4011333070277	0916.0	180	4011333091609
0401.5	249	4011333040232	055.06	370	4011333055069	061.15	369	4011333061152	070.29	126	4011333070291	0917.0	180	4011333091708
0401.6	250	4011333040249	055.30	254	4011333055304	061.16	369	4011333061169	070.50	126	4011333070505	093.03	115	4011333093030
0401.7	241	4011333040348	056430	139	4011333056431	061.18	369	4011333061183	070.51	126	4011333070512	093.04	115	4011333093047
0401.8	249	4011333040379	056431	139	4011333056448	061.20	369	4011333061206	071.03	240	4011333071038	093.05	115	4011333093054
0401.9	249	4011333040386	056432	139	4011333056455	061.22	369	4011333061220	071.05	240	4011333071052	093.06	115	4011333093061
0402.1	250	4011333040331	056730	139	4011333056738	061.24	369	4011333061244	071.07	240	4011333071083	093.08	115	4011333093085
0405.1	112	4011333040515	056731	139	4011333056745	061.25	369	4011333061251	071011	138	4011333071014	093.10	115	4011333093108
0405.2	112	4011333040522	056732	139	4011333056752	061.26	369	4011333061268	071012	138	4011333071021	095.03	115	4011333095065
0405.4	112	4011333040546	056834	97	4007360056834	061.28	369	4011333061282	071021	138	4011333071045	095.04	115	4011333095072
0405.5	112	4011333040553	056889	95	4007360056889	061.30	369	4011333061305	071022	138	4011333071069	095.05	115	4011333095096
0405.6	112	4011333040560	057.08	371	4011333057087	061.32	369	4011333061329	071032	138	4011333071113	095.06	115	4011333095102
0405.7	112	4011333040577	057.12	371	4011333057124	061.35	369	4011333061350	071033	138	4011333071076	095.14	5	4011333095140
0405.8	112	4011333040584	057.16	371	4011333057162	061.40	369	4011333061404	071034	138	4011333071090	0951.2	251	4011333095126
0406.2	112	4011333040621	06.019	388	4011333060193	061.45	369	4011333061459	071035	138	4011333071106	0953.0	252	4011333095409
0406.6	112	4011333040669	06.020	388	4011333060216	061.50	369	4011333061503	071037	138	4011333071120	0953.1	251	4011333095317
0406.8	112	4011333040683	06.022	388	4011333060223	0614.0	29	4011333061411	071038	138	4011333071137	0955.1	180	4011333095513
043544	95	4007360043544	06.025	388	4011333060254	0621.0	29	4011333062128	0712.3	107	4011333071236	0955.5	180	4011333095555
043551	95	4007360043551	06.027	388	4011333060278	0622.0	249	4975364021557	0712.4	107	4011333071243	0955.6	180	4011333095560
044.01	182	4011333044018	06.029	388	4011333060292	064.05	369	4011333064054	0712.6	107	4011333071267	0955.7	180	4011333095577
044.06	238	4011333044063	06.030	388	4011333060308	064.15	369	4011333064153	072.10	240	4011333072103	0955.9	180	4011333095591
044.10	238	4011333044100	06.032	388	4011333060322	064.25	369	4011333064252	073.02	240	4011333073025	097.12	123	4011333097120
044.12	238	4011333044124	06.035	388	4011333060353	064.30	369	4011333064306	073.04	240	4011333073049	097.15	123	4011333097151
044.15	182	4011333044155	06.038	388	4011333060384	064.35	369	4011333064351	073.06	240	4011333073070	1.0008	150	4011333100080
044.16	238	4011333044162	06.040	388	4011333060407	064.40	369	4011333064405	073.10	240	4011333073100	1.0012	150	4011333100012
044.20	238	4011333044209	06.041	388	4011333060476	065.20	116	4011333065204	073333	139	4011333073346	1.0045	150	4011333100455
044.24	238	4011333044247	06.043	388	4011333060438	065.22	116	4011333065228	073337	139	4011333073377	1.0067	150	4011333100677
044.25	182	4011333044254	06.044	388	4011333060445	065.25	116	4011333065259	073338	139	4011333073384	1.0089	150	4011333100899
044.26	238	4011333044261	06.045	388	4011333060452	065.28	116	4011333065280	0750.0	234	4011333075005	1.0124	68	4011333101247
044.30	238	4011333044308	06.050	388	4011333060506	066.10	370	4011333066120	0755.1	234	4011333075517	1.0557	150	4011333105573
044.35	238	4011333044353	06.051	388	4011333060513	066.15	370	4011333066157	076.50	118	4011333076507	1.0810	150	4011333108109
045.25	117	4011333045251	06.054	388	4011333060544	066.20	370	4011333066201	076.60	118	4011333076606	1.1008	150	4011333110089
045.37	117	4011333045374	06.055	388	4011333060551	066.25	370	4011333066256	077.04	118	4011333077047	1.1011	150	4011333110119
045.12	249	4011333045121	06.057	388	4011333060575	066.30	370	4011333066300	077.06	118	4011333077061	1.1013	150	4011333110133
046.12	217	4011333046128	06.059	388	4011333060599	066.35	370	4011333066355	077.14	118	4011333077146	1.1212	68	4011333112151
046.20	217	4011333046203	06.060	388	4011333060612	066.40	370	4011333066409	077.18	118	4011333077184	1.1213	150	4011333112137
046.25	217	4011333046258	06.064	388	4011333060643	066030	136	4011333066034	077.60	118	4011333077603	1.1240	68	4011333112403
047.12	217	4011333047125	06.068	388	4011333060681	066031	136	4011333066041	077.70	118	4011333077702	1.1314	150	4011333113141
047.20	217	4011333047200	06.073	388	4011333060735	066032	136	4011333066058	078.05	370	4011333078051	1.1315	150	4011333113158
047.25	217	4011333047255	06.076	388	4011333060766	066033	136	4011333066065	078.15	370	4011333078150	1.1317	150	4011333113172
048.00	237	4011333048009	06.079	388	4011333060797	066081	136	4011333066225	078.20	370	4011333078204	1.1415	150	4011333114155
048.03	237	4011333048030	06.083	388	4011333060834	066082	136	4011333066089	078.25	370	4011333078259	1.1617	150	4011333116173
05.200	7	4011333052006	06.089	388	4011333060896	066083	136	4011333066096	078.30	370	4011333078303	1.1719	150	4011333117194
05.220	7	4011333052204	06.092	388	4011333060926	066084	136	4011333066180	078.35	370	4011333078358	1.1819	150	4011333118191
05.240	7	4011333052402	06.095	388	4011333060952	066085	136	4011333066195	078.40	370	4011333078402	1.1922	150	4011333119228
050.00	77	4011333050002	06.102	388	4011333061022	066100	139	4011333066119	078.58	370	4011333078587	1.1924	150	4011333119242
050.01	77	4011333050019	06.105	388	4011333061060	066102	139	4011333066126	078.68	370	4011333078686	1.2008	150	4011333120088
050.05	77	4011333050095	06.111	388	4011333061114	066104	139	4011333066133	0780.0	248	4011333078006	1.2012	150	4011333120125
050.08	291	4011333050088	06.114	388	4011333061176	066106	139	4011333066140	08.000	195	4011333080016	1.2022	150	4011333120224
050.10	291	4011333050101	06.121	388	4011333061213	066108	139	4011333066164	08.002	195	4011333080030	1.2123	150	4011333121238
0500.0	247	4011333050026	06.127	388	4011333061275	066110	139	4011333066171	08.101	28	4011333081020	1.2224	150	4011333122242
0503.0	250	4011333050309	06.140	388	4011333061428	067.09	369	4011333067093	08.200	28	4011333082003	1.2426	150	4011333124260
051.00	77	4011333051009	06.152	388	4011333061527	067.10	369	4011333067109	08.450	28	4011333084502	1.2427	150	4011333124277
051.06	368	4011333051061	06.178	76	4011333061787	067.15	369	4011333067154	080.01	308	4011333080115	1.2430	150	4011333124307
051.07	368	4011333051078	06.201	388	4011333062012	067.18	369	4011333067185	080.02	308	4011333080122	1.2528	150	4011333125281
051.08	368	4011333051085	06.202	388	4011333062029	067.20	369	4011333067208	080.03	308	4011333080139	1.2730	150	4011333127308
051.10	368	4011333051108	06.203	388	4011333062111	067.22	369	4011333067222	080.04	308	4011333080146	1.3032	150	4011333130322
051.12	368	4011333051122	06.204	388	4011333062043	067.25	369	4011333067253	080.05	308	4011333080153	1.3236	150	4011333132364
051.14	368	4011333051146	06.205	388	4011333062135	067.26	369	4011333067260	080.08	308	4011333080184	1.3641	150	4011333136416
051.16	368	4011333051160	06.207	388	4011333062074	067.28	369	4011333067284	080.20	308	4011333000564	1.3842	150	4011333138427
051.18	368	4011333051184	06.267	311	4011333062678	067.30	369	4011333067307	080.30	308	4011333080313	1.4146	150	4011333141465
051.20	368	40												

ARTIKEL - KATALOGSEITE - EAN-NUMMER

Art-Nr	Seite	EAN-Nummer	Art-Nr	Seite	EAN-Nummer	Art-Nr	Seite	EAN-Nummer	Art-Nr	Seite	EAN-Nummer	Art-Nr	Seite	EAN-Nummer	Art-Nr	Seite	EAN-Nummer
102.25	194	4011333102251	108.69	33	4011333108697	112.02	59	4084900650622	118.18	124	4011333118184	123.10	200	4011333123102	130.70	18	4011333130711
102.30	194	4011333102305	108.70	33	4011333108703	112.03	59	4084900650615	118.24	124	4011333118245	123.15	200	4011333123157	130.80	18	4011333130810
102.54	408	4011333102541	108.72	33	4011333108727	112.04	59	4084900650639	118.28	124	4011333118283	123.20	200	4011333123201	130.85	36	4011333130858
102.59	408	4011333102596	108.92	33	4011333108925	112.10	123	4011333112106	118.30	194	4011333118306	123.25	200	4011333123256	13.087	12	4011333130872
102.00	221	4011333102046	108.40	169	4011333108406	112.00	267	4011333112007	118.35	194	4011333118351	123.30	200	4011333123300	13.100	18	4011333131015
102.15	372	4011333102169	109.17	289	4011333109175	112.10	239	4011333112113	118.50	36	4011333118504	124.01	10	4011333124017	13.120	18	4011333131213
102.51	355	4011333102510	109.20	123	4011333109205	112.2	234	4011333112335	119.02	124	4011333119020	124.02	10	4011333124024	13.157	12	4011333131572
102.52	355	4011333102534	109.24	289	4011333109243	112.3	234	4011333112359	119.03	124	4011333119037	124.03	10	4011333124031	13.200	11	4011333132005
102620	65	4011333102626	109.25	123	4011333109250	112.5	355	4011333112540	119.04	124	4011333119044	124.04	10	4011333124048	13.281	12	4011333132821
102621	66	4011333102664	109.30	123	4011333109304	112.5	355	4011333112557	119.05	124	4011333119051	124.08	10	4011333124086	13.282	12	4011333132838
102622	66	4011333102671	109.35	123	4011333109359	112.5	355	4011333112571	119.06	124	4011333119068	124.09	10	4011333124093	13.284	12	4011333132845
102630	65	4011333102633	109.40	123	4011333109403	112.5	355	4011333112595	119.07	124	4011333119075	124.10	10	4011333124109	13.286	12	4011333132869
102631	66	4011333102688	109.47	289	4011333109472	112.7	197	4011333112700	119.08	124	4011333119082	124.12	10	4011333124123	13.288	12	4011333132883
102632	66	4011333102695	109.54	289	4011333109540	113.01	125	4011333113011	119.10	124	4011333119105	124.22	10	4011333124222	13.289	12	4011333132890
103.00	162	4011333103005	109.77	289	4011333109779	113.10	123	4011333113103	119.12	124	4011333119129	125.04	78	4011333125045	13.500	20	4011333135006
103.25	194	4011333103333	109.90	289	4011333109915	113.12	123	4011333113127	119.14	124	4011333119143	125.08	152	4011333125083	13.600	20	4011333136003
103.28	107	4011333103302	109.99	289	4011333109991	113.50	36	4011333113509	119.20	59	4260056150074	125.12	152	4011333125120	130.01	211	4011333130018
103.30	107	4011333103371	11.000	277	4011333110010	113.04	39	4011333113073	119.21	59	4260056150012	125.15	201	4011333125151	130.08	292	4011333130087
103.50	123	4011333103500	11.003	109	4011333110034	113.07	39	4011333113097	119.22	59	4260056150036	125.20	201	4011333125212	130.09	292	4011333130100
103.60	123	4011333103609	11.004	109	4011333110041	113.0	185	4011333113318	119.23	59	4260056150029	125.25	201	4011333125267	130.10	292	4011333130230
103.66	123	4011333103661	11.005	109	4011333110058	113.07	197	4011333113707	119.25	124	4011333119259	125.30	201	4011333125304	130.11	292	4011333130155
103.80	123	4011333103807	11.007	109	4011333110096	114.01	16	4011333114018	119.35	124	4011333119358	125.45	10	4011333125458	130.16	241	4011333130261
1030.0	206	4011333103029	11.022	81	4011333110225	114.04	16	4011333114063	119.45	124	4011333119464	125.50	10	4011333125502	130.90	90	4011333130919
103052	137	4011333103074	11.050	9	4011333110508	114.28	124	4011333114285	119.50	36	4011333119501	125.60	10	4011333125601	130.0	87	4011333058008
103054	137	4011333103098	11.060	9	4011333110607	114.0	39	4011333114070	12.003	11	4011333120033	125.70	10	4011333125700	130.5	87	4011333038024
103055	137	4011333103111	11.075	19	4011333110751	114018	264	4006062140186	12.004	11	4011333120040	125.80	10	4011333125809	130-00	155	4011333130001
103056	137	4011333103142	11.080	9	4011333110805	114033	264	4006062140339	12.005	11	4011333120057	125.0	325	4011333125014	130009	397	4011333130391
103057	137	4011333103159	11.102	36	4011333111024	1144.7	39	4011333114476	12.006	12	4011333120064	125.180	122	4011333125182	130-01	155	4011333130926
103058	137	4011333103173	11.111	9	4011333111130	1147.0	197	4011333114704	12.007	12	4011333120163	126.03	125	4011333126035	130010	397	4011333130438
103059	137	4011333103197	11.120	19	4011333111222	115.24	185	4011333115244	12.015	11	4011333120392	126.04	125	4011333126042	130011	396	4011333130445
103060	137	4011333103210	11.150	19	4011333111536	115.26	185	4011333115268	12.017	12	4011333120170	126.05	125	4011333126059	130012	396	4011333130667
104.01	124	4011333104019	11.170	20	4011333111710	115.30	185	4011333115305	12.023	12	4011333120248	126.06	125	4011333126066	130014	396	4011333130469
104.02	124	4011333104026	11.220	20	4011333112212	115.33	185	4011333115336	12.030	9	4011333120309	126.10	10	4011333126608	130015	397	4011333130483
104.05	124	4011333104057	11.230	313	4011333112311	115.50	36	4011333115503	12.032	170	4011333120323	126.80	10	4011333126806	130016	397	4011333130490
1040.0	267	4011333104002	11.280	20	4011333112809	115.02	165	4011333115022	12.034	11	4011333120347	127.02	125	4011333127025	130017	397	4011333130681
1048.0	39	4011333104804	11.315	19	4011333113189	115.07	197	4011333115701	12.035	11	4011333120354	127.03	125	4011333127032	130-02	155	4011333130025
1048.5	39	4011333104859	11.515	19	4011333115152	116.00	373	4011333116005	12.040	9	4011333120408	127.04	125	4011333127049	130027	396	4011333130544
1048.6	39	4011333104873	11.626	194	4011333116265	116.03	125	4011333116036	12.047	12	4011333120477	127.05	125	4011333127056	130-03	155	4011333130032
105.00	162	4011333105009	11.628	194	4011333116289	116.04	125	4011333116043	12.050	9	4011333120507	127.06	125	4011333127063	130038	396	4011333130582
105.02	162	4011333105023	11.716	19	4011333117163	116.07	177	4011333116074	12.051	11	4011333120514	127.38	169	4011333127384	130039	396	4011333130599
105.06	240	4011333105085	11.808	136	4011333118108	116.26	194	4011333116272	12.060	9	4011333120606	128.00	339	4011333128008	130-05	155	4011333130070
1050.1	196	4011333105016	11.810	136	4011333118115	116.28	194	4011333116296	12.063	12	4011333120637	128.05	268	4011333128053	130-06	155	4011333130094
1050.2	196	4011333105030	11.000	335	4011333110072	116.30	123	4011333116302	12.067	12	4011333120675	128.06	268	4011333128060	130-11	155	4011333131336
1051.6	321	4011333105160	11.001	339	4011333100335	116.35	123	4011333116357	12.070	9	4011333120705	128.07	268	4011333128077	13022.	169	4011333130636
1052.0	321	4011333105207	11.012	31	4011333110164	116.0	64	4011333116166	12.080	9	4011333120804	128.10	169	4011333128107	13-040	155	4011333130407
1058.3	80	4011333105832	11.020	123	4011333110201	116.02	64	4011333116081	12.087	12	4011333120873	128.13	169	4011333128138	13-070	155	4011333130704
1058.0	80	4011333105856	11.022	31	4011333110263	116.03	64	4011333116098	12.102	36	4011333121023	128.51	331	4011333128510	130765	283	4011333130766
106.01	125	4011333106013	11.025	123	4011333110256	116.04	64	4011333116111	12.120	200	4011333121207	128.53	331	4011333128534	130767	283	4011333130834
106.02	125	4011333106020	11.030	123	4011333110300	116.05	64	4011333116050	12.125	200	4011333121252	128.90	90	4011333128909	13-080	155	4011333130803
106.04	105	4011333000076	11.035	123	4011333110355	116.06	64	4011333116067	12.302	170	4011333123027	129.23	15	4011333129234	130965	283	4011333130964
106.05	105	4011333000069	11.040	123	4011333110416	116.07	64	4011333116128	12.314	197	4011333123140	129.30	49	4011333129302	130967	283	4011333130971
106.06	105	4011333000052	11.065	90	4011333110652	116.10	101	4011333116104	12.342	314	4011333123423	129.31	15	4011333129319	131.06	241	4011333131138
106.07	296	4011333106075	11.000	144	4011333110003	116.11	101	4011333116142	12.520	201	4011333125205	129.32	15	4011333129326	131.30	207	4011333131312
106.08	323	4011333106174	11.009	99	4015933110098	116.70	197	4011333116708	12.525	201	4011333125250	129.33	15	4011333129333	131.50	207	4011333131503
106.09	322																

ARTIKEL - KATALOGSEITE - EAN-NUMMER

Art-Nr	Seite	EAN-Nummer	Art-Nr	Seite	EAN-Nummer	Art-Nr	Seite	EAN-Nummer	Art-Nr	Seite	EAN-Nummer	Art-Nr	Seite	EAN-Nummer
134.43	14	4011333134450	138030	138	4011333138052	141.11	21	4011333141168	15.040	18	4011333150405	156.03	127	4011333156032
134.63	14	4011333134634	138031	138	4011333138069	141.33	21	4011333141335	15.060	18	4011333150603	156.07	127	4011333156070
1340.0	41	4011333134009	139.20	258	4011333139202	141.44	21	4011333141441	15.080	18	4011333150801	156.08	127	4011333156087
1340.1	41	4011333134030	139.67	258	4011333139677	141.66	21	4011333141663	15.090	36	4011333150900	156.90	127	4011333156919
1340.2	41	4011333134047	1390.0	64	4011333139004	141.88	21	4011333141885	15.100	18	4011333151006	156.00	248	4011333156094
1340.3	41	4011333134054	1390.1	64	4011333139110	141.04	355	4011333141076	15.104	147	4011333151136	156.42	268	4011333156421
134015	396	4011333134023	1390.2	64	4011333139073	1410.5	355	4011333141083	15.111	20	4011333151129	156.90	246	4011333156902
134016	396	4011333134016	1390.3	64	4011333139080	1416.5	260	4011333141656	15.120	18	4011333151204	157.01	148	4011333157015
134020	396	4011333134061	1390.4	64	4011333139097	142.01	261	4011333142011	15.150	141	4011333151501	157.02	148	4011333157022
134031	396	4011333134078	1390.5	64	4011333139141	142.02	261	4011333142028	15.170	20	4011333151709	157.04	148	4011333157046
134096	396	4011333134092	1390.6	64	4011333139103	142.07	155	4011333142073	15.200	199	4011333152003	157.05	148	4011333157053
134097	396	4011333134115	1390.7	64	4011333139158	142.08	155	4011333142080	15.220	20	4011333152201	157.06	148	4011333157060
1342.0	262	4011333134214	139729	360	4011333139721	142.10	155	4011333142103	15.250	199	4011333152508	157.08	148	4011333157084
1342.1	262	4011333134221	139730	360	4011333139752	142.11	155	4011333142110	15.300	20	4011333153024	157.09	148	4011333157091
1342.2	262	4011333134238	139732	360	4011333139738	142.13	155	4011333142189	15.301	141	4011333153178	157.10	149	4011333157107
134430	397	4011333134467	139734	360	4011333139776	142.02	140	4011333142158	15.308	147	4011333153109	157.12	149	4011333157121
134434	397	4011333134436	139735	360	4011333139745	1420.3	140	4011333142226	15.316	147	4011333153161	157.14	149	4011333157145
134444	397	4011333134443	139740	360	4011333139783	1421.0	77	4011333142233	15.332	147	4011333153321	157.20	148	4011333157206
1347.0	262	4011333134702	139741	360	4011333139769	1425.4	355	4011333142547	15.380	20	4011333153802	157.24	149	4011333157244
134701	397	4011333134719	14.000	19	4011333140000	1425.5	355	4011333142578	15.400	20	4011333154007	157.29	149	4011333157299
134703	397	4011333134726	14.001	21	4011333140017	1425.7	355	4011333142585	15.480	20	4011333154809	157.30	149	4011333157305
134704	397	4011333134733	14.002	21	4011333140024	1425.9	355	4011333142592	15.482	20	4011333154823	157.34	149	4011333157343
135.13	15	4011333135136	14.003	46	4011333140055	1428.0	49	4011333142806	15.483	20	4011333154830	157.00	250	4011333157077
135.19	15	4011333135198	14.004	46	4011333140086	143.02	136	4011333143025	15.500	20	4011333155028	157.20	250	4011333157213
135.53	128	4011333135532	14.005	46	4011333140178	143.03	136	4011333143032	15.520	201	4011333155202	157.90	250	4011333157909
135.62	128	4011333135624	14.006	46	4011333140185	143.04	136	4011333143049	15.525	201	4011333155257	158.00	245	4011333158005
135.63	128	4011333135631	14.007	46	4011333140192	143.05	136	4011333143056	15.570	20	4011333155707	159.01	147	4011333159019
135.73	15	4011333135730	14.008	46	4011333140222	143.06	136	4011333143063	15.600	20	4011333156001	159.02	147	4011333159071
135.79	15	4011333135792	14.009	46	4011333140208	143.07	136	4011333143070	15.780	20	4011333157800	159.03	147	4011333159088
135.83	15	4011333135839	14.010	142	4011333140109	143.08	136	4011333143087	15.800	20	4011333158036	159.04	147	4011333159095
135.89	15	4011333135891	14.011	46	4011333140246	143.20	21	4011333143209	15.902	147	4011333159026	159.05	147	4011333159101
1355.2	405	4011333135563	14.013	46	4011333140253	143.25	136	4011333143254	15.903	147	4011333159033	159.06	147	4011333159118
1355.5	406	4011333135570	14.015	142	4011333140154	143.62	182	4011333143629	15.904	147	4011333159040	159.07	147	4011333159125
1355.6	406	4011333135587	14.016	170	4011333140161	143.63	182	4011333143636	15.905	147	4011333159057	159.08	147	4011333159132
1358.0	135	4011333135808	14.018	46	4011333140369	143.64	182	4011333143643	15.906	147	4011333159064	159.09	147	4011333159149
136.03	207	4011333136102	14.020	45	4011333140260	143.65	182	4011333143650	15.915	147	4011333159156	159.10	147	4011333159163
136.05	207	4011333136133	14.021	46	4011333140284	1430.4	355	4011333143124	15.925	147	4011333159255	159.11	147	4011333159170
136.08	207	4011333136140	14.022	46	4011333140291	1430.5	355	4011333143131	15.980	20	4011333159804	159.12	147	4011333159187
136.35	13	4011333136355	14.023	46	4011333140314	1430.9	355	4011333143148	15.900	386	4011333159009	159.13	147	4011333159316
136021	138	4011333136027	14.030	142	4011333140307	144.00	262	4011333144015	15.901	386	4011333159092	159.14	147	4011333159319
136022	138	4011333136034	14.034	328	4011333140345	144.01	182	4011333144022	15.912	124	4011333159139	159.15	147	4011333159320
136030	138	4011333136058	14.039	46	4011333140390	144.25	182	4011333144251	15.916	124	4011333159184	159.16	147	4011333159393
136031	138	4011333136065	14.040	47	4011333140413	144.50	182	4011333144503	15.902	133	4011333159085	159.17	147	4011333159217
136032	138	4011333136072	14.041	47	4011333140420	144.75	182	4011333144756	15.912	155	4011333159120	159.19	147	4011333159224
136093	138	4011333136157	14.042	47	4011333140437	145.00	262	4011333145012	15.913	155	4011333159137	159.22	147	4011333159231
136094	138	4011333136164	14.043	47	4011333140444	145.04	155	4011333145043	15.917	155	4011333159175	159.24	147	4011333159248
136095	138	4011333136171	14.044	47	4011333140451	145.05	169	4011333145050	15.918	155	4011333159182	159.25	147	4011333159262
136096	138	4011333136188	14.046	46	4011333140468	145.07	155	4011333145074	15.911	140	4011333159112	159.35	147	4011333159361
136098	138	4011333136195	14.050	19	4011333140505	145.32	128	4011333145326	15.920	140	4011333000649	159.45	147	4011333159453
136099	138	4011333136201	14.065	46	4011333140659	145.52	128	4011333145524	15.911	49	4011333159143	159.55	147	4011333159552
136405	283	4011333136409	14.080	19	4011333140802	145.63	128	4011333145630	15.912	201	4011333159128	159.00	25	4011333159902
136685	283	4011333136683	14.081	46	4011333140864	145.64	128	4011333145647	15.921	351	4011333159210	159.02	25	4011333159930
136687	283	4011333136676	14.099	408	4011333140994	145.150	122	4011333145159	15.924	247	4975364019080	159.20	250	4011333159286
137.43	128	4011333137437	14.100	19	4011333141007	146.00	262	4011333146019	15.924	36	4011333159249	159.30	250	4011333159323
137.63	128	4011333137635	14.105	19	4011333141052	146.01	155	4011333146026	15.929	106	4011333159294	159.40	250	4011333159408
137003	360	4011333137000	14.120	19	4011333141205	146.06	155	4011333146064	15.930	127	40113331593017	159.50	25	4011333159507
137051	360	4011333137055	14.160	142	4011333141601	146.08	155	4011333146088	15.933	136	4011333159331	159.52	250	4011333159521
137052	360	4011333137062	14.170	142	4011333141700	146.10	21	4011333146101	15.934	136	4011333159348	16.004	358	4011333160046
137053	360	4011333137079	14.200	19	4011333142004	146.12	155	4011333146125	15.935	136	4011333159355	16.005	358	4011333160053
137054	360	4011333137086	14.210	142	4011333142134	146.13	155	4011333146132	15.937	136	4011333159379	16.006	358	4011333160060
137055	360	4011333137130	14.326	45	4011333143261	146.20	21	4011333146200	15.938	136	4011333159386	16.008	358	4011333160084
138.11	14	4011333138175	14.441	47	4011333144411	146.21	21	4011333146231	15.930	245	4011333159300	16.010	358	4011333160107
138.13	14	4011333138137	14.442	47	4011333144428	146.22	21	4011333146224	15.902	280	4011333153116	16.012	358	4011333160138
138.21	14	4011333138212	14.443	47	4011333144435	146201	107	4011333146217	15.902	280	4011333153123	16.040	142	4011333160404
138.23	14	4011333138236	14.444	47	4011333144442	147.00	262	4						

ARTIKEL - KATALOGSEITE - EAN-NUMMER

Art-Nr	Seite	EAN-Nummer	Art-Nr	Seite	EAN-Nummer	Art-Nr	Seite	EAN-Nummer	Art-Nr	Seite	EAN-Nummer	Art-Nr	Seite	EAN-Nummer			
165536	95	4007360165536	173.01	165	4011333173015	18.350	217	4011333183502	1870.4	207	4011333187081	2.0012	151	4011333200124	201.01	164	4011333201114
166.01	211	4011333166017	173.02	165	4011333173039	18.400	217	4011333184004	1870.5	207	4011333187098	2.0081	375	4011333200810	201.02	164	4011333201060
166.02	211	4011333166024	173.03	165	4011333173046	18.500	217	4011333185001	188.03	250	4011333188040	2.0101	375	4011333201015	201.03	164	4011333201077
166.03	211	4011333166031	173.04	165	4011333173053	18.523	258	4011333185247	188.08	295	4011333188088	2.0675	375	4011333206751	201.05	164	4011333201152
166.06	211	4011333166062	173.05	165	4011333173060	18.600	217	4011333186008	188.09	295	4011333188095	2.1001	188	4011333210017	201.06	180	4011333201138
166.07	211	4011333166079	173.06	165	4011333173077	180.10	219	4011333180204	188.10	295	4011333188101	2.1002	188	4011333210390	201050	66	4011333201121
166.08	211	4011333166086	173.29	327	4011333173299	180.12	219	4011333180259	188.11	295	4011333188118	2.1011	151	4011333210482	201100	66	4011333201107
166.09	211	4011333166093	173.31	327	4011333173312	180.15	219	4011333180334	188.16	174	4011333188163	2.1013	151	4011333210130	20-120	347	4011333201206
1660.0	79	4011333166000	173.36	327	4011333173367	180.18	219	4011333180341	1885.6	268	4011333188569	2.1025	375	4011333210253	201200	66	4011333201237
1665.0	106	4011333166505	173.41	327	4011333173411	180.20	219	4011333180358	189.00	227	4011333189009	2.1212	375	4011333212127	201300	66	4011333201305
167.01	372	4011333167014	173.42	327	4011333173428	180.30	219	4011333180303	189.01	227	4011333189016	2.1213	151	4011333212134	201500	66	4011333201534
167.02	372	4011333167021	173.51	327	4011333173510	180.40	219	4011333180402	189.02	227	4011333189023	2.1215	375	4011333212165	201800	66	4011333201800
167.03	372	4011333167038	173.61	327	4011333173619	180.60	219	4011333180600	189.03	227	4011333189030	2.1317	151	4011333213179	202.03	372	4011333202036
167.04	372	4011333167045	173.75	327	4011333173756	180.80	219	4011333180808	189.15	227	4011333189153	2.1412	375	4011333214121	202.04	372	4011333202043
167.15	27	4011333167151	173.80	327	4011333173800	180.00	246	4011333180143	1893.1	405	4011333189313	2.1415	151	4011333214152	202.05	372	4011333202050
1675.0	106	4011333167502	174.00	165	4011333174012	1800.2	321	4011333180389	1893.2	405	4011333189320	2.1515	375	4011333215166	202.06	372	4011333202067
1675.1	106	4011333167519	174.04	347	4011333174098	1802.0	260	4011333180211	1893.3	405	4011333189337	2.1615	375	4011333216156	202.08	372	4011333202081
168.01	35	4011333168011	174.06	347	4011333174067	1802.1	260	4011333180228	1898.0	247	4011333189801	2.1617	151	4011333216170	202.10	372	4011333202104
168.08	290	4011333168080	174.08	347	4011333174111	1803.0	18	4011333180310	19.001	218	4011333190012	2.1719	151	4011333217191	202.11	212	4011333202111
1680.0	105	4011333168035	174.10	347	4011333174135	1805.2	405	4011333180525	19.002	57	4011333190029	2.1815	375	4011333218150	202.22	212	4011333202227
169.01	394	4011333169018	174.88	347	4011333174883	181.06	220	4011333181089	19.004	57	4011333190043	2.1819	151	4011333218198	202.60	372	4011333202616
1694.0	239	4011333169407	174.89	347	4011333174890	181.10	219	4011333181119	19.010	56	4011333190159	2.1922	151	4011333219225	202.65	179	4011333202654
1695.0	180	4003773079927	174.90	347	4011333174906	181.12	219	4011333181126	19.011	56	4011333190135	2.1924	151	4011333219249	2020.0	37	4011333202029
17.002	167	4011333170021	174.91	347	4011333174913	181.15	219	4011333181157	19.018	160	4011333190180	2.2000	91	4011333220023	2021.0	320	5060065660606
17.003	167	4011333170038	174.00	266	4011333174043	181.18	219	4011333181188	19.033	56	4011333190333	2.2123	151	4011333221235	2021.10	65	4011333202135
17.015	143	4011333170182	174.01	266	4011333174159	181.20	219	4011333181201	19.050	55	4011333190500	2.2224	151	4011333222249	2021.12	66	4011333202159
17.017	142	4011333170175	174057	264	4006062740577	181.40	219	4011333181409	19.060	19	4011333190609	2.2427	151	4011333224274	2024.0	167	4011333202401
17.019	143	4011333170199	174071	264	4006062740713	181.60	219	4011333181607	19.070	19	4011333190708	2.2430	151	4011333224304	20-240	347	4011333202432
17.020	144	4011333170205	175.01	165	4011333175019	181.80	219	4011333181812	19.080	19	4011333190807	2.3032	151	4011333230329	2025.10	65	4011333202517
17.021	141	4011333170212	175.02	165	4011333175026	1810.5	49	4011333181072	19.100	218	4011333191019	2.3236	151	4011333232361	2025.12	66	4011333202531
17.025	143	4011333170250	175.03	165	4011333175033	182.00	192	4011333182017	19.120	218	4011333191200	2.3641	151	4011333236413	2028.1	68	4011333202920
17.026	141	4011333170267	175.20	50	4011333175200	182.02	220	4011333182024	19.150	218	4011333191514	2.4146	151	4011333241462	2028.10	65	4011333202807
17.032	143	4011333170328	175.21	50	4011333175217	182.05	220	4011333182055	19.180	218	4011333191804	2.4824	16	4011333248249	2028.10	65	4011333202814
17.048	141	4011333170489	175.22	50	4011333175231	182.10	219	4011333182109	19.200	218	4011333192009	2.5008	152	4011333250082	2028.11	66	4011333202845
17.050	141	4011333170502	175040	117	4011333175040	182.15	219	4011333182154	19.250	218	4011333192504	2.5050	288	4011333250525	2028.20	65	4011333202821
17.052	142	4011333170526	1751.50	40	4011333175101	182.17	177	4011333182178	19.000	227	4011333190074	2.5100	288	4011333251003	2028.21	66	4011333202869
17.055	167	4011333170557	1752.0	79	4011333175224	182.18	219	4011333182185	19.001	227	4011333190081	20.000	247	4011333200001	2028.22	66	4011333202876
17.065	141	4011333170670	176.01	165	4011333176023	182.20	219	4011333182208	19.006	227	4011333190128	20.001	115	4011333200018	2028.30	65	4011333202838
17.071	143	4011333170717	176.02	165	4011333176030	182.25	219	4011333182253	19.020	309	4011333190210	20.002	115	4011333200025	2028.31	66	4011333202883
17.100	20	4011333171004	176.16	173	4011333176177	182.30	219	4011333182307	19.031	309	4011333190217	20.003	115	4011333200032	2028.32	66	4011333202890
17.101	139	4011333171011	176697	283	4011333176696	182.40	219	4011333182406	1900-3	344	4011333190111	20.004	115	4011333200070	2028.80	65	4011333202937
17.102	139	4011333171028	177.01	165	4011333177013	182.50	219	4011333182512	1902.0	164	4011333190203	20.010	51	4011333200216	203.06	152	4011333203125
17.103	139	4011333171035	177.02	165	4011333177020	182.60	219	4011333182604	19-100	115	4011333191002	20.016	51	4011333200230	203.07	152	4011333203132
17.110	139	4011333171103	177.03	165	4011333177037	182.80	219	4011333182802	19177	96	4007360191777	20.027	51	4011333200278	203.08	152	4011333203149
17.111	139	4011333171110	177215	117	4011333177211	182.95	262	4011333182956	19-125	115	4011333191255	20.100	115	4011333201008	203.09	152	4011333203156
17.112	139	4011333171127	178.16	173	4011333178164	182.00	245	4011333182031	19-150	115	4011333191507	20.102	160	4011333201145	203.10	152	4011333203163
17.150	55	4011333171509	179.09	291	4011333179093	183.00	165	4011333183014	192.05	105	4011333192054	20.108	152	4011333201084	203.11	152	4011333203170
17.170	141	4011333171707	179.10	291	4011333179109	183.05	220	4011333183052	192.08	206	4011333192092	20.125	115	4011333201251	203.12	152	4011333203187
17.200	55	4011333172001	179.11	291	4011333179116	183.08	220	4011333183083	192.13	206	4011333192146	20.140	51	4011333201473	203.13	152	4011333203194
17.250	55	4011333172506	18.000	217	4011333180006	183.16	173	4011333183168	192.20	206	4011333192214	20.150	115	4011333201503	203.14	152	4011333203200
17.300	55	4011333173008	18.001	56	4011333180013	183.20	173	4011333183205	192-13	206	4011333192139	20.200	115	4011333202005	203.15	152	4011333203217
17.393	139	4011333173930	18.002	56	4011333180020	183.25	219	4011333183250	192-20	206	4011333192207	20.424	102	4011333204252	203.16	152	4011333203224
17.394	139	4011333173947	18.003	56	4011333180037	183.40	219	4011333183403	1924.2	405	4011333192429	20.436	51	4011333204368	203.17	152	4011333203231
17.395	139	4011333173954	18.004	56	4011333180044	183.60	219	4011333183601	1925.0	92	4011333192511	20.448	51	40113			

ARTIKEL - KATALOGSEITE - EAN-NUMMER

Art-Nr	Seite	EAN-Nummer	Art-Nr	Seite	EAN-Nummer	Art-Nr	Seite	EAN-Nummer	Art-Nr	Seite	EAN-Nummer	Art-Nr	Seite	EAN-Nummer			
205.11	152	4011333205112	2122.0	108	4011333212202	2206.0	228	4011333220603	227.02	118	4011333227022	236.09	84	4011333236093	243.60	121	4011333243602
205.12	152	4011333205136	2122.1	108	4011333212219	2208.1	304	4011333220818	227.10	119	4011333227107	236.10	85	4011333236109	243.80	121	4011333243800
205.13	152	4011333205143	2122.3	108	4011333212233	2208.2	304	4011333220825	227.25	119	4011333227251	236.16	85	4011333236161	244.07	291	4011333244074
205.14	152	4011333205150	213.00	34	4011333213001	221.00	357	4011333221006	227.30	119	4011333227312	236.22	85	4011333236222	244.08	291	4011333244081
205.15	152	4011333205174	213.01	127	4011333213018	221.02	357	4011333221020	227.35	119	4011333227350	236.25	169	4011333236253	244.09	291	4011333244098
205.16	152	4011333205181	213.02	127	4011333213025	221.03	356	4011333221037	227.40	119	4011333227404	236.29	84	4011333236291	244.10	291	4011333244104
205.17	152	4011333205198	213.03	127	4011333213032	221.04	356	4011333221044	227.45	119	4011333227459	236.33	85	4011333236338	244.11	291	4011333244111
205.18	152	4011333205204	213.06	32	4011333213063	221.05	356	4011333221051	227.50	119	4011333227503	236.42	408	4011333236420	244.12	291	4011333244128
205.19	152	4011333205211	213.07	32	4011333213070	221.06	356	4011333221068	227.60	119	4011333227602	236.44	85	4011333236444	244.20	339	5055175216843
205.20	152	4011333205228	213.08	34	4011333213087	221.08	356	4011333221082	227.80	119	4011333227800	236.55	85	4011333236550	244.30	121	4011333244302
205.21	152	4011333205235	213.60	34	4011333213605	221.10	356	4011333221105	228.08	119	4011333228081	236.62	86	4011333236628	244.40	121	4011333244401
205.22	152	4011333205242	2133.0	81	4011333213308	221.12	356	4011333221129	228.10	119	4011333228104	236.65	86	4011333236659	244.50	121	4011333244500
205.24	152	4011333205273	2135.0	315	4011333213506	221.14	356	4011333221150	228.30	119	4011333228302	236.66	85	4011333236666	244.60	121	4011333244609
205.26	152	4011333205297	214.00	32	4011333214008	221.04	354	4011333221175	228.40	119	4011333228401	236.67	86	4011333236673	244.80	198	4011333244807
205.27	152	4011333205303	214.01	135	4011333214022	221.05	354	4011333221099	228.60	119	4011333228609	236.68	86	4011333236680	244.00	320	5060065661832
205.30	152	4011333205334	214.02	135	4011333214039	222.01	212	4011333222027	229.01	118	4011333229019	236.77	84	4011333236772	244.16	316	4011333244166
205.32	152	4011333205341	214.07	134	4011333214084	222.02	212	4011333222028	229.02	118	4011333229026	236.80	83	4011333236802	244.80	320	5060065661269
205.34	152	4011333205365	214.08	134	4011333214091	222.03	356	4011333222041	229.03	118	4011333229033	236.99	84	4011333236994	245.01	238	4011333245033
205.36	152	4011333205372	214.10	34	4011333214107	222.04	356	4011333222058	229.04	118	4011333229040	236.00	68	4011333236062	245.02	238	4011333245026
205.38	152	4011333205389	214.11	34	4011333214114	222.05	356	4011333222065	229.10	119	4011333229101	236.10	68	4011333236116	245.30	121	4011333245309
205.41	152	4011333205419	214.12	34	4011333214138	222.06	356	4011333222072	229.30	119	4011333229309	236.20	68	4011333236208	245.40	121	4011333245408
205.46	152	4011333205464	214.22	34	4011333214220	222.07	356	4011333222089	229.35	119	4011333229354	236.30	68	4011333236307	245.50	121	4011333245507
205.50	152	4011333205501	214.33	134	4011333214336	222.08	356	4011333222096	229.40	119	4011333229408	237.00	205	4011333237007	245.60	121	4011333245606
205.55	152	4011333205556	214.36	134	4011333214367	222.09	356	4011333222102	229.50	119	4011333229507	237.01	205	4011333237014	246.10	121	4011333246108
205830	65	4011333205839	214.63	34	4011333214633	222.10	356	4011333222119	229.80	119	4011333229804	237.02	205	4011333237021	246.12	121	4011333246122
2060.0	117	4011333206003	214.80	34	4011333214817	222.12	356	4011333222133	229.30	304	4011333229316	237.03	205	4011333237038	246.14	121	4011333246146
2060.1	117	4011333206010	214.99	34	4011333214992	222.14	356	4011333222164	229.32	304	4011333229323	237.04	205	4011333237045	246.30	121	4011333246306
2064.0	117	4011333206409	214.05	315	4011333214503	222.33	212	4011333222331	23.001	21	4011333230015	237.05	121	4011333237052	246.40	121	4011333246405
206430	266	4006062064604	2148.0	371	4011333214800	222.36	212	4011333222362	23.002	21	4011333230022	237.40	121	4011333237403	246.50	121	4011333246511
208.03	156	4011333208038	215.01	134	4011333215012	222.46	212	5410853013976	23.020	137	4011333230206	237.50	339	4011333237502	246.60	121	4011333246603
208.05	156	4011333208052	215.03	377	4011333215036	222.65	356	4011333222652	23.021	137	4011333230213	237.60	121	4011333237601	246.80	121	4011333246801
208.08	156	4011333208083	215.04	377	4011333215043	222.51	354	4011333222515	23.022	137	4011333230220	237.80	205	4011333237809	247.04	198	4011333247044
208.21	156	4011333208212	215.05	377	4011333215067	222.52	354	4011333222522	23.023	137	4011333230237	238.01	83	4011333238011	247.06	198	4011333247068
2080.0	189	4011333208021	215.06	377	4011333215081	222.54	354	4011333222546	23.030	137	4011333230312	238.02	83	4011333238028	247.08	198	4011333247082
209.01	132	4011333209011	215.08	377	4011333215098	222.55	354	4011333222560	23.031	137	4011333230336	238.04	83	4011333238042	247.10	198	4011333247105
209.04	153	4011333209042	215.10	377	4011333215104	222.57	354	4011333222577	23.032	137	4011333230343	238.06	83	4011333238066	247.11	198	4011333247112
209.10	153	4011333209127	215.16	184	4011333215180	222.59	354	4011333222591	23.042	137	4011333230428	238.07	83	4011333238073	247.12	198	4011333247129
209.13	153	4011333209134	215.18	184	4011333215197	222.70	254	4011333222706	23.043	137	4011333230534	238.15	82	4011333238158	247.14	198	4011333247143
209.17	153	4011333209172	215.20	184	4011333215210	223.06	356	4011333223062	23.044	137	4011333230541	238.25	82	4011333238257	247.16	198	4011333247167
209.19	153	4011333209196	216.05	146	4011333216057	223.08	356	4011333223086	23.045	137	4011333230459	238.30	82	4011333238301	247.22	198	4011333247228
21.000	21	4011333210000	216.06	146	4011333216064	223.22	118	4011333223239	23.046	137	4011333230466	238.60	120	4011333238608	247.33	198	4011333247334
21.101	25	3253565212952	216.07	146	4011333216071	223.27	118	4011333223277	23.100	115	4011333231005	238.80	120	4011333238806	247.37	45	4011333247372
21.103	25	3253565211030	216.08	146	4011333216088	223.30	210	4011333223307	23.125	115	4011333231258	238.81	120	4011333238813	247.00	276	4011333247051
21.104	25	3253565211047	216.09	146	4011333216095	223.32	118	4011333223321	23.000	118	4011333230008	239.02	113	4011333239025	248.03	121	4011333248034
21.107	25	3253565212969	216.10	146	4011333216101	223.35	118	4011333223352	23.001	118	4011333230107	239.20	113	4011333239209	248.04	121	4011333248041
21.115	25	3253565211153	216.11	146	4011333216118	223.40	118	4011333223406	23.002	118	4011333230114	24.000	246	4011333240007	248.05	121	4011333248058
21.122	25	3253565211221	216.13	146	4011333216132	223.50	210	4011333223505	23.003	118	4011333230121	24.110	312	4011333241103	248.06	121	4011333248065
21.183	220	4011333211830	216.17	146	4011333216187	223.55	118	4011333223550	23.004	118	4011333230138	24.003	120	4011333240038	248.07	120	4011333248072
21.367	344	4011333213674	216.55	146	4011333216552	223.04	354	4011333223048	23.005	122	4011333230275	24.004	120	4011333240045	248.08	121	4011333248089
21.505	25	3253565212938	217.03	356	4011333217030	223.05	354	4011333223079	23.011	122	4011333230282	24.005	120	4011333240052	248.10	120	4011333248102
21.507	25	3253565212990	217.04	356	4011333217047	223.07	354	4011333223093	23.012	122	4011333230152	24.006	120	4011333240069	248.15	207	4011333248157
21.515	25	3253565215151	217.05	356	4011333217054	223.09	354	4011333223116	23.014	122	4011333230169	24.008	120	4011333240083	248.17	207	4011333248171
21.520	25	3253565213980	217.06	356	4011333217061	224.04	356	4011333224045	23.015	122	4011333230176	24.010	120	4011333240106	248.20	207	4011333248201
21.002	236	4011333210079	217.08	356	4011333217085	224.05	356	4011333224052	23.022	122	4011333230244	24.012	120	4011333240120			

ARTIKEL - KATALOGSEITE - EAN-NUMMER

Art-Nr	Seite	EAN-Nummer	Art-Nr	Seite	EAN-Nummer	Art-Nr	Seite	EAN-Nummer	Art-Nr	Seite	EAN-Nummer	Art-Nr	Seite	EAN-Nummer
250.25	207	4011333250310	2540.7	268	4011333254073	2627.2	284	4011333262726	2701.9	195	4011333270387	28.032	362	4011333280331
250.40	120	4011333250457	255.01	129	4011333255018	2627.4	283	4011333262740	270-10	158	4011333270103	28.033	362	4011333280348
250.50	120	4011333250532	255.02	129	4011333255025	2627.6	22	4011333262764	270-13	158	4011333270134	28.034	362	4011333280393
250.60	120	4011333250631	255.03	129	4011333255032	263.08	291	4011333263082	270-15	158	4011333270158	28.035	362	4011333280355
2500.0	159	4011333250006	255.04	129	4011333255049	263.09	291	4011333263099	270-16	158	4011333270165	28.038	362	4011333280485
2500.1	159	4011333250334	255.07	129	4011333255070	263.10	291	4011333263105	270-17	158	4011333270172	28.040	362	4011333280423
2500.6	140	4011333250389	256.01	129	4011333256015	263.11	291	4011333263112	270-18	158	4011333270189	28.041	362	4011333280430
250-01	156	4011333250013	256.02	129	4011333256022	2635.0	92	4011333263501	270-19	158	4011333270196	28.042	362	4011333280447
250-02	156	4011333250020	256.03	129	4011333256039	264.00	239	4011333264003	270-22	158	4011333270226	28.043	362	4011333280560
250-03	156	4011333250433	256.04	129	4011333256040	264.00	199	4011333264409	270-24	158	4011333270240	28.044	362	4011333280577
250-04	156	4011333250404	256.05	129	4011333256053	264.45	199	4011333264454	270-30	158	4011333270318	28.045	362	4011333280454
25-020	156	4011333250211	256.06	129	4011333256062	264.48	199	4011333264485	271.00	27	4011333271025	28.048	362	4011333280621
25-021	156	4011333250228	256.82	70	4011333256824	265.00	193	4011333265017	271.02	139	4011333271056	28.049	362	4011333280638
25-040	347	4011333250402	256.83	70	4011333256831	265.03	376	4011333265031	271.10	139	4011333271131	28.050	362	4011333280522
2505.6	176	400377302817	256.84	70	4011333256848	265.04	376	4011333265048	271.15	139	4011333271155	28.051	362	4011333280539
2506.0	244	4011333250617	256.85	70	4011333256855	265.05	376	4011333265055	271.20	139	4011333271209	28.052	362	4011333280546
2506.1	178	4003773033806	256.90	69	4011333256909	265.06	376	4011333265062	271.22	139	4011333271223	28.055	362	4011333280553
25-060	347	4011333250600	256.91	69	4011333256916	265.08	376	4011333265086	271.25	139	4011333271254	28.057	362	4011333280676
25-080	347	4011333250815	257.01	26	4011333257012	265.10	376	4011333265109	271.30	139	4011333271308	28.058	362	4011333280683
251.02	408	4011333251041	257.02	26	4011333257029	265.12	376	4011333265123	271.40	139	4011333271407	28.060	362	4011333280614
251.03	408	4011333251065	257.03	26	4011333257036	265.14	376	4011333265147	271.30	16	4011333271315	28.061	362	4011333280706
251.04	408	4011333251072	257.14	25	4011333257142	265.16	376	4011333265161	271.5.1	196	4011333271513	28.062	362	4011333280713
251.05	408	4011333251089	257.25	26	4011333257258	265.18	376	4011333265185	271.5.2	196	4011333271520	28.064	362	4011333280737
251.06	408	4011333251096	258.01	198	4011333258019	265.20	376	4011333265208	272.00	27	4011333272022	28.065	362	4011333280843
251.11	408	4011333251119	258.02	198	4011333258026	265.26	233	4011333265277	272.04	238	4011333272046	28.066	362	4011333280744
251.40	286	4011333251416	258.07	69	4011333258705	265.32	201	4011333265321	272.06	238	4011333272060	28.068	362	4011333280768
251.56	286	4011333251560	259.10	295	4011333259108	265.40	201	4011333265406	272.08	238	4011333272084	28.069	362	4011333280775
251.63	286	4011333251638	259.15	207	4011333259153	265.48	201	4011333265482	272.10	238	4011333272107	28.070	362	4011333280867
251.74	286	4011333251768	259.20	207	4011333259207	265.55	201	4011333265550	272.12	238	4011333272121	28.075	362	4011333280782
251.82	286	4011333251836	259.30	207	4011333259306	265.00	92	4011333265024	272.14	238	4011333272145	28.080	362	4011333280812
251.94	286	4011333251942	26.012	360	4011333260135	266.01	239	4011333266014	272.16	238	4011333272169	28.081	362	4011333280829
251.98	286	4011333251980	26.016	360	4011333260166	266.06	238	4011333266069	272.18	238	4011333272183	28.082	362	4011333280836
2510.5	100	4011333251102	26.018	360	4011333260180	266.10	238	4011333266106	272.20	238	4011333272206	28.085	362	4011333280850
251020	278	4011333251019	26.022	360	4011333260234	266.16	238	4011333266168	272.22	238	4011333272220	28.090	362	4011333280904
251030	278	4011333251063	26.028	360	4011333260289	266.20	238	4011333266205	272.24	238	4011333272244	28.095	362	4011333280959
251040	278	4011333251423	26.030	360	4011333260302	266.24	238	4011333266243	272.26	238	4011333272268	28.100	362	4011333281017
251050	278	4011333251553	26.035	360	4011333260371	266.30	238	4011333266311	272.28	238	4011333272282	28.102	362	4011333281024
251060	278	4011333251669	26.100	218	4011333261002	267.00	142	4011333267004	272.30	238	4011333272305	28.105	362	4011333281055
251070	278	4011333251706	26.120	218	4011333261200	267.03	377	4011333267035	272.32	238	4011333272329	28.110	362	4011333281109
251080	278	4011333258002	26.150	218	4011333261507	267.04	377	4011333267042	273.24	168	4011333273241	28.115	362	4011333281178
251099	278	4011333251997	26.180	218	4011333261804	267.05	377	4011333267059	2739.1	195	4011333273913	28.120	362	4011333281208
2512.0	74	4011333251201	26.200	218	4011333262009	267.06	377	4011333267066	2739.2	195	4011333273920	28.125	362	4011333281253
25-120	347	4011333251218	26.250	218	4011333262504	267.08	377	4011333267080	274.02	378	4011333274026	28.130	362	4011333281307
2513.0	72	4011333251300	26.316	360	4011333263167	267.10	377	4011333267103	274.03	378	4011333274033	28.500	114	4011333285008
2513.1	72	4011333251317	26.318	360	4011333263181	267.11	233	4011333267134	274.04	378	4011333274040	28.000	27	4011333280003
2513.2	72	4011333251324	26.320	360	4011333263204	267.12	233	4011333267141	274.05	378	4011333274057	28.008	292	4011333280089
2513.3	72	4011333251331	26.322	360	4011333263228	267.26	233	4011333267264	274.06	378	4011333274064	28.009	292	4011333280096
2513.4	72	4011333251348	26.324	360	4011333263242	267030	278	4011333267033	274.07	378	4011333274071	28.010	292	4011333280119
2514.0	72	4011333251409	26.325	360	4011333263259	267040	278	4011333267040	274.08	378	4011333274088	28.011	292	4011333280126
2515.0	72	4011333251515	26.500	51	4011333265000	267050	278	4011333267059	274.10	378	4011333274101	28.030	205	4011333280300
2516.0	72	4011333251607	26.520	360	4011333265215	267060	278	4011333267068	274.12	378	4011333274125	28.100	406	4011333281000
2517.1	72	4011333251713	26.524	360	4011333265246	267070	278	4011333267079	274.14	378	4011333274149	28.115	251	4011333281161
2517.2	72	4011333251720	26.525	360	4011333265253	267654	269	0000040267654	274.16	378	4011333274163	28.115	251	4011333281154
2517.3	72	4011333251737	26.911	139	4011333269138	268.00	233	4011333268001	274.18	378	4011333274187	28.125	406	4011333281260
2517.4	72	4011333251744	26.921	139	4011333269237	268.01	233	4011333268032	274.20	378	4011333274200	28.141	17	4011333281413
2517.5	72	4011333251751	26.925	360	4011333269251	268.02	141	4011333268025	274.25	378	4011333274255	28.214	385	4011333282144
2518.0	73	4011333251805	26.932	360	4011333269329	268.09	295	4011333268094	275.00	114	4011333275030	28.219	385	4011333282199
2518.1	73	4011333251812	26.940	360	4011333269404	268.10	295	4011333268100	275.01	69	4011333275016	28.310	205	4011333283103
2518.2	74	4011333251829	26.945	360	4011333269459	268.11	295	4011333268117	275.02	69	4011333275023	28.313	205	4011333283134
2518.5	73	4011333251850	26.956	139	4011333269565	2680.0	316	4011333268018	275.08	291	4011333275085	28.316	205	4011333283165
2519.0	72	4011333251904	26.957	139	4011333269572	269.00	233	4011333269008	275.09	291	4011333275092	28.320	205	4011333283202
252.04	356	4011333252048	260.00	27	4011333260012	269.06	238	4011333269060	275.10	291	4011333275108	28.325	205	4011333283257
252.05	356	4011333252055	260.02	211	4011333260029	269.10	238	4011333269107	275.11	291	4011333275115	28.332	205	4011333283325
252.06	356	4011333252062	260.05	211	4011333260050	269.12	238	4011333269121	275.12	291	4011333275122	28.336	205	4011333283363
252.08	356	4011333252086	2											

ARTIKEL - KATALOGSEITE - EAN-NUMMER

Art-Nr	Seite	EAN-Nummer	Art-Nr	Seite	EAN-Nummer	Art-Nr	Seite	EAN-Nummer	Art-Nr	Seite	EAN-Nummer	Art-Nr	Seite	EAN-Nummer			
296.94	71	4011333296943	3005.4	86	4011333300541	3070.1	137	4011333307014	311.00	105	4011333311004	3230.3	157	4011333323038	335.04	349	4011333335055
296.95	71	4011333296950	3005.5	86	4011333300619	3070.2	137	4011333307038	311.60	105	4011333311615	3230.4	157	4011333323045	335.06	349	4011333335062
296.96	71	4011333296967	3005.9	86	4011333300664	3070.3	137	4011333307045	312.00	302	4011333320205	3230.5	157	4011333323052	335.08	349	4011333335086
296.97	71	4011333296974	3008.0	407	4011333300800	3070.4	137	4011333307052	312.04	129	4011333312049	3230.6	157	4011333323069	335.12	349	4011333335123
296.98	71	4011333296981	3009.0	407	4011333300909	3070.5	137	4011333307069	312.07	129	4011333312070	3230.7	157	4011333323076	335.15	201	4011333335154
296.92	97	4064299296922	301.14	101	4011333301142	3070.6	137	4011333307076	312.09	129	4011333312094	3230.8	157	4011333323083	335.18	349	4011333335185
297.12	348	4011333297124	301.15	101	4011333301159	3070.7	137	4011333307083	312.10	129	4011333312100	3230.9	157	4011333323090	335.20	201	4011333335208
297.60	348	4011333297605	3010.1	138	4011333301029	3071.0	82	4011333307106	312.12	129	4011333312124	3235.0	76	4011333323502	335.24	349	4011333335246
297000	235	4011333297001	3010.2	138	4011333301036	3071.2	82	4011333307120	312.13	129	4011333312148	3236.0	75	4011333323601	335.25	201	4011333335253
298.00	113	4011333298008	3010.3	138	4011333301043	3074.1	251	4011333307410	312.37	381	4011333312377	3240.0	157	4011333324004	335.60	187	4011333335604
298.01	113	4011333298015	301033	92	4007360301033	3074.2	251	4011333307427	312.45	381	4011333312452	3240.2	157	4011333324028	335.1	240	4011333335109
298.12	348	4011333298121	301040	92	4007360301040	308.00	302	4011333308004	312.55	129	4011333312551	3240.4	157	4011333324042	3352.0	240	4011333335215
298.60	348	4011333298602	301057	92	4007360301057	3080.2	111	4011333308035	313.01	127	4011333313015	3240.5	157	4011333324059	3353.0	240	4011333335314
299.50	321	4045444598689	3011.1	138	4011333301111	309.00	302	4011333309018	313.02	127	4011333313022	3240.6	157	4011333324066	3354.0	240	4011333335406
2990.0	63	4011333299005	3011.2	138	4011333301128	309.10	348	4011333309100	313.03	127	4011333313039	3240.7	157	4011333324073	3356.0	240	4011333335561
3.0008	151	4011333300084	3011.3	138	4011333301135	309.11	348	4011333309117	313.50	107	4011333313503	3240.8	157	4011333324080	3358.0	240	4011333335802
3.0012	151	4011333300121	3012.1	138	4011333301210	309.12	348	4011333309124	313.60	107	4011333313602	3244.0	325	4011333324417	336.00	262	4011333336007
3.1011	151	4011333310113	3012.2	138	4011333301227	309.13	348	4011333309131	313.80	107	4011333313800	325.04	182	4011333325049	336.24	262	4011333336243
3.1213	151	4011333312131	3012.3	138	4011333301234	309.14	348	4011333309148	3135.0	92	4011333313510	325.05	182	4011333325056	3362.0	240	4011333336229
3.1719	151	4011333317198	3012.4	138	4011333301241	309.21	348	4011333309216	314.10	268	4011333314104	325.06	182	4011333325063	338.01	244	4011333338018
3.5305	335	4011333353059	3012.5	138	4011333301302	309.22	348	4011333309223	314.25	268	4011333314258	325.10	107	4011333325407	338.02	244	4011333338025
3.5307	335	4011333353073	3012.6	138	4011333301319	309.30	348	4011333309308	315.04	182	4011333315040	325.50	107	4011333325506	338.05	244	4011333338070
3.5335	335	4011333353356	3014.0	407	4011333301401	309.31	348	4011333309315	315.10	107	4011333315118	325.60	107	4011333325605	338.06	244	4011333338087
3.5336	335	4011333353363	3015.6	176	4003773035046	309.32	348	4011333309322	315.12	377	4011333315125	325.80	107	4011333325803	3380.3	363	4011333338032
30.000	246	4011333300015	3016.0	407	4011333301609	309.33	348	4011333309339	315.16	377	4011333315170	3250.0	326	4011333325001	3380.4	363	4011333338049
30.004	392	4011333300473	3016.1	178	4003773001904	309.34	348	4011333309346	315.40	107	4011333315408	326.10	157	4011333326114	3380.5	363	4011333338056
30.010	80	4011333300107	3017.0	407	4011333301708	309.35	348	4011333309353	315.50	107	4011333315507	326.12	157	4011333326138	3380.6	363	4011333338063
30.012	80	4011333300138	3020.1	136	4011333302071	309.36	348	4011333309360	315.60	107	4011333315606	326.14	157	4011333326145	3381.9	275	4011333338193
30.015	80	4011333300152	3020.2	136	4011333302095	309.40	348	4011333309407	315.80	107	4011333315804	326.18	157	4011333326183	339.01	244	4011333339012
30.017	80	4011333300350	3020.5	136	4011333302149	309.41	348	4011333309414	3150.3	136	4011333315064	3270.1	75	4011333327012	339.02	244	4011333339021
30.020	80	4011333300367	3020.7	136	4011333302163	309.42	348	4011333309421	3150.4	136	4011333315071	3275.0	76	4011333327500	339.03	244	4011333339039
30.021	392	4011333300428	3021.1	136	4011333302170	309.43	348	4011333309438	3150.5	136	4011333315088	3285.0	326	4011333328507	339.04	244	4011333339046
30.030	392	4011333300305	3021.2	136	4011333302187	309.44	348	4011333309445	316.26	194	4011333316276	329.08	366	4011333329085	339.05	244	4011333339053
30.031	392	4011333300398	3021.4	136	4011333302200	309.45	348	4011333309452	316.28	194	4011333316290	33.010	364	4011333330104	3395.7	277	4011333339572
30.032	392	4011333300329	3021.6	136	4011333302224	309.50	348	4011333309506	316.40	107	4011333316405	33.012	80	4011333330173	3399.0	88	4011333339909
30.033	392	4011333300336	303.01	340	4011333303016	309.51	348	4011333309513	317.10	190	4011333317105	33.016	364	4011333330166	34.030	80	4011333340301
30.034	393	4011333300381	303.07	177	4011333303078	309.52	348	4011333309520	317.33	70	4011333317334	33.020	364	4011333330203	34.050	80	4011333340516
30.036	392	4011333300374	303.10	255	4011333303108	309.53	348	4011333309537	317.40	70	4011333317402	33.025	364	4011333330258	34.115	363	4011333341155
30.040	394	4011333300442	303.12	255	4011333303122	309.54	348	4011333309544	318.30	194	4011333318300	33.040	364	4011333330401	34.120	363	4011333341209
30.057	392	4011333300572	303.16	255	4011333303160	309.60	348	4011333309605	319.10	190	4011333319109	33.050	364	4011333330500	34.125	363	4011333341254
30.058	393	4011333300589	303.20	255	4011333303207	309.61	348	4011333309612	32.003	115	4011333320037	33.113	199	4011333331132	34.130	363	4011333341308
30.059	394	4011333300596	303.25	255	4011333303252	309.62	348	4011333309629	32.004	115	4011333320044	33.315	364	4011333333150	34.135	363	4011333341353
30.060	392	4011333300657	303.30	255	4011333303306	309.63	348	4011333309636	32.005	115	4011333320051	33.400	21	4011333334034	34.140	363	4011333341407
30.061	394	4011333300688	303.40	255	4011333303405	309.64	348	4011333309643	32.015	80	4011333320259	33.513	201	4011333335130	34.145	363	4011333341452
30.062	394	4011333300671	303.60	255	4011333303603	3090.0	82	4011333309001	32.100	115	4011333321119	33.600	21	4011333336021	34.150	363	4011333341506
30.064	392	4011333300695	303.69	340	4011333303696	3090.2	82	4011333309025	32.125	115	4011333321263	33.800	21	4011333338001	34.160	363	4011333341605
30.070	392	4011333300718	303.71	340	4011333303719	3099.1	368	4011333309919	32.150	115	4011333321508	330.00	187	4011333330005	34.165	363	4011333341650
30.075	167	4011333300756	3036.1	178	4003773002123	3099.2	368	4011333309926	32.215	199	401133332154	330.08	292	4011333330111	34.170	363	4011333341704
30.080	392	4011333300817	304.01	340	4011333304037	3099.3	368	4011333309933	32.310	199	4011333323106	330.09	292	4011333330128	34.180	363	4011333341803
30.082	392	4011333300824	304.16	173	4011333304167	3099.4	368	4011333309940	32.314	197	4011333323144	330.10	292	4011333330135	34.190	363	4011333341902
30.125	167	4011333301258	304.18	173	4011333304181	31.001	395	4011333310250	32.315	199	4011333323151	330.11	292	4011333330142	34.200	363	4011333342008
30.126	167	4011333301265	304.20	173	4011333304204	31.003	395	4011333310373	32.512	201	4011333325124	330.00	407	4011333330012	34.220	363	4011333342206
30.127	167	4011333301272	304.80	215	4011333304808	31.011	394	4011333310243	32.515	201	4011333325155	3300.1	407	4011333330029	34.240	363	4011333342404
30.128	167	4011333301289	3040.1	183	4011333304013	31.013	393	4011333310137	32.000	302	4011333320006	3300.3	140				

ARTIKEL - KATALOGSEITE - EAN-NUMMER

Art-Nr	Seite	EAN-Nummer	Art-Nr	Seite	EAN-Nummer	Art-Nr	Seite	EAN-Nummer	Art-Nr	Seite	EAN-Nummer	Art-Nr	Seite	EAN-Nummer			
345.09	294	4011333345092	36.100	218	4011333361009	376.24	350	4011333376249	38.068	361	4011333380680	39.225	399	4011333392256	40.130	363	4011333401309
345.10	294	4011333345108	36.120	218	4011333361214	377.03	376	4011333377031	38.070	361	4011333380703	39.235	399	4011333392355	40.501	81	4011333405017
345.11	294	4011333345115	36.150	218	4011333361511	377.04	376	4011333377048	38.071	361	4011333380710	39.241	398	4011333392416	40.538	103	4011333405383
345.00	259	4011333345009	36.210	225	4011333362105	377.05	376	4011333377055	38.072	361	4011333380727	39.251	398	4011333392515	40.600	52	4011333406007
346.01	374	4011333346013	36.412	365	4011333364123	377.06	376	4011333377062	38.073	361	4011333380734	39.261	399	4011333392614	40.620	52	4011333406205
346.02	374	4011333346020	36.416	365	4011333364161	377.08	376	4011333377068	38.074	361	4011333380741	39.271	399	4011333392713	40.640	52	4011333406403
347.00	374	4011333347003	36.420	365	4011333364208	377.10	376	4011333377109	38.075	361	4011333380758	39.403	365	4011333394038	40.660	52	4011333406601
347.01	374	4011333347010	36.422	365	4011333364222	378.08	350	4011333378083	38.076	361	4011333380765	39.408	365	4011333394083	40.983	53	4011333409831
347.02	374	4011333347027	360.00	366	4011333360033	378.10	350	4011333378106	38.077	361	4011333380772	39.410	365	4011333394106	400.01	274	4011333400029
35.001	122	4011333350027	360.01	366	4011333360019	378.12	350	4011333378120	38.078	361	4011333380789	39.412	365	4011333394120	400.02	274	4011333400050
35.002	122	4011333350034	360.81	153	4011333360811	378.18	350	4011333378182	38.079	361	4011333380796	39.414	365	4011333394144	400.04	274	4011333400043
35.011	337	4011333350140	3608.0	320	4011333360804	378.24	350	4011333378243	38.080	361	4011333380802	39.416	365	4011333394168	400.06	274	4011333400067
35.031	364	4011333350317	361.02	366	4011333361023	379.00	350	4011333379004	38.081	361	4011333380819	39.418	365	4011333394182	400.09	274	4011333400098
35.032	364	4011333350324	361.03	366	4011333361030	379.10	350	4011333379103	38.082	361	4011333380826	39.420	365	4011333394205	400.10	292	4011333400197
35.033	364	4011333350331	361.04	366	4011333361047	379.12	350	4011333379127	38.083	361	4011333380833	39.422	365	4011333394229	400.12	274	4011333400128
35.041	364	4011333350416	361.05	367	4011333361054	379.15	350	4011333379158	38.084	361	4011333380840	39.608	365	4011333396087	400.15	274	4011333400159
35.042	364	4011333350423	361.06	367	4011333361061	379.18	350	4011333379189	38.085	361	4011333380857	39.610	365	4011333396100	400.22	292	4011333400296
35.052	364	4011333350522	361.07	366	4011333361078	379.22	350	4011333379226	38.086	361	4011333380864	39.612	365	4011333396124	400.25	232	4011333400272
35.100	122	4011333351048	361.19	366	4011333361191	379.40	350	4011333379400	38.087	361	4011333380871	39.614	365	4011333396148	400.26	274	4011333400265
35.150	122	4011333351505	361.20	367	4011333361207	379.60	350	4011333379608	38.088	361	4011333380888	39.616	365	4011333396162	400.51	274	4011333400517
35.200	122	4011333352007	361.25	366	4011333361252	379.80	350	4011333379806	38.089	361	4011333380895	39.618	365	4011333396186	400.81	292	4011333400821
35.203	108	4011333352052	361.40	367	4011333361405	38.003	361	4011333380031	38.090	361	4011333380906	39.620	365	4011333396209	4000.1	304	4011333400012
35.290	122	4011333352908	361.50	367	4011333361504	38.004	361	4011333380048	38.095	361	4011333380956	39.622	365	4011333396223	4000.3	48	4011333400142
35.324	227	4011333353240	361.60	367	4011333361603	38.005	361	4011333380055	38.100	361	4011333381007	39.600	301	4011333390009	4000.5	48	4011333400180
35.350	199	4011333353509	362.03	380	4011333362037	38.006	361	4011333380062	38.102	361	4011333381021	39.001	301	4011333390016	4000.9	183	4011333400104
35.000	307	4011333350041	362.05	380	4011333362051	38.007	361	4011333380079	38.105	361	4011333381052	39.002	301	4011333390023	40-001	347	4011333400036
35.003	341	5410853044789	362.35	380	4011333362358	38.008	361	4011333380086	38.110	361	4011333381106	39.003	325	4011333390030	400-20	344	4011333400210
35.004	341	5410853044871	362.00	166	4011333362006	38.009	361	4011333380093	38.115	361	4011333381151	39.008	295	4011333390085	4003.0	48	4011333400319
35.080	259	4011333350812	3625.0	166	4011333362501	38.010	361	4011333380109	38.118	361	4011333381182	39.009	295	4011333390092	4003.1	49	4011333400333
35.085	259	4011333350850	3630.0	166	4011333363003	38.011	361	4011333380116	38.120	361	4011333381205	39.010	295	4011333390122	4003.2	49	4011333400340
3500.1	383	4011333350188	3640.0	166	4011333364000	38.012	361	4011333380123	38.122	361	4011333381229	39.011	295	4011333390139	4003.3	49	4011333400364
3500.2	383	4011333350195	3645.0	166	4011333364505	38.013	361	4011333380130	38.125	361	4011333381250	39.010	89	4011333390108	4003.4	49	4011333400371
3500.3	383	4011333350201	365.70	328	4011333365700	38.014	361	4011333380147	38.130	361	4011333381304	39.012	89	4011333391211	4003.6	49	4011333400425
3500.4	383	4011333350218	3650.0	166	4011333365007	38.015	361	4011333380154	38.135	361	4011333381359	39.020	277	4011333392010	4003.9	49	4011333038109
3500.5	383	4011333350225	3654.5	77	4011333365458	38.016	361	4011333380161	38.140	361	4011333381403	39.000	342	4011333395004	40-040	347	4011333400401
35-001	349	4011333350010	3658.0	77	4011333365809	38.017	361	4011333380178	38.145	361	4011333381453	39.008	376	4011333395080	400-54	344	4011333400548
35-040	349	4011333350409	366.20	328	4011333366202	38.018	361	4011333380185	38.150	361	4011333381502	39.010	376	4011333395103	400-55	344	4011333400562
35-050	349	4011333350508	366.30	328	4011333366301	38.019	361	4011333380192	38.155	361	4011333381557	39.011	376	4011333395110	40-060	347	4011333400609
3508.3	275	4011333350836	3662.4	268	871075566246	38.020	361	4011333380208	38.160	361	4011333381601	39.012	376	4011333395127	4007.0	48	4011333400715
35-080	349	4011333350805	367.00	301	4011333367001	38.021	361	4011333380215	38.012	210	4011333381014	39.013	376	4011333395134	40-080	347	4011333400807
351.00	383	4011333351000	367.12	377	4011333367124	38.022	361	4011333380222	38.030	275	4011333381090	39.006	350	4011333396063	4009.0	48	4011333400913
351.04	349	4011333351062	367.16	377	4011333367162	38.023	361	4011333380239	38.070	229	4011333381076	39.008	350	4011333396094	40091.5	284	4011333409152
351.06	349	4011333351086	368.00	103	4011333368015	38.024	361	4011333380246	38.083	94	4007360380830	39.010	350	4011333396117	40091.7	284	4011333409176
351.08	349	4011333351109	3680.0	77	4011333368008	38.025	361	4011333380253	38.010	229	4011333381069	39.012	350	4011333396131	401.01	255	4011333401019
351.12	349	4011333351123	37.030	364	4011333370308	38.026	361	4011333380260	38.13.2	288	4011333381335	39.006	350	4011333398067	401.02	255	4011333401026
351.18	349	4011333351185	37.040	364	4011333370407	38.027	361	4011333380277	38.13.3	288	4011333381342	39.008	350	4011333398081	401.10	255	4011333401118
35-120	349	4011333351208	37.050	364	4011333370506	38.028	361	4011333380284	38.16.0	16	4011333381618	39.010	350	4011333398104	401.12	255	4011333401125
352.00	383	4011333352004	37.060	364	4011333370605	38.029	361	4011333380291	38.2.10	212	4011333382103	39.012	350	4011333398135	401.15	255	4011333401163
352.04	377	4011333352045	37.080	364	4011333370803	38.030	361	4011333380307	38.30.0	69	4011333383001	39.009	339	4011333399002	401.16	255	4011333401170
352.05	377	4011333352069	37.100	364	4011333371008	38.031	361	4011333380314	38.5160	279	4011333385166	4.0001	40	4011333400227	401.20	255	4011333401224
352.06	377	4011333352076	37.130	364	4011333371305	38.032	361	4011333380321	38.5175	279	4011333385173	4.0002	40	4011333400234	401.22	255	4011333401231
352.08	377	4011333352083	37.425	365	4011333374252	38.033	361	4011333380338	38.6.00	300	4011333386002	4.0003	40	4011333400241	401.25	255	4011333401262
352.10	377	4011333352106	37.429	365	4011333374290	38.034	361	4011333380345	38.6.01	300	4011333386019	4.0004	40	4011333400289	401.30	255	4011333401316
353.40	335	4011333353400	37.001	303	4011333370018	38.035	361	4011333380352	38.6.02	300	4011333386026						

ARTIKEL - KATALOGSEITE - EAN-NUMMER

Art-Nr	Seite	EAN-Nummer	Art-Nr	Seite	EAN-Nummer	Art-Nr	Seite	EAN-Nummer	Art-Nr	Seite	EAN-Nummer	Art-Nr	Seite	EAN-Nummer			
405.00	306	4011333405000	411.00	391	4011333411018	42.04	362	4011333420423	427.75	257	4011333427750	44.055	361	4011333440051	45.150	364	4011333451502
405.01	306	4011333405062	411.04	390	4011333411049	42.043	362	4011333420430	428.02	190	4011333428023	44.060	361	40113334400605	45.155	364	4011333451557
405.06	306	4011333405079	411.06	390	4011333411063	42.045	362	4011333420454	428025	279	4011333428252	44.065	361	40113334400650	45.160	364	4011333451601
405100	215	4011333405109	411.08	390	4011333411087	42.048	362	4011333420485	428190	264	4011333428191	44.068	361	40113334400681	45.165	364	4011333451656
405120	215	4011333405123	411.10	390	4011333411117	42.049	362	4011333420492	429.16	255	4011333429167	44.070	361	40113334400704	45.170	364	4011333451700
405316	215	4011333405321	411.12	390	4011333411124	42.050	362	4011333420508	429.20	255	4011333429204	44.080	361	40113334400803	45.175	364	4011333451755
406.02	256	4011333406041	411.14	390	4011333411193	42.051	362	4011333420515	43.001	217	4011333430040	44.085	361	40113334400858	45.180	364	4011333451809
406.20	256	4011333406212	411.16	390	4011333411216	42.052	362	4011333420522	43.010	363	4011333430101	44.090	361	40113334400902	45.185	364	4011333451854
406.30	256	4011333406304	411.25	391	4011333411261	42.055	362	4011333420553	43.015	363	4011333430156	44.100	361	4011333441008	45.190	364	4011333451908
406.40	256	4011333406410	411.35	391	4011333411353	42.060	362	4011333420607	43.020	363	4011333430200	44.105	361	4011333441053	45.200	364	4011333452004
406.60	256	4011333406618	411.40	391	4011333411407	42.065	362	4011333420652	43.025	363	4011333430255	44.120	361	4011333441206	45.205	364	4011333452059
406.80	256	4011333406809	411.50	391	4011333411520	42.068	362	4011333420683	43.030	363	4011333430309	44.130	361	4011333441305	45.210	364	4011333452103
4060.1	313	4011333406014	411.68	391	4011333411681	42.070	362	4011333420706	43.032	363	4011333430323	44.300	217	4011333443002	45.220	364	4011333452202
4060.2	313	4011333406021	411.14	283	4011333411148	42.075	362	4011333420751	43.033	363	4011333430330	44.000	181	4011333440001	45.225	364	4011333452257
407.01	256	4011333407011	411.15	283	4011333411513	42.080	362	4011333420805	43.035	363	4011333430354	44.010	326	4011333440018	45.230	364	4011333452301
407.15	256	4011333407158	411.16	282	4011333411162	42.085	362	4011333420850	43.040	363	4011333430408	44.020	326	4011333440025	45.240	364	4011333452400
407.30	256	4011333407301	411.17	282	4011333411179	42.090	362	4011333420904	43.041	363	4011333430415	44.030	326	4011333440032	45.250	364	4011333452509
407.45	256	4011333407455	411.18	282	4011333411186	42.095	362	4011333420959	43.042	363	4011333430422	44.040	326	4011333440049	45.260	364	4011333452608
407.60	256	4011333407608	411.74	197	4011333411742	42.100	362	4011333421000	43.045	363	4011333430453	44.050	326	4011333440056	45.270	364	4011333452707
407278	94	4007360407278	412.03	371	4011333412039	42.102	362	4011333421024	43.050	363	4011333430507	44.023	326	4011333440230	45.280	364	4011333452806
408.03	341	4011333408032	412.04	371	4011333412046	42.105	362	4011333421055	43.051	363	4011333430514	44.500	181	4011333440537	45.300	364	4011333453001
408.04	341	4011333408049	412.05	371	4011333412053	42.110	362	4011333421109	43.052	363	4011333430521	44.082	135	40113334400827	45.310	364	4011333453100
4086.0	82	4011333408605	412.06	371	4011333412060	42.115	362	4011333421154	43.055	363	4011333430552	44.084	134	40113334400841	45.320	364	4011333453209
4086.2	81	4011333408629	412.08	371	4011333412084	42.120	362	4011333421208	43.060	363	4011333430606	44.086	135	40113334400865	45.453	406	4011333454534
409.10	255	4011333409107	412.10	371	4011333412107	42.125	362	4011333421253	43.065	363	4011333430651	44.050	87	4011333440513	45.712	326	4011333457122
409.16	255	4011333409169	413.08	292	4011333413081	42.130	362	4011333421307	43.070	363	4011333430705	44.100	314	5012594440006	45.000	306	4011333450017
409.20	255	4011333409206	413.09	292	4011333413098	42.180	217	4011333421802	43.075	363	4011333430750	44.100	88	4011333441015	45.000	313	4011333450024
409.25	255	4011333409251	413.10	292	4011333413104	42.200	217	4011333422014	43.080	363	4011333430804	44.110	44	4011333441145	45.001	313	4011333450031
409.32	255	4011333409329	413.11	292	4011333413111	42.250	217	4011333422502	43.085	363	4011333430859	44.101	265	4011333441114	45.005	313	4011333450086
409.42	255	4011333409428	413.25	80	4011333413258	42.300	217	4011333423011	43.090	363	4011333430903	44.102	265	4011333441121	45.013	217	4011333450352
409.50	255	4011333409503	413.30	80	4011333413302	42.314	197	4011333423141	43.095	363	4011333430958	44.120	89	4011333441213	45.011	215	4011333450291
409.60	255	4011333409602	413.74	197	4011333413746	42.333	154	4011333423332	43.100	363	4011333431009	44.130	89	4011333441329	45.015	147	4011333450154
409.80	255	4011333409800	414.05	210	4011333414057	42.400	217	4011333424001	43.105	363	4011333431054	44.206	155	4011333442067	45.056	269	4026700450156
4094.0	60	4260056150296	414.40	313	4011333414408	42.500	261	4011333425008	43.110	363	4011333431108	44.207	155	4011333442074	45.020	147	4011333450208
4094.1	60	4260056150371	414.50	313	4011333414507	42.666	154	4011333426661	43.115	363	4011333431153	44.208	155	4011333442081	45.025	147	4011333450253
4094.2	60	4260056150272	414.82	405	4011333414828	42.850	261	4011333428504	43.120	363	4011333431207	44.209	155	4011333442098	45.030	147	4011333450307
4094.3	60	4260056150289	415.01	173	4011333415016	42.903	154	4011333429037	43.125	363	4011333431252	44.210	155	4011333442104	45.040	147	4011333450406
4094.4	60	4260056155901	415.03	177	4011333415030	42.943	154	4011333429433	43.130	363	4011333431306	44.212	155	4011333442128	45.048	269	4026700450408
4094.5	60	4260056150459	415.07	177	4011333415078	42.000	126	4011333420003	43.150	217	4011333431504	44.213	155	4011333442135	45.050	147	4011333450505
4094.6	60	4260056150562	415.10	182	4011333415108	42.011	323	4045444598986	43.200	217	4011333432006	44.214	155	4011333442142	45.060	344	4011333450611
4094.7	60	4260056150593	415.20	182	4011333415207	42.042	325	4011333420539	43.250	217	4011333432501	44.255	155	4011333442555	45.060	147	4011333450604
4094.8	60	4260056150586	415.40	182	4011333415405	42.073	325	4011333420737	43.300	217	4011333433003	44.284	92	4007360442842	45.080	147	4011333450802
4094.9	60	4260056150579	415.50	182	4011333415504	42.081	325	4011333420829	43.301	191	4011333430019	44.289	92	4007360442859	45.100	130	4011333451045
4095.1	60	4260056150302	415.60	182	4011333415603	42.000	267	4011333000359	43.090	381	4011333430095	44.286	92	4007360442866	45.110	130	4011333451113
4095.2	60	4260056157493	415.70	182	4011333415702	42.011	309	4011333420119	43.100	381	4011333430118	44.400	338	4011333444009	45.120	130	4011333451229
41.001	153	4011333410011	415.74	197	4011333415740	42.080	79	4011333420812	43.012	381	4011333430125	44.401	338	4011333444016	45.100	147	4011333451007
41.010	363	4011333410103	416.28	340	4011333416280	42.090	79	4011333420911	43.014	381	4011333430149	44.402	338	4011333444023	45.120	147	4011333451205
41.015	363	4011333410158	416.30	340	4011333416303	421.00	126	4011333421017	43.025	381	4011333430262	44.403	338	4011333444030	45.308	269	4026700453058
41.020	363	4011333410202	416.31	340	4011333416310	421.15	200	4011333421178	43.031	381	4011333430316	44.406	58	4011333444061	45.400	337	4011333454015
41.025	363	4011333410257	416.44	339	4011333416440	421.20	200	4011333421215	43.034	381	4011333430347	44.425	58	4011333444252	45.415	270	4026700454154
41.030	363	4011333410301	416.74	197	4011333416747	421.25	200	4011333421260	43.038	381	4011333430385	44.438	155	4011333444382	45.501	130	4011333455012
41.031	363	4011333410318	417.03	298	4260144430484	421.30	200	4011333421314	43.000	309	4011333430002	44.500	314	5032227495005	45.502	130	4011333455029
41.032	363	4011333410325	417.15	256	4011333417157	421.34	325	4011333421345	43.080	306	4011333430811	44.500	87	4011333445006	45.506	271	4026700455106
41.035	363	4011333410356	417.30	256	4011333417300	421.10	82	4011333421123	43.115	346	4011333431160						

ARTIKEL - KATALOGSEITE - EAN-NUMMER

Art-Nr	Seite	EAN-Nummer	Art-Nr	Seite	EAN-Nummer	Art-Nr	Seite	EAN-Nummer	Art-Nr	Seite	EAN-Nummer	Art-Nr	Seite	EAN-Nummer	Art-Nr	Seite	EAN-Nummer
460803	269	4026700460803	4760.0	258	4011333476000	49.611	72	4011333496114	500.16	368	4011333500231	5082.2	275	4011333508220	521.20	200	4011333521212
460858	269	4026700460858	477054	272	4026700477054	49.612	72	4011333496121	500.18	368	4011333500255	5082.3	275	4011333508237	521.25	200	4011333521267
460957	269	4026700460957	478001	198	4011333478004	478.00	198	4011333496138	500.20	368	4011333500262	508454	263	4006062084541	521.30	200	4011333521311
461050	44	4975364066954	478001	403	9002766478018	49.614	72	4011333496145	50-001	347	4011333500019	508480	263	4006062084800	5211.0	108	4011333521120
461030	278	4011333461037	478006	273	4026700478006	49.639	72	4011333496398	500111	215	4011333500030	508521	263	4006062085210	522.15	200	4011333522172
461040	278	4011333461044	478051	273	4026700478051	490.00	146	4011333490013	5002.3	21	4011333500023	508590	263	4006062085900	522.20	200	4011333522219
461050	278	4011333461056	478204	273	4026700478204	490.01	314	5032227490017	50-040	347	4011333500408	509.00	37	4011333509005	522.25	200	4011333522264
461060	278	4011333461060	478457	273	4026700478457	490.03	146	4011333490037	5005.1	304	4011333500514	51.007	391	4011333510070	522.30	200	4011333522318
461080	278	4011333461082	478556	273	4026700478556	490.06	146	4011333490068	50-060	347	4011333500606	51.008	391	4011333510100	523.00	237	4011333523001
462.03	343	4011333462034	478893	263	4006062788937	490.07	146	4011333490075	50-080	347	4011333500804	51.009	391	4011333510131	523.15	200	4011333523179
462.13	343	4011333462133	478934	263	4006062789347	490.08	146	4011333490082	5009.0	14	4011333500903	51.068	391	4011333510681	523.20	200	4011333523216
462.29	343	4011333462294	479.00	198	4011333479001	490.09	146	4011333490099	500901	282	4011333500910	51.082	391	4011333510827	523.25	200	4011333523261
462.59	343	4011333462591	48.000	193	4011333480007	490.10	146	4011333490105	500961	282	4011333500965	51.368	391	4011333513682	523.30	200	4011333523315
463.16	172	4011333463161	48.001	193	4011333480014	490.13	146	4011333490136	501.00	342	4011333501009	510.10	334	4011333510117	524.15	201	4011333524169
463.20	172	4011333463208	48.004	35	4011333480045	490.17	174	4011333490174	5012.0	100	4011333500031	510.20	334	4011333510216	524.20	201	4011333524206
463156	269	4026700463156	48.005	35	4011333480052	490.18	146	4011333490181	50-120	347	4011333501207	5100.0	237	4011333510087	524.25	201	4011333524251
463705	269	4026700463705	48.006	35	4011333480069	490.20	174	4011333490259	5015.0	23	4011333501504	5100.1	237	4011333510094	524.30	201	4011333524305
464.20	172	4011333464205	48.008	35	4011333480083	490.71	314	4011333490716	5016.0	23	4011333501603	510521	240	4011333510520	525.10	158	4011333525104
464104	404	9002766464141	48.033	35	4011333480335	490.22	345	4011333490228	5016.1	23	4011333501610	511.01	215	4011333511022	525.11	158	4011333525111
464105	404	9002766464158	48.043	35	4011333480434	490404	270	4026700490404	5016.2	23	4011333501627	511.02	215	4011333511039	525.13	158	4011333525135
464801	269	4026700464801	48.053	35	4011333480533	491.14	173	4011333491140	5016.3	23	4011333501634	511.03	215	4011333511046	525.15	158	4011333525159
464856	269	4026700464856	48.067	35	4011333480676	491.17	173	4011333491171	5016.4	23	4011333501641	511.04	215	4011333511053	525.16	158	4011333525166
465.01	172	4011333465011	48.073	35	4011333480731	491.20	173	4011333491201	5016.5	23	4011333501658	511.40	259	4011333511404	525.17	158	4011333525173
465000	279	4011333465004	48.083	35	4011333480830	492.40	314	5032227690042	5016.7	23	4011333501672	512.00	31	4011333512036	525.18	158	4011333525180
465001	279	4011333465103	48.120	347	4011333481202	494.31	314	5032227496620	5016.8	25	4011333501689	512.01	259	4011333512012	525.19	158	4011333525197
465002	279	4011333465202	48.133	35	4011333481332	494.40	314	5032227494251	5016.9	23	4011333501696	512.11	259	4011333512111	525.22	158	4011333525234
465003	279	4011333465301	48.153	35	4011333481530	495.10	128	4011333495100	5017.0	25	4011333501702	512.12	259	4011333512142	525.24	158	4011333525265
465004	279	4011333465400	48.167	35	4011333481677	495.15	128	4011333495155	5018.1	275	4011333501818	513.00	31	4011333513002	525.30	158	4011333525302
4655.0	44	4011333465509	48.173	35	4011333481738	495.20	128	4011333495209	5018.3	275	4011333501832	513.01	31	4011333513019	525.36	158	4011333525364
466508	272	4026700466508	48.180	347	4011333481806	495.25	128	4011333495254	5018.5	275	4011333501856	513.02	31	4011333513026	525.20	158	4011333525029
466553	272	4026700466553	48.183	35	4011333481837	495.20	378	4011333495216	5019.0	25	4011333501900	513.03	31	4011333513033	525.08	158	4011333525081
466706	272	4026700466706	48.198	35	4011333481981	496.09	146	4011333496091	502.02	221	4011333502198	513.04	31	4011333513040	526.00	20	4011333526002
466805	272	4026700466805	48.280	347	4011333482806	496.10	146	4011333496107	502.05	368	4011333502068	513.05	31	4011333513057	526.05	20	4011333526057
466850	272	4026700466850	480.00	337	4011333480038	496.15	146	4011333496152	502.06	368	4011333502082	513.06	31	4011333513064	526.09	87	4011333526095
467.08	291	4011333467084	480.20	209	4011333480205	496.20	146	4011333496206	502.08	368	4011333502105	513.08	31	4011333513088	526.25	278	4011333526255
467.09	291	4011333467091	480.00	261	4011333480021	496.25	146	4011333496251	502.10	368	4011333502129	513.10	31	4011333513101	526.35	278	4011333526354
467.10	291	4011333467107	4801.1	405	4011333480113	496.27	146	4011333496275	502.12	368	4011333502181	513.11	31	4011333513200	526.50	278	4011333526507
467.11	291	4011333467114	4802.2	405	4011333480229	496.30	146	4011333496305	502.20	221	4011333502228	513.22	31	4011333513224	526.60	278	4011333526606
467104	404	9002766467142	4803.3	405	4011333480342	496.40	146	4011333496404	5020.0	25	4011333502006	513.33	31	4011333513330	526.70	278	4011333526705
467604	271	4026700467604	4804.4	405	4011333480441	499.90	345	4011333499900	5020.3	368	4011333502136	513.44	31	4011333513446	526.80	278	4011333526804
46770.0	44	4011333467718	4805.5	405	4011333480557	5.0081	378	4011333500811	5020.4	368	4011333502143	513.55	31	4011333513552	527.01	20	4011333527016
467703	271	4026700467703	481.50	210	4011333481509	5.0101	378	4011333501016	5020.5	368	4011333502150	513.66	31	4011333513668	527.25	278	4011333527252
467758	271	4026700467758	482.00	334	4011333482001	5.0121	378	4011333501214	5020.6	368	4011333502167	513.88	31	4011333513880	527.35	278	4011333527351
468.16	172	4011333468166	482.02	81	4011333482209	5.0259	382	4011333502594	5020.8	368	4011333502099	513059	274	4026700513059	527.50	278	4011333527504
468.18	172	4011333468180	483.00	338	4011333483008	5.0300	116	4011333503003	5021.3	276	4011333502204	5131.4	371	4011333513187	527.60	278	4011333527603
468007	272	4026700468007	483307	274	4026700483307	5.0500	116	4011333505007	5021.5	276	4011333502211	5131.6	371	4011333513194	527.70	278	4011333527702
468101	404	9002766468101	484106	271	4026700484106	5.1000	116	4011333510001	5022.3	276	4011333502235	513825	95	4007360513825	527.20	278	4011333527214
468250	272	4026700468250	485.12	351	4011333485126	5.1006	126	4011333510063	5022.5	276	4011333502259	513832	96	4007360513832	528.20	278	4011333528204
468953	273	4026700468953	485.15	351	4011333485163	5.1012	378	4011333510124	5023.5	276	4011333502358	513849	96	4007360513849	528.25	278	4011333528259
469257	271	4026700469257	485103	274	4026700485103	5.1100	126	4011333511008	5023.9	276	4011333502396	514.01	259	4011333514016	528.35	278	4011333528358
47.000	193	4011333470008	485158	274	4026700485158	5.1106	126	4011333511060	5024.3	276	4011333502433	514.02	259	4011333514023	528.50	278	4011333528501
47.010	362	4011333470121	485202	274	4026700485202	5.1212	378	4011333512128	5024.5	276	4011333502457	515.08	321	4011333515082	528.60	278	4011333528600
47.015	362	4011333470152	485608	274	4026700485608	5.1215	378	4011333512159	50-240	347	4011333502402	516.00	28	4011333516003	529.10	158	4011333529102
47.020	362	4011333470206	485707	274	4026700485707	5.1415	378	4011333514153	5025.5	276	4011333502556	516085	267</				

ARTIKEL - KATALOGSEITE - EAN-NUMMER

Art-Nr	Seite	EAN-Nummer	Art-Nr	Seite	EAN-Nummer	Art-Nr	Seite	EAN-Nummer	Art-Nr	Seite	EAN-Nummer	Art-Nr	Seite	EAN-Nummer
532.18	349	4011333532188	550.01	37	4011333550021	5614.3	124	4011333561447	58.160	53	4011333581605	6.3814	382	4011333638149
533.00	32	4011333533000	550.02	37	4011333550038	562.01	104	4011333562017	58.225	199	4011333582251	6.4222	13	4011333642221
534.00	32	4011333534007	550.03	37	4011333550045	562.02	104	4011333562031	58.420	53	4011333584200	6.4514	382	4011333645147
534.01	31	4011333534021	550.04	37	4011333550052	562.03	104	4011333562048	58.003	332	4011333580073	6.4518	382	4011333645185
534.02	31	4011333534038	550.20	21	4011333550205	562.04	104	4011333562079	580.04	332	8727900853803	6.4824	13	4011333648247
534.03	31	4011333534045	550.21	101	4011333550212	562.05	104	4011333562055	580.05	332	4011333580097	6.5028	13	4011333650288
534.04	31	4011333534052	550.22	101	4011333550229	562.06	104	4011333562062	580.10	332	4011333580103	6.5522	382	4011333655202
534.05	31	4011333534069	550.27	21	4011333550274	562.07	104	4011333562086	580.11	332	4011333580202	6.6525	382	4011333665251
534.06	31	4011333534076	550288	96	4007360550288	562.15	108	4011333562154	580.12	332	4011333580172	6.0001	78	4011333600016
534.10	31	4011333534106	550295	96	4007360550295	562.16	349	4011333562161	580.13	332	4011333580196	6.0002	78	4011333600023
535.00	130	4011333535004	551.00	37	4011333551028	562.33	104	4011333562338	580.15	332	4011333580189	6.0009	83	4011333600092
535.12	31	4011333535127	551.01	37	4011333551066	562022	266	4011333562024	580.30	335	4011333580301	6.0100	116	4011333600214
535248	263	4006062352480	551.02	37	4011333551073	564.12	349	4011333564127	580111	210	4011333580110	6.0111	78	4011333600115
535252	263	4006062352527	551.03	37	4011333551080	564.24	349	4011333564240	5802.0	305	4011333580219	6.0200	116	4011333600238
535270	263	4006062352701	551.04	37	4011333551097	564.40	349	4011333564400	581.01	226	4011333581032	6.0114	94	4011333601143
535638	263	4006062356389	551.05	37	4011333551103	564.60	349	4011333564608	581.02	226	4011333581025	6.0120	288	4011333601204
535639	263	4006062356396	551.06	37	4011333551127	564.80	349	4011333564806	581.03	226	4011333581049	6.0165	191	4011333601662
535768	263	4006062357683	551.10	37	4011333551141	565.07	300	4011333565087	581.04	226	4011333581056	6.0200	116	4011333602010
535775	263	4006062357751	551.13	37	4011333551158	565.08	300	4011333565094	581.05	226	4011333581063	6.0220	78	4011333602232
536.02	32	4011333536025	551.14	37	4011333551165	565.17	300	4011333565179	5811.2	301	4011333581124	6.0300	116	4011333603079
538.01	32	4011333538012	551.22	37	4011333551226	565.27	300	4011333565278	5811.3	301	4011333581131	6.0390	81	4011333603901
538.02	32	4011333538029	551.30	133	4011333551301	565.65	300	4011333565265	5811.5	302	4011333581155	6.0392	81	4011333603925
538.03	32	4011333538036	551.41	37	4011333551417	566.02	212	4011333566022	5811.6	302	4011333581162	6.0500	116	4011333605011
538.04	32	4011333538043	552.01	38	4011333552018	566.03	212	4011333566039	5811.7	301	4011333581179	6.0504	331	4011333605073
538.10	32	4011333538104	552.02	38	4011333552025	566.04	212	4011333566046	582.01	225	4011333582015	6.0518	81	4011333605189
538.11	32	4011333538111	552.03	38	4011333552032	566.25	279	4011333566251	582.02	225	4011333582022	6.0800	116	4011333608012
538.12	32	4011333538128	552.10	38	4011333552100	566.35	279	4011333566350	583.01	226	4011333583012	6.0000	228	4011333600030
538.22	32	4011333538227	552.11	38	4011333552117	566.50	279	4011333566503	583.02	226	4011333583029	6.0003	341	5410853050872
538.33	32	4011333538333	552.12	38	4011333552124	566.60	279	4011333566602	5830.1	70	4003773042273	6.0004	341	5410853050896
538.44	32	4011333538449	552.13	38	4011333552131	566.70	279	4011333566701	584.01	226	4011333584019	6.0006	341	5410853046011
538.55	32	4011333538555	552.15	38	4011333552155	566.75	279	4011333566756	588793	93	4007360588793	6.00027	181	4011333600207
538.75	32	4011333538753	552.20	21	4011333552209	568.25	279	4011333568255	588816	93	4007360588816	6.0001	29	4011333600146
539.01	127	4011333539019	552.22	38	4011333552223	568.35	279	4011333568354	588823	93	4007360588823	6.0002	77	4011333600245
539.02	127	4011333539026	552.26	38	4011333552261	568.50	279	4011333568507	588854	93	4007360588854	6.0005	60	4011333600504
54.001	191	4011333540015	552.27	21	4011333552278	568.60	279	4011333568606	588861	93	4007360588861	6.0100	30	4011333601013
54.010	375	4011333540107	552.30	38	4011333552308	568.70	279	4011333568705	588885	93	4007360588885	6.0101	30	4011333601020
54.012	375	4011333540121	552.31	38	4011333552315	57.085	52	4011333570852	588892	93	4007360588892	6.011.2	283	4011333601280
54.014	375	4011333540145	553.00	273	4011333553008	57.120	52	4011333571200	588908	93	4007360588908	6.011.4	283	4011333601211
54.018	375	4011333540183	553.06	273	4011333553060	570.00	234	4011333570005	588922	93	4007360588922	6.011.7	283	4011333601235
54.034	375	4011333540343	553.07	273	4011333553077	570.01	234	4011333570036	588939	93	4007360588939	6.011.8	285	4011333601259
54.038	375	4011333540381	553.08	273	4011333553084	570.02	234	4011333570043	59.081	103	4011333590812	6.011.9	285	4011333601297
54.070	52	4011333540701	553.10	273	4011333553107	570.03	234	4011333570050	59.085	52	4011333590850	6.015.0	161	4011333601501
54.090	52	4011333540909	553104	96	4007360553104	570.04	234	4011333570074	59.100	52	4011333591017	6.0200	293	4011333602171
54.100	34	4011333541005	553111	96	4007360553111	570.05	234	4011333570081	59.120	52	4011333591208	6.0202	375	4011333602027
54.120	52	4011333541203	553128	96	4007360553128	570.06	234	4011333570098	59.220	199	4011333592205	6.0203	375	4011333602034
54.125	34	4011333541258	553142	96	4007360553142	570.07	234	4011333570104	59.225	199	4011333592250	6.0204	375	4011333602041
54.300	34	4011333545300	553159	96	4007360553159	570.09	234	4011333570111	59.520	201	4011333595206	6.0205	375	4011333602065
54.510	34	4011333546109	553166	96	4007360553166	570.11	234	4011333570135	59.525	201	4011333595261	6.0206	375	4011333602089
54.860	34	4011333548608	553173	96	4007360553173	570.18	285	4011333570180	590.40	333	4011333590409	6.0207	375	4011333602096
540.00	334	4011333540008	553180	96	4007360553180	570.20	285	4011333570203	59-010	116	4011333590102	6.0208	375	4011333602102
540.01	334	4011333540053	553197	96	4007360553197	570.25	285	4011333570258	59-015	116	4011333590157	6.0210	375	4011333602126
540.10	333	4011333540114	554.00	131	4011333554005	570.50	235	4011333570500	59-020	116	4011333590201	6.0212	375	4011333602133
540.20	333	4011333540213	554.01	131	4011333554012	570.10	83	4011333570142	59-100	116	4011333591000	6.0214	375	4011333602140
540.25	333	4011333540268	554.03	132	4011333554036	571.10	45	4011333571101	59.297	235	4011333592977	6.0216	375	4011333602164
540.30	333	4011333540312	554.04	131	4011333554043	571.15	44	4011333571163	59-200	116	4011333592007	6.0218	375	4011333602188
540.40	334	4011333540442	554.05	132	4011333554050	572.10	209	4011333572108	59-300	116	4011333593004	6.0220	375	4011333602201
540.50	333	4011333540503	554.06	131	4011333554067	572.20	209	4011333572207	594.01	382	4011333594018	6.0224	375	4011333602249
540.55	334	4011333540558	554.07	131	4011333554074	572.30	209	4011333572306	594.02	382	4011333594025	6.0225	375	4011333602256
540.90	335	4011333540916	554.34	131	4011333554340	572.50	209	4011333572504	594.03	382	4011333594032	6.0240	29	4011333602416
540.92	335	4011333540923	556.00	301	4011333556009	574.30	210	4011333574300	59-400	116	4011333594001	6.0251	331	4011333602515
540.99	335	4011333540992	556.20	301	4011333556207	574.50	210	4011333574508	595.01	382	4011333595015	6.0210	29	4011333602157
5400.0	197	4011333540046	556.22	301	4011333556221	574010	290	4011333574010	595.02	382	4011333595022	6.022.0	282	4011333602218
5412.2	375	4011333541227	558.00	32	4011333558003	574124	290	4011333574126	595.03	382	4011333595039	6.022.1	277	3105720027959
5414.2	375	4011333541425	558.05	132	4011333558058	575.01	133	4011333575017	59-500	116	4011333595008	6.022.2	277	3105720027966
542.10	345	4011333542101	56.060	52	4011333560617	575.20	209	401133357						

ARTIKEL - KATALOGSEITE - EAN-NUMMER

Art-Nr	Seite	EAN-Nummer	Art-Nr	Seite	EAN-Nummer	Art-Nr	Seite	EAN-Nummer	Art-Nr	Seite	EAN-Nummer	Art-Nr	Seite	EAN-Nummer			
6122.6	364	4011333612262	622.20	200	4011333622216	630.65	189	4007081304269	66.001	172	4011333660010	666.08	295	4011333666081	69.005	172	4011333690055
614.03	379	4011333614037	622.25	200	4011333622261	630.73	189	4007081304276	66.002	172	4011333660027	666.09	295	4011333666098	69.015	172	4011333690154
614.04	379	4011333614044	622.30	200	4011333622315	630.81	189	4007081304283	66.005	359	4011333660195	666.10	295	4011333666104	69.01	166	4011333690048
614.05	379	4011333614051	622002	67	4011333622001	6307.0	77	4011333630709	66.006	359	4011333660096	666.11	295	4011333666111	69.014	6	4011333690147
614.06	379	4011333614068	622004	67	4011333622049	632.15	193	4011333632154	66.010	359	4011333660133	67.001	172	4011333670019	69.00	179	4011333690062
614.07	132	4011333614075	622006	67	4011333622056	632.20	193	4011333632208	66.012	359	4011333660171	67.002	172	4011333670026	69.04	17	4011333690408
614.08	379	4011333614082	6222.0	305	4011333622285	632.0	305	4011333632000	66.015	172	4011333660157	67.005	359	4011333670156	69.01	17	40113336904015
614.10	379	4011333614105	6223.0	305	4011333622308	6320.1	305	4011333632017	66.050	359	4011333660508	67.006	359	4011333670149	69.17	6	4011333694176
614.12	379	4011333614129	6223.1	305	4011333622322	6320.2	305	4011333632024	66.100	69	4011333661000	67.010	359	4011333670132	69.15	129	4011333696156
614.22	7	4011333614228	6223.2	305	4011333622339	6325.0	77	4011333632505	66.106	359	4011333661062	67.012	359	4011333670163	69.20	129	4011333696200
614.24	7	4011333614242	6223.3	305	4011333622346	6327.0	224	4011333632703	66.108	359	4011333661086	67.015	172	4011333670156	69.25	129	4011333696255
614.32	107	4011333614327	623.15	200	4011333623152	634.38	189	4007081049733	66.110	359	4011333661109	67.105	359	4011333671054	69.03	59	4011333699034
614.42	107	4011333614426	623.20	200	4011333623206	634.41	189	4007081049757	66.114	359	4011333661147	67.106	359	4011333671061	7.000	145	4011333700006
615.03	379	4011333615034	623.25	200	4011333623251	634.47	189	4007081049764	66.206	359	4011333662076	67.108	359	4011333671108	7.001	145	4011333700013
615.04	379	4011333615041	623.30	200	4011333623305	634.87	189	4007081049788	66.208	359	4011333662083	67.110	359	4011333671085	7.000	145	4011333700082
615.05	379	4011333615058	623.63	212	4011333623633	635.06	189	4007081353014	66.210	359	4011333662106	67.116	359	4011333671160	7.0012	145	4011333700129
615.06	379	4011333615065	623002	67	4011333623008	635.10	189	4007081353021	66.212	359	4011333662151	67.165	359	4011333671658	7.0067	145	4011333700079
615.08	379	4011333615089	623004	67	4011333623015	635.12	189	4007081353038	66.214	359	4011333662168	67.206	359	4011333672068	7.0080	218	40113337000815
615.10	379	4011333615102	623006	67	4011333623022	636.10	129	4011333636107	66.216	359	4011333662175	67.208	359	4011333672082	7.0089	145	40113337000891
615.12	379	4011333615126	624.12	287	4011333624135	636.20	129	4011333636213	66.265	359	4011333662656	67.210	359	4011333672105	7.0100	218	4011333701010
615.20	287	4011333615201	624.21	287	4011333624210	636.30	129	4011333636305	66.266	359	4011333662663	67.212	359	4011333672129	7.0810	145	4011333708101
617.04	379	4011333617045	624.34	287	4011333624340	636.3	36	4084900260050	66.268	359	4011333662680	67.214	359	4011333672143	7.0911	145	4011333709115
617.05	379	4011333617052	624.46	287	4011333624463	637451	263	4006062401027	66.308	359	4011333663080	67.216	359	4011333672167	7.1011	145	4011333710111
617.06	379	4011333617069	624.68	287	4011333624685	637463	263	4006062401010	66.310	359	4011333663103	67.265	359	4011333672655	7.1012	145	4011333710128
617.08	379	4011333617083	624.81	287	4011333624814	637592	263	4006062401065	66.312	359	4011333663127	67.266	359	4011333672662	7.1013	145	4011333710135
618.01	382	4011333618011	624003	67	4011333624005	638.00	112	4011333638002	66.314	359	4011333663141	67.268	359	4011333672686	7.1200	218	4011333712009
618.02	382	4011333618028	624004	67	4011333624012	638.10	129	4011333638118	66.316	359	4011333663165	67.306	359	4011333673065	7.1213	145	4011333712139
618.03	382	4011333618035	624006	67	4011333624029	638.20	129	4011333638200	66.318	359	4011333663189	67.308	359	4011333673089	7.1314	145	4011333713143
618087	183	4011333618103	625.06	368	4011333625064	638.30	129	4011333638309	66.320	359	4011333663202	67.310	359	4011333673102	7.1317	145	4011333713174
618971	94	4007360618971	625.08	368	4011333625088	639.00	112	4011333639009	66.408	359	4011333664087	67.312	359	4011333673126	7.1415	145	4011333714157
619.01	382	4011333619018	625.10	368	4011333625101	639.11	189	4007081391108	66.410	359	4011333664100	67.314	359	4011333673140	7.1617	145	4011333716175
619.15	382	4011333619155	625.12	368	4011333625125	6395.0	312	4011333639504	66.412	359	4011333664124	67.316	359	4011333673164	7.1719	145	4011333717196
62.002	12	4011333620021	625.14	368	4011333625149	64.022	161	4011333640227	66.414	359	4011333664148	67.365	359	4011333673652	7.1819	145	4011333718193
62.003	12	4011333620205	625.15	201	4011333625156	64.023	160	4011333640234	66.416	359	4011333664162	67.368	359	4011333673683	7.1922	145	4011333719220
62.024	11	4011333620267	625.16	368	4011333625163	64.026	160	4011333640265	66.418	359	4011333664186	67.408	359	4011333674086	7.2022	145	4011333720226
62.025	11	4011333620250	625.20	201	4011333625217	64.036	160	4011333640364	66.420	359	4011333664209	67.410	359	4011333674109	7.2123	145	4011333721230
62.028	11	4011333620281	625.25	201	4011333625262	64.108	161	4011333641088	66.424	128	4011333660065	67.412	359	4011333674123	7.2224	145	4011333722244
62.031	11	4011333620342	625.30	201	4011333625309	6430.0	222	4011333643006	66.007	128	4011333660072	67.414	359	4011333674147	7.2412	13	4011333724125
62.035	170	4011333620366	625.40	348	4011333625408	645.03	128	4011333645031	66.008	128	4011333660089	67.416	359	4011333674161	7.2426	145	4011333724262
62.220	199	4011333622209	625.60	348	4011333625606	645.04	128	4011333645048	66.010	128	4011333660119	67.418	359	4011333674185	7.2427	145	4011333724279
62.225	199	4011333622254	625.80	348	4011333625804	645.05	128	4011333645055	66.012	128	4011333660126	67.420	359	4011333674208	7.2528	145	4011333725283
62.314	197	4011333623145	6252.0	224	4011333625224	645.25	128	4011333645253	66.014	128	4011333660140	67.612	359	4011333676127	7.2680	13	4011333726808
62.520	201	4011333625200	626.01	209	4011333626016	647.03	129	4011333647035	66.018	7	4011333660188	67.614	359	4011333676141	7.2730	145	4011333727300
62.525	201	4011333625255	626.02	209	4011333626023	647.04	129	4011333647042	66.055	128	4011333660553	67.616	359	4011333676165	7.2814	13	4011333728147
62.00	382	4011333620243	626.03	209	4011333626030	647.25	129	4011333647257	6-6000	304	6973163402018	67.618	359	4011333676189	7.3032	145	4011333730324
62.01	382	4011333620038	626.16	4	4011333626160	647.55	129	4011333647554	6601.0	305	4011333660102	67.620	359	4011333676202	7.3218	13	4011333732182
62.02	382	4011333620045	626.18	4	4011333626184	647.65	129	4011333647653	66.125	171	4011333661253	67.865	359	4011333678657	7.3236	145	4011333732366
62.03	382	4011333620052	626.20	4	4011333626207	648.25	261	4011333648254	66.132	171	4011333661321	67.000	228	4011333670040	7.3414	13	4011333734148
62.04	382	4011333620069	6263.0	224	4011333626306	649.07	294	4011333649077	66.140	171	4011333661406	67.004	380	4011333670118	7.3620	13	4011333736203
62.05	382	4011333620076	627.40	348	4011333627402	649.08	294	4011333649084	66.202	343	4011333662021	67.005	380	4011333670125	7.3638	145	4011333736388
62.010	234	4011333620106	627.60	348	4011333627600	649.09	294	4011333649091	66.203	343	4011333662038	67.006	380	4011333670064	7.3641	145	4011333736418
62.015	382	4011333620151	627.80	348	4011333627808	649.10	294	4011333649107	66.204	343	4011333662045	67.007	380	4011333670071	7.4146	145	40113337341467
62.030	234	4011333620304	628.12	348	4011333628126	65.010	113	4011333650103	66.205	343	4011333662052	67.100	228	4011333671009	7.4222	13	4011333742228
62.035	107	4011333620359	628.40	348	4011333628409	65.110	257	4011333651117	66.206	343	4011333662069	67.125	380	4011333671252	7.		

ARTIKEL - KATALOGSEITE - EAN-NUMMER

Art-Nr	Seite	EAN-Nummer	Art-Nr	Seite	EAN-Nummer	Art-Nr	Seite	EAN-Nummer	Art-Nr	Seite	EAN-Nummer	Art-Nr	Seite	EAN-Nummer			
700.10	151	4011333700112	7131.5	185	4003773079644	724.00	17	4011333724002	7401.4	175	4003773034056	756.09	295	4011333756096	771.19	157	4011333771198
700.12	151	4011333700136	7135.0	266	4011333713501	7250.0	266	4011333725009	7401.5	175	4003773034063	756.10	295	4011333756102	771.20	157	4011333771204
700.15	4011333700150	715.02	58	4011333715024	726.02	204	4011333726020	7405.2	176	4003773022961	756.11	295	4011333756126	771.21	157	4011333771211	
700.90	331	4011333700907	715.03	58	4011333715031	726.03	204	4011333726037	7405.4	176	4003773035367	757.09	297	4011333757093	771.22	157	4011333771228
7000.6	57	4011333700068	715.04	58	4011333715048	726.04	204	4011333726044	7406.1	178	4003773022985	757.10	297	4011333757109	771.24	157	4011333771242
7000.5	4011333700181	715.05	58	4011333715055	727.00	403	4011333727003	741.12	203	4011333741122	757.11	297	4011333757116	771.27	157	4011333771273	
7000.3	175	4003773021988	715.06	58	4011333715062	727.08	203	4011333727089	741.14	203	4011333741146	757.12	297	4011333757123	771.30	157	4011333771303
7001.4	175	4003773013426	715.08	58	4011333715086	727.10	203	4011333727102	742.09	297	4011333742099	758.50	285	4011333758502	771.32	157	4011333771327
7002.3	176	4003773023098	715.10	58	4011333715109	727.12	203	4011333727126	742.10	297	4011333742112	758.00	371	4011333758007	771.36	157	4011333771365
7002.4	176	4003773034032	715.12	58	4011333715123	727.15	203	4011333727157	742.11	297	4011333742136	759.01	91	4011333759011	771.26	159	4011333771334
7002.5	176	4003773034049	715.15	58	4011333715154	727.25	403	4011333727256	742.12	297	4011333742150	759.08	91	4011333759080	772.24	345	4011333772249
7004.1	15	4011333700419	715.25	58	4011333715253	729.08	202	4011333729083	743.14	402	9002766014001	76.001	114	4011333760017	772.27	159	4011333772270
7005.4	176	4003773039600	7151.0	256	4011333715116	729.10	202	4011333729106	743.26	111	4011333743263	76.120	5	4011333761205	772.30	159	4011333772300
7006.1	178	4003773021995	716.01	381	4011333716014	729.11	204	4011333729113	743.28	111	4011333743287	76.140	5	4011333761403	772.32	159	4011333772324
7006.2	57	4011333700624	716.02	381	4011333716021	729.12	204	4011333729120	743.41	402	4011333743416	76.812	372	4011333768129	772.36	159	4011333772362
7006.3	57	4011333700631	716.10	63	4011333716106	729.15	204	4011333729151	743.61	402	4011333743614	76.816	372	4011333768167	772.41	159	4011333772416
7006.5	57	4011333700655	716.60	63	4011333716601	73.115	353	4011333731154	743.81	402	9002766012038	76.820	372	4011333768204	772.46	159	4011333772461
7007.2	57	4011333700723	718.10	58	4011333718100	73.125	353	4011333731253	744.10	203	4011333744109	76.850	372	4011333768501	772.50	159	4011333772508
7007.3	57	4011333700730	718.12	58	4011333718124	73.180	193	4011333731802	744.11	203	4011333744116	760.03	384	4011333760055	772.55	159	4011333772553
7007.4	57	4011333700747	718.15	58	4011333718155	73.230	353	4011333732304	744.12	203	4011333744123	760.04	384	4011333760062	773.20	177	4011333773208
7007.5	57	4011333700754	718.20	58	4011333718209	73.579	337	4011333735794	744.13	203	4011333744130	760.13	384	4011333760130	773.26	159	4011333773284
701.01	188	4007081010009	718.30	58	4011333718308	730.00	26	4011333730003	744.15	203	4011333744154	760.00	311	4011333760024	774.01	345	4011333774014
701.10	202	4011333701102	718.40	58	4011333718407	730.01	26	4011333730010	744.00	223	4011333744000	760050	266	4011333760079	774.02	159	4011333774021
701.12	202	4011333701126	718.50	58	4011333718506	730.23	26	4011333730232	744.60	49	4011333744604	761.03	384	4011333761038	774.03	159	4011333774038
701.13	202	4011333701133	718.60	58	4011333718605	730.40	26	4011333730409	745.11	203	4011333745113	761.04	384	4011333761045	774.07	159	4011333774076
701.16	202	4011333701164	718.70	58	4011333718704	730.45	26	4011333730454	745.12	203	4011333745120	761.05	384	4011333761052	774.08	159	4011333774083
702.00	208	4011333702017	718.80	58	4011333718803	730.46	26	4011333730461	745.13	203	4011333745137	761.21	101	4011333761212	774.14	159	4011333774144
702111	208	4011333702147	719.10	58	4011333719107	731.09	297	4011333731093	747.12	203	4011333747124	761.22	101	4011333761229	775.10	158	4011333775103
7024.0	171	4011333702406	719.15	58	4011333719152	731.10	297	4011333731109	747.15	203	4011333747155	761.23	101	0783929400013	775.13	158	4011333775134
703.00	18	4011333703045	719.20	58	4011333719206	731.11	297	4011333731123	748.02	112	4011333748022	761.49	101	4011333761496	775.17	158	4011333775172
703.12	202	4011333703120	719.30	58	4011333719305	731.12	297	4011333731130	748.03	112	4011333748039	761.02	101	0783929100012	775.19	158	4011333775196
704.00	228	4011333704004	719.40	58	4011333719404	731.13	297	4011333731147	748.04	112	4011333748046	761.04	101	0783929100029	775.22	158	4011333775226
705.00	18	4011333705018	719.50	58	4011333719503	732.10	204	4011333732106	748.05	112	4011333748053	763.02	385	4011333763025	775.24	158	4011333775240
705.11	188	4007081050012	719.60	58	4011333719602	732.12	204	4011333732120	748.06	112	4011333748060	763.03	385	4011333763032	776.07	177	4011333776070
705.12	188	4007081052054	719.80	58	4011333719800	732.15	204	4011333732151	748.07	112	4011333748077	763.04	385	4011333763049	776.14	174	4011333776148
705.54	188	4007081050050	72.001	343	4011333720257	732.40	221	4011333732403	748.08	112	4011333748084	763.08	385	4011333763087	776.16	174	4011333776162
706.16	202	4011333706169	72.003	343	4011333720264	733.02	166	4011333733028	748.10	112	4011333748107	763.09	385	4011333763094	776.17	177	4011333776179
706.18	202	4011333706183	72.010	387	4011333720189	733.03	166	4011333733035	748.11	112	4011333748114	763.20	221	4011333763209	777.14	173	4011333777145
706.20	202	4011333706206	72.040	9	4011333720400	733.04	166	4011333733042	748.12	203	4011333748121	764.13	384	4011333764138	777.16	173	4011333777169
707.08	151	4011333707081	72.060	9	4011333720608	733.05	166	4011333733059	748.20	112	4011333748206	764.21	385	4011333764213	78.001	177	4011333780015
707.10	151	4011333707104	72.080	9	4011333720806	733.06	166	4011333733066	748.30	112	4011333748305	764.23	385	4011333764237	780.10	158	4011333780008
707.12	151	4011333707128	72.100	9	4011333721001	733.07	166	4011333733073	748.40	112	4011333748404	764.31	385	4011333764312	780.05	155	4011333780053
7070.0	171	4011333707005	72.105	387	4011333721056	733.08	166	4011333733080	748.50	112	4011333748503	764.32	385	4011333764329	7829.0	107	4011333782903
7070.1	61	4260056158384	72.120	387	4011333721209	733.09	166	4011333733097	748.60	112	4011333748602	764.42	385	4011333764428	785.01	185	4011333785010
7070.3	61	4260056158445	72.121	387	4011333721216	733.10	166	4011333733103	748.80	112	4011333748800	764.43	385	4011333764435	786.01	187	4011333786017
7070.4	61	4260056158476	72.122	108	4011333721254	733.11	166	4011333733110	749.06	8	4011333749067	764.54	385	4011333764541	786.10	191	4003773035404
7070.5	61	4260056158506	72.124	108	4011333721278	733.12	166	4011333733127	749.08	8	4011333749081	764.00	223	4011333764008	787.10	191	4003773043799
708.00	386	4011333708019	72.125	108	4011333721285	733.13	166	4011333733134	749.10	8	4011333749104	765.13	384	4011333765135	789.03	91	4011333789032
709.00	293	4011333709009	72.170	11	4011333721704	733.14	166	4011333733141	749.12	8	4011333749128	765.45	248	4011333765456	789.05	91	4011333789056
709.04	153	4011333709047	72.180	193	4011333721803	733.15	166	4011333733158	749.14	8	4011333749142	765.46	248	4011333765463	789.12	91	4011333789124
709.10	153	4011333709122	72.200	200	4011333722008	733.16	166	4011333733165	75.001	113	4011333750018	766.00	84	4011333766002	79.001	259	4011333790014
709.13	153	4011333709139	72.205	387	4011333722053	733.17	166	4011333733172	75.004	113	4011333750049	766.01	84	4011333766026	79.002	259	4011333790021
709.17	153	4011333709177	72.211	344	4011333722114	733.18	166	4011333733189	75.005	113	4011333750056	766.15	84	4011333766156	79.080	122	4011333790809
709.19	153	4011333709191	72.247	344	4011333722473	733.19	166	4011333733196	75.006	113	4011333750063	766.30	84	4011333766309	790.143	143	4011333790107

ARTIKEL - KATALOGSEITE - EAN-NUMMER

Art-Nr	Seite	EAN-Nummer	Art-Nr	Seite	EAN-Nummer	Art-Nr	Seite	EAN-Nummer	Art-Nr	Seite	EAN-Nummer	Art-Nr	Seite	EAN-Nummer	Art-Nr	Seite	EAN-Nummer
797.50	22	4011333797501	807.00	235	4011333807002	822.76	229	4011333822760	841.60	111	4011333841600	865.50	10	4011333865507	885.15	277	4011333885154
798.06	128	4011333798065	807.02	235	4011333807026	822.80	229	4011333822807	841.70	111	4011333841709	866.39	299	4011333866399	885.30	277	4011333885307
798.08	128	4011333798089	807.03	235	4011333807033	822.91	229	4011333822913	841.80	111	4011333841808	866.40	299	4011333866405	885.00	67	4011333885000
798.09	128	4011333798096	808.00	59	4260056150685	823.20	208	4011333823200	841.90	111	4011333841907	866.41	299	4011333866412	885.01	67	4011333885017
798.10	128	4011333798102	808.10	59	4260056150692	823.30	208	4011333823316	843.00	232	4011333843000	866.42	299	4011333866429	885.04	67	4011333885048
798.15	128	4011333798157	808.20	59	4260056150708	824.00	231	4011333824009	843.00	276	4011333843017	866.43	299	4011333866436	885.06	65	4011333885062
798.20	128	4011333798201	808.30	59	4260056150715	824.35	230	4011333824351	844.08	291	4011333844083	866.44	299	4011333866442	885.42	16	4011333885047
798.25	128	4011333798256	808.40	59	4260056150913	824.90	312	4011333824900	844.09	291	4011333844090	866.45	299	4011333866450	887.00	244	4011333887004
798.27	128	4011333798270	808.10	275	4011333808108	825.02	229	4011333825020	844.10	291	4011333844106	866.46	299	4011333866467	888.03	339	4011333888032
798.30	128	4011333798300	808.03	275	4011333808306	825.07	373	4011333825075	844.11	291	4011333844113	866.47	299	4011333866474	889.00	244	4011333889008
798.40	128	4011333798409	808.05	275	4011333808504	825.08	373	4011333825082	848.30	185	4011333848302	866.48	299	4011333866481	889.01	244	4011333889015
799.10	128	4011333799109	81.115	353	4011333811153	825.10	373	4011333825105	848.40	185	4011333848401	87.014	6	4011333870143	889.02	244	4011333889022
799.15	128	4011333799154	81.125	353	4011333811252	825.12	373	4011333825129	85.012	130	4011333850121	87.115	130	4011333871157	889.10	244	4011333889107
799.20	128	4011333799208	81.178	353	4011333811788	825.16	373	4011333825167	85.115	352	4011333851159	87.140	6	4011333871409	889.11	244	4011333889114
799.25	128	4011333799253	81.180	7	4011333811801	825.20	373	4011333825204	85.120	5	4011333851210	87.225	130	4011333872253	889.12	244	4011333889121
799.30	128	4011333799307	81.200	7	4011333812006	825.53	229	4011333825532	85.125	352	4011333851265	87.230	353	4011333872307	89.003	10	4011333890035
8.0022	116	4011333800225	81.230	353	4011333812303	825.76	229	4011333825761	85.140	5	4011333851401	87.304	130	4011333873045	89.004	10	4011333890042
8.0100	116	4011333801000	810.18	185	4011333810187	827.03	26	4011333827031	85.160	5	4011333851609	87.100	156	4011333870105	89.005	10	4011333890059
8.0200	116	4011333802007	810.20	185	4011333810200	827.04	232	4011333827048	85.004	40	4011333850046	87.013	156	4011333870136	89.006	10	4011333890066
8.0300	116	4011333803004	811.00	142	4011333811009	827.05	232	4011333827055	850.39	299	4011333850398	87.015	156	4011333870150	89.012	133	4011333890127
8.0400	116	4011333804001	811.09	312	4011333811900	827.25	232	4011333827253	850.40	299	4011333850404	87.017	156	4011333870174	89.014	133	4011333890141
8.0500	116	4011333805008	812.01	185	4011333812013	827.30	232	4011333827307	850.41	299	4011333850411	87.019	156	4011333870198	89.016	133	4011333890165
8.0600	116	4011333806005	812.08	292	4011333812082	827.31	232	4011333827314	850.42	299	4011333850428	87.001	162	4011333870013	89.017	133	4011333890172
8.0800	116	4011333808009	812.09	292	4011333812099	827.33	232	4011333827338	850.43	299	4011333850435	87.002	24	4011333870020	89.018	133	4011333890189
8.1000	116	4011333810002	812.10	292	4011333812105	827.40	232	4011333827406	850.44	299	4011333850442	87.010	171	4003773060116	89.031	133	4011333890318
8.1500	116	4011333815007	812.11	292	4011333812112	827.41	232	4011333827413	850.45	299	4011333850459	87.011	171	4003773022015	89.032	133	4011333890325
8.2000	116	4011333820001	812.30	186	4011333812310	827.44	232	4011333827444	850.46	299	4011333850466	87.012	171	4003773022022	89.033	133	4011333890332
8.3016	49	4011333830161	812.45	186	4011333812457	827.45	232	4011333827451	850.47	299	4011333850473	87.013	171	4003773034087	89.034	133	4011333890349
8.3420	13	4011333834206	812.60	186	4011333812600	827.55	232	4011333827551	850.48	299	4011333850480	87.014	171	4003773056536	89.051	133	4011333890516
80.014	130	4011333800140	812.75	186	4011333812754	827.76	229	4011333827765	8500.1	304	4011333850053	87.015	171	4003773044321	89.052	133	4011333890523
80.022	241	4011333800232	812.80	186	4011333812808	827.91	229	4011333827918	8500.2	304	4011333850060	87.016	171	4003773085836	89.053	133	4011333890530
80.050	259	4011333800508	812.90	186	4011333812907	828.34	16	4011333828342	8501.1	171	4003773061304	87.017	171	4003773069939	89.054	133	4011333890547
80.060	259	4011333800607	812.80	312	4011333812815	828.45	16	4011333828458	85-120	346	4011333851203	87.120	24	4011333871201	89.196	52	4011333891964
80.080	259	4011333800805	813.05	275	4011333813058	828.60	16	4011333828601	85-180	346	4011333851807	87.121	24	4011333871218	89.210	78	4011333892107
80.100	259	4011333801017	813.11	275	4011333813119	828.70	16	4011333828700	852.00	166	4011333852002	87.122	24	4011333871225	89.212	78	4011333892121
80.122	241	4011333801222	813.15	275	4011333813157	828.80	187	4011333828809	85-240	346	4011333852408	87.123	24	4011333871232	89.214	78	4011333892145
80.135	285	4011333801352	813.26	275	4011333813263	829.00	342	4011333829004	853.00	166	4011333853009	87.126	24	4011333871263	89.216	78	4011333892169
80.180	89	4011333801802	813.45	186	4011333813454	829.01	187	4011333829011	853.04	166	4011333853047	87.127	24	4011333871270	89.712	133	4011333897126
80.200	285	4011333802014	813.60	186	4011333813621	83.002	8	4011333830024	853.20	192	4011333853214	87.129	24	4011333871294	89.413	151	4011333894132
80.222	241	4011333802236	813.75	186	4011333813751	83.004	8	4011333830048	85-320	346	4011333853207	87.132	24	4011333871324	89.417	151	4011333894170
80.300	241	4011333803011	813.80	186	4011333813805	83.006	8	4011333830062	85-400	346	4011333854006	87.133	24	4011333871331	89.419	151	4011333894194
80.322	241	4011333803226	814.02	230	4011333814024	83.007	8	4011333830079	8550.0	304	4011333855003	87.137	24	4011333871379	89.427	151	4011333894279
80.644	83	4011333806449	814.10	186	4011333814109	83.022	130	4011333830222	8550.5	304	4011333850508	87.141	171	4003773054566	89.430	151	4011333894309
80.924	89	4011333809242	814.12	186	4011333814123	83.115	352	4011333831151	856.42	16	4011333856420	87.143	245	4011333874134	89.432	151	4011333894323
800.03	63	8000825536700	814.35	230	4011333814352	83.125	352	4011333831250	85-600	346	4011333856000	87.510	213	4011333875100	89.436	151	4011333894361
800067	150	4011333800065	814.44	186	4011333814444	83.230	352	4011333832301	858.08	293	4011333858080	87.600	23	4011333876008	89.438	151	4011333894385
800089	150	4011333800089	815.02	227	4011333815021	830.01	187	4011333830086	858.09	293	4011333858097	87.670	24	4011333876701	89.441	151	4011333894415
800810	150	4011333800812	815.03	227	4011333815038	830.14	130	4011333830147	858.10	293	4011333858107	87.678	24	4011333876780	89.446	151	4011333894460
801.00	293	4011333801055	815.04	227	4011333815045	831.00	232	4011333831007	858.11	293	4011333858110	87.908	290	4011333879085	89.450	151	4011333894507
801011	150	4011333801031	815.10	186	4011333815106	832.00	233	4011333832004	86.006	358	4011333860609	87.909	290	4011333879092	89.455	151	4011333894552
801013	150	4011333801048	816.32	401	4011333816325	833.41	299	4260144420313	86.012	130	4011333860120	87.910	290	4011333879108	89.460	151	4011333894606
801213	150	4011333801215	816.34	401	4011333816349	833.42	299	4260144420355	86.106	358	4011333861066	87.911	290	4011333879115	89.465	151	4011333894651
801314	150	4011333801314	816.35	401	4011333816356	833.43	299	4260144420379	86.108	358	4011333861080	87.920	244	4011333879023	89.470	151	4011333894705
801315	150	4011333801321	816.42	401	4011333816424	833.44	299	4260144420393	86.115	353	4011333861158	87.921	244				

ARTIKEL - KATALOGSEITE - EAN-NUMMER

Art-Nr	Seite	EAN-Nummer	Art-Nr	Seite	EAN-Nummer	Art-Nr	Seite	EAN-Nummer	Art-Nr	Seite	EAN-Nummer	Art-Nr	Seite	EAN-Nummer
900.01	306	4011333900017	912.24	55	4011333912249	933.12	110	4011333933121	952.10	254	4011333952108	980.30	214	4011333980316
900.03	306	4011333900031	912.31	55	4011333912317	933.14	110	4011333933145	952.14	254	4011333952146	980.40	214	4011333980415
900.22	306	4011333900222	912.32	55	4011333912324	934.00	110	4011333934005	952.20	254	4011333952207	980.46	186	4011333980460
900.33	306	4011333900338	912.33	55	4011333912331	934.02	110	4011333934029	952.30	214	4011333952306	980.61	186	4011333980613
900067	152	4011333900062	912.34	55	4011333912348	934.03	110	4011333934036	952.0	367	4011333952511	980.76	186	4011333980767
900089	152	4011333900086	912.41	55	4011333912416	934.07	234	4011333934074	9539.0	367	4011333953907	980.80	186	4011333980804
90-040	347	4011333900406	912.43	55	4011333912430	934.12	110	4011333934128	955.20	214	4011333955208	980.91	186	4011333980910
90-060	347	4011333900604	912.44	55	4011333912447	934.13	110	4011333934135	955.25	214	4011333955253	981.00	407	4011333981108
90-080	347	4011333900802	912.53	55	4011333912539	934.15	110	4011333934159	955.30	214	4011333955307	981.25	214	4011333981252
900810	152	4011333900819	912.61	55	4011333912614	934.60	86	4011333934609	955.40	214	4011333955406	981004	281	4011333981016
901.00	252	4011333901007	913.01	54	4011333913017	934.80	83	4011333934807	956.25	214	4011333956250	981006	281	4011333981023
901011	152	4011333901038	913.02	54	4011333913024	935.00	111	4011333935002	956.30	214	4011333956304	981008	281	4011333981030
901013	152	4011333901021	913.03	54	4011333913031	935.01	111	4011333935019	957.25	214	4011333957257	981010	281	4011333981047
90-120	347	4011333901205	913.04	54	4011333913048	935.02	111	4011333935026	957.30	214	4011333957301	981012	281	4011333981054
901213	152	4011333901212	913.05	54	4011333913055	935.15	82	4011333935156	96.001	197	4011333960011	981014	281	4011333981061
901317	152	4011333901328	913.06	54	4011333913062	936.00	110	4011333936009	96.040	56	4011333960400	981016	281	4011333981078
901415	152	4011333901410	914.00	213	4011333914007	936.01	110	4011333936016	96.080	56	4011333960806	981018	281	4011333981085
901617	152	4011333901618	914.01	213	4011333914014	937.01	112	4011333937013	96.100	56	4011333960199	981020	281	4011333981092
9017.0	14	4011333901700	914.02	213	4011333914021	937.02	112	4011333937020	96.150	124	4011333961506	985.01	186	4011333985014
901719	152	4011333901717	914.30	213	4011333914304	937.03	112	4011333937037	96.200	124	4011333962008	985.10	16	4011333985106
9018.0	14	4011333901823	916.00	339	5055175217307	939.00	234	4011333939000	96.300	124	4011333963005	985.11	16	4011333985113
901819	152	4011333901816	916.10	329	4011333916100	939.60	112	4011333939604	961.00	241	4011333961001	985.15	16	4011333985151
901922	152	4011333901922	916.30	214	4011333916308	939.70	112	4011333939703	961.90	367	4011333961902	985.17	16	4011333985175
902022	152	4011333902028	918.15	213	4011333918159	939.80	112	4011333939802	962.04	241	4011333962046	985.20	16	4011333985205
9021.0	14	4011333902141	919.40	213	4011333919408	939.90	112	4011333939901	962.06	241	4011333962060	985.24	16	4011333985243
90-240	347	4011333902400	9192.1	179	4011333919217	94.000	188	4007081394000	962.08	241	4011333962084	985.30	16	4011333985304
902427	152	4011333902424	9192.8	179	4011333919286	94.002	114	4011333940020	962.10	241	4011333962107	985.36	16	4011333985366
902528	152	4011333902523	9193.4	179	4011333919347	94.019	188	4007081394017	962.50	367	4011333962510	985.95	186	4011333985953
903.00	252	4011333903018	9195.2	179	4011333919521	94.027	188	4007081394024	963.00	241	4011333963012	986.11	16	4011333986110
903032	152	4011333903032	92.100	216	4011333921005	94.035	188	4007081394031	963.07	241	4011333963074	986.15	16	4011333986158
9042.8	179	4011333904282	92.115	352	4011333921159	94.043	188	4007081394048	963.08	241	4011333963081	986.17	16	4011333986172
906.15	254	4011333906156	92.125	352	4011333921258	94.051	188	4007081394055	964.00	241	4011333964002	986.20	16	4011333986202
906.23	254	4011333906231	92.230	352	4011333922316	94.100	216	4011333941003	965.00	346	4011333965009	986.24	16	4011333986240
906022	265	4011333906026	92.600	216	4011333926000	94.125	352	4011333941256	966.00	346	4011333966006	986.30	16	4011333986301
9062.1	179	4011333906217	92.700	216	4011333927007	94.230	352	4011333942314	966.17	171	4011333966174	99.002	124	4011333990025
907026	264	4006062070261	92.800	216	4011333928004	94.700	216	4011333947005	966.24	171	4011333966242	99.003	124	4011333990032
907076	264	4006062070766	920.00	335	4011333920138	94.800	216	4011333948002	966.30	171	4011333966303	99.004	124	4011333990049
907170	267	4006062071763	920.01	329	4011333920077	940.26	111	4011333940266	967.03	109	4011333967034	99.005	124	4011333990056
908.01	213	4011333908020	920.02	329	4011333920084	940.28	111	4011333940280	967.80	80	4011333967805	99.060	89	4011333990065
908.02	213	4011333908037	920.05	329	4011333920091	940.30	111	4011333940303	968.01	80	4011333968017	99.061	89	4011333990061
908.05	213	4011333908068	920.06	329	4011333920107	940.31	111	4011333940310	968.35	80	4011333968352	99.062	89	4011333990062
908.10	213	4011333908105	920.07	329	4011333920114	940.32	111	4011333940327	968.50	80	4011333968505	99.063	89	4011333990065
908.15	213	4011333908150	920.08	329	4011333920121	940.33	111	4011333940334	968.60	80	4011333968604	99.064	89	4011333990064
908.20	213	4011333908204	922.25	215	4011333922255	940.35	111	4011333940365	968.70	80	4011333968703	99.065	89	4011333990067
908.25	213	4011333908259	922.30	215	4011333922309	940.36	111	4011333940372	968.80	80	4011333968802	99.100	89	4011333991008
908.30	213	4011333908303	925.00	330	4011333925003	940.38	111	4011333940389	97.000	197	4011333970003	99.111	89	4011333991121
908.40	213	4011333908402	925.01	330	4011333925010	940.40	111	4011333940402	97.001	197	4011333970010	99.220	184	4003773042341
908.50	213	4011333908501	925.02	330	4011333925027	940.00	266	4011333940013	97.003	211	4011333970041	99.500	89	4011333995006
908.60	213	4011333908600	925.03	330	4011333925034	941.60	111	4011333941607	97.004	211	4011333970058	99.555	89	4011333995556
908.80	213	4011333908808	925.05	330	4011333925058	941.70	111	4011333941706	97.005	211	4011333970065	99.000	214	4011333990001
909.01	213	4011333909010	925.06	330	4011333925065	941.80	111	4011333941805	97.030	211	4011333970300	99.012	62	4260056155192
909.02	213	4011333909027	925.07	331	4011333925072	941.90	111	4011333941904	97.050	211	4011333970508	99.040	62	4260056153501
909.05	213	4011333909058	926.03	329	4011333926031	942.26	111	4011333942260	97.115	352	4011333971154	99.041	62	4260056153518
909.10	213	4011333909102	926.05	329	4011333926055	942.28	111	4011333942284	97.125	352	4011333971253	99.044	62	4260056153549
909.15	213	4011333909157	926.10	329	4011333926109	942.30	111	4011333942307	97.230	352	4011333972304	99.046	62	4260056153563
909.20	213	4011333909201	926.26	329	4011333926260	942.50	367	4011333942505	97.325	352	4011333973264	99.050	89	4011333990513
909.25	213	4011333909256	926.33	329	4011333926338	9439.0	367	4011333943908	97.350	352	4011333973509	99.052	62	4260056153556
909.30	213	4011333909300	926.43	329	4011333926437	945.00	111	4011333945001	97.355	352	4011333973554	99.140	62	4260056153716
909.40	213	4011333909409	93.000	114	4011333939007	946.01	29	4011333946015	97.030	192	4011333970034	99.141	62	4260056153723
909.50	213	4011333909508	93.115	353	4011333931158	946.02	29	4011333946022	9704.0	28	4011333970409	99.144	62	4260056153754
909.60	213	4011333909607	93.125	353	4011333931257	9496.0	58	4084900820599	9719.0	367	4011333971901	99.146	62	4260056153709
909.75	213	4011333909751	93.230	353	4011333932308	95.125	123	4011333951255	9722.0	28	4011333972205	99.152	62	4260056153671
91.075	59	4084900210260	930013	263	4006062400136	95.150	123	4011333951507	9725.0	367	4011333972502	99.103	184	4003773035619
91.115	354	4011333911150	930023	263	4006062400235	95.175	123	4011333951750	973.25	214	4011333973257	99.142	184	4003773071419
91.125	354	4011333911259	930037	263	4006062400372									

DIE HAWE-WERKZEUGWAND

Fachgerecht, preiswert und gut



Eisenwaren- und Baustoffhändlern bietet der Systempartner HaWe ein Vollsortiment mit rund 10 000 Artikeln. Sie profitieren nach kostenloser Beratung von der bedarfsorientierten Zusammenstellung ihres Sortiments aufbauend auf dem Grundsortiment. Schnelle Orientierung bietet sich Kunden durch Schrägblenden nach Warengruppen. HaWe kalkuliert die Verkaufspreise für seine Händler. Leitkarten ermöglichen eine schnelle und zuverlässige Nachdisposition.

- Kostenlose Beratung
- Artikelgenaue Zusammenstellung
- Leitkarten für problemlose Nachdisposition
- Schrägblenden nach Warengruppen
- Einrichtung und Aufhängung
- Individuelle Preiskalkulation
- Hohe Lieferbereitschaft
- Kostenlose Verpackungsentsorgung über Interseroh

WASSERTECHNIK

Beispiel-Sortiment



Das komplette Wassertechnik-Sortiment finden Sie auf den Seiten 92 - 100.
Stellen Sie sich Ihr eigenes Sortiment zusammen - wir helfen Ihnen dabei.

MASCHINEN-ZUBEHÖR

Beispiel-Sortiment

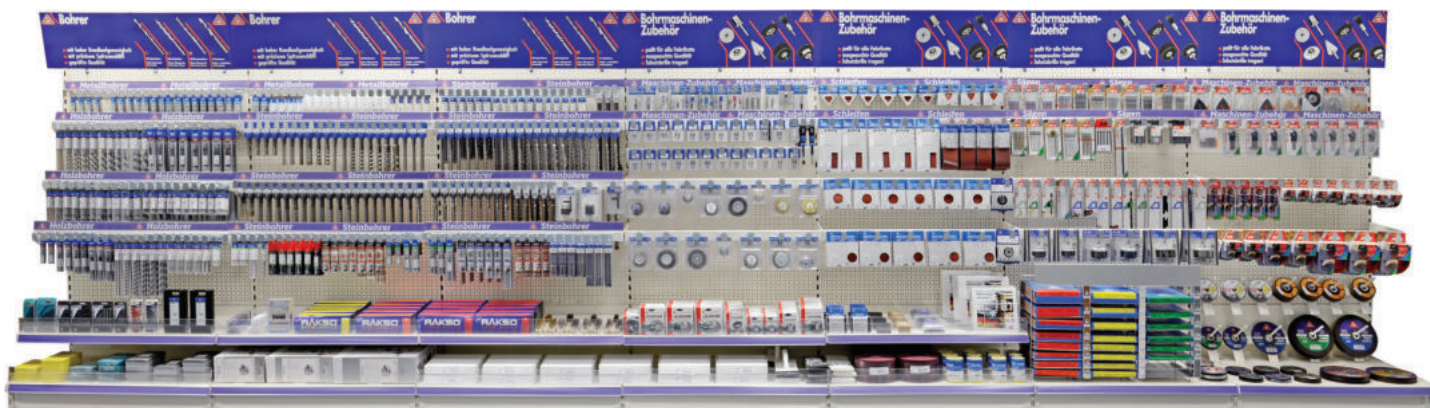

Das Sortiment finden Sie auf den Seiten 343 - 401.
Stellen Sie sich Ihr eigenes Sortiment zusammen - wir helfen Ihnen dabei.

DER HAWE ONLINESHOP

The screenshot displays the HaWe online shop interface. At the top, there is a navigation bar with the HaWe logo, a search bar, and links for 'KATALOG', 'BESTELLHISTORIE', and 'AUSWERTUNGEN'. Below the navigation bar, the user is logged in as 'MUSTER'. The main content area is divided into several sections: 'Sie sind angemeldet als: - MUSTER -', 'Ihre Kundendaten: - MUSTER -', a list of products with their prices and availability, a 'Warenkorb' (shopping cart) section, and a 'Bestellhistorie' (order history) section. The 'Warenkorb' section shows a list of items with their prices and availability. The 'Bestellhistorie' section shows a table of orders with columns for 'Bestellnummer', 'Veranstalt', 'Bestelldatum', and 'Bestellwert'.

Bestellnummer	Veranstalt	Bestelldatum	Bestellwert
13482010	Belgnummer		102,874

Über unseren HaWe-Onlineshop können Sie nun auch Online bestellen. Der Vorteil hierbei ist, dass die Aufträge direkt in unser System gelangen und nicht nochmals zusätzlich von uns erfasst werden müssen. Dadurch entstehen weniger Fehler und die Lieferung wird schneller bearbeitet. Zusätzlich können Sie in der Bestellhistorie Ihre laufenden Bestellungen anschauen und den Lieferstatus abfragen.

Fordern Sie Ihre Zugangsdaten an über:

<https://shop.hawe-werkzeuge.de>
oder über unseren Link - **Webshop** - auf unserer Homepage.

Für Rückfragen steht Ihnen unser IT-Spezialist Jürgen Willbold zur Verfügung.

RETOUREN/REKLAMATIONEN

Bitte beachten Sie folgendes:

- Retouren aus welchem Grund auch immer sind nur nach vorheriger Absprache und Genehmigung durch den HaWe Außen- oder Innendienst möglich.
- Retouren können nur bearbeitet werden, wenn sie mit dem HaWe-Retourenschein abgefertigt wurden. (Siehe HaWe-Katalog-Seite 445, oder anfordern bei HaWe).
- Retouren müssen grundsätzlich frei Haus abgefertigt werden, und außen gut sichtbar als „Retoure“ gekennzeichnet werden. Bei berechtigter Reklamation vergüten wir die Portoauslagen.
- Zurückgesandte Artikel die nicht mehr in verkaufsfähigem Zustand sind, wie z.B. verrostet, verdreckt, Verpackung beschädigt, Preisetiketten nicht entfernt, Artikel nicht mehr im Sortiment, können wir nicht mehr ersetzen. Ebenso übernehmen wir keine Haftung für Artikel die durch unsachgemäßen Gebrauch oder normalen Verschleiß unbrauchbar wurden.
- Artikel aus Sonderbestellungen, die wir extra für Sie besorgt haben, sind von der Rückgabe ausgeschlossen.
- Eine Regulierung der Retoure ist nur durch HaWe möglich, nach vorheriger Begutachtung. Belastungen durch den Rücksender können wir nicht anerkennen.
- Bei berechtigter Reklamation erstatten wir den vollen, berechneten Wert. Bei Retouren, die nicht auf unser Verschulden zurückzuführen sind, berechnen wir eine Bearbeitungsgebühr von bis zu 20 %.
- Bei besonderen Artikel wie Montagepistolen, Diamantwerkzeugen, Fliesenschneidmaschinen und sonstigen hochpreisigen Artikeln, kann die Regulierung länger dauern, da wir die Rücknahme nur unter dem Vorbehalt der Prüfung und Regulierung durch den Vorlieferanten vornehmen können.

INNENDIENST

Regina Rommel
SEKRETARIAT

Telefon: 07392 96 70 18
Telefax: 07392 96 70 41
info@hawe-werkzeuge.de

Rainer Werner
GESCHÄFTSLEITUNG, LOGISTIK, ORGANISATION

Telefon: 07392 96 70 39
Telefax: 07392 96 70 638
rainer.werner@hawe-werkzeuge.de

Dietmar Keller
GESCHÄFTSLEITUNG, VERKAUF, EINKAUF

Telefon: 07392 96 70 32
Telefax: 07392 96 70 638
keller@hawe-werkzeuge.de

Simon Gantner
GESCHÄFTSLEITUNG, EINKAUF

Telefon: 07392 96 70 37
Telefax: 07392 96 70 638
gantner@hawe-werkzeuge.de

Fabian Hagel
VERKAUF, ASSISTENT DER VERKAUFSLEITUNG

Telefon: 07392 96 70 35
Telefax: 07392 96 70 638
hagel@hawe-werkzeuge.de

Sabine Riedel
EINKAUF, ASSISTENTIN DER EINKAUFSLEITUNG

Telefon: 07392 96 70 16
Telefax: 07392 96 70 638
riedel@hawe-werkzeuge.de

Jochen Scheffold
AUFTRAGSBEARBEITUNG UND AUSKÜNFTE

Telefon: 07392 96 70 33
Telefax: 07392 96 70 40
scheffold@hawe-werkzeuge.de

Mario Campregher
AUFTRAGSBEARBEITUNG UND AUSKÜNFTE

Telefon: 07392 96 70 36
Telefax: 07392 96 70 40
campregher@hawe-werkzeuge.de

Roland Zell
AUFTRAGSBEARBEITUNG UND AUSKÜNFTE

Telefon: 07392 96 70 46
Telefax: 07392 96 70 40
r.zell@hawe-werkzeuge.de

Angelika Ganser
AUFTRAGSBEARBEITUNG UND AUSKÜNFTE

Telefon: 07392 96 70 47
Telefax: 07392 96 70 40
ganser@hawe-werkzeuge.de

Sarah Kley
AUFTRAGSBEARBEITUNG UND AUSKÜNFTE

Telefon: 07392 96 70 48
Telefax: 07392 96 70 40
kley@hawe-werkzeuge.de

Alexander Wolf
AUFTRAGSBEARBEITUNG UND AUSKÜNFTE

Telefon: 07392 96 70 34
Telefax: 07392 96 70 40
wolf@hawe-werkzeuge.de

Martin Zell
DISPOSITION

Telefon: 07392 96 70 30
Telefax: 07392 96 70 41
dispo@hawe-werkzeuge.de

Sigrid Liebhardt
BUCHHALTUNG

Telefon: 07392 96 70 22
Telefax: 07392 96 70 51
fibu@hawe-werkzeuge.de

Bernhard Kotz
EDV

Telefon: 07392 96 70 59
Telefax: 07392 96 70 655
b.kotz@hawe-werkzeuge.de

Jürgen Willbold
IT / DIGITALISIERUNG / ONLINE-SHOP

Telefon: 07392 96 70 52
Telefax: 07392 96 70 655
willbold@hawe-werkzeuge.de

Richard Pysik
LAGERLEITUNG / KATALOG

Telefon: 07392 96 70 55
Telefax: 07392 96 70 655
pysik@hawe-werkzeuge.de

AUSSENDIENST



Andreas Leuschner
PROKURIST
Mobil 01 72 / 4 46 83 27
leuschner@hawe-werkzeuge.de

Neueinrichtung:
Planung und Ausführung,
Leitung Außendienst



**SÜD-HESSEN
PFALZ
SAARLAND**

Frank Müller
Mobil 01 75/2 48 41 24
f.mueller@hawe-werkzeuge.de

PLZ-GEBIET 54, 55, 56, 66
TEILGEBIET 65, 67



**NI
WEST-WESTFALEN**

Norbert Greiner
Mobil 01 75 / 7 23 64 23
greiner@hawe-werkzeuge.de

PLZ-GEBIET 26, 42, 47, 49
TEILGEBIET 27, 28, 44, 45, 46, 48, 58



RHEIN-MAIN

Jens Teske
Mobil 01 52/53 93 27 07
teske@hawe-werkzeuge.de

PLZ-GEBIET 60, 61, 64, 68, 69
TEILGEBIET 35, 63, 65, 67, 74



**HH · SH
NI-NORD · MV**

Michael Dame
Mobil 01 60/97 25 18 67
dame@hawe-werkzeuge.de

PLZ-GEBIET 17, 18, 19, 20, 21, 22, 23, 24, 25
TEILGEBIET 27



NORD-BAYERN

Stephan Herbst
Mobil 01 60/7 62 92 95
herbst@hawe-werkzeuge.de

PLZ-GEBIET 08, 90, 92, 95, 96, 97, 98
TEILGEBIET 07, 91, 99



WESTFALEN

Ingo Walwei
Mobil 01 60/7 52 73 72
walwei@hawe-werkzeuge.de

PLZ-GEBIET 32, 33, 49, 59
TEILGEBIET 44, 45, 46, 48, 57, 58



BADEN

Helmut Büttner
Mobil 01 62/2 75 01 63
buettner@hawe-werkzeuge.de

PLZ-GEBIET 76, 77, 79



**NI-MITTE-SÜD
SA-ANH-NORD
BER-BRAN**

Dirk Reichelt
Mobil 0171 / 3657557
reichelt@hawe-werkzeuge.de

PLZ-GEBIET 10, 12, 13, 16, 28, 29, 30, 31, 38, 39
TEILGEBIET 14, 27, 37



**NORD-
WÜRTTEMBERG**

Jürgen Danner
Mobil 01 71/3 68 56 98
danner@hawe-werkzeuge.de

PLZ-GEBIET 73
TEILGEBIET 70, 71, 74, 86, 89, 91



**RHEINLAND-
NIEDERRHEIN**

Daniel Dykta
Mobil 01 77/2 17 46 70
dykta@hawe-werkzeuge.de

PLZ-GEBIET 40, 41, 50, 51, 52, 53
TEILGEBIET 57



**SÜD-
WÜRTTEMBERG**

Manfred Gutrung
Mobil 01 73/9 57 52 28
gutrung@hawe-werkzeuge.de

PLZ-GEBIET 72, 75
TEILGEBIET 70, 71, 78



THÜRINGEN

Adolf Heng
Mobil 01 71/7 61 46 38
heng@hawe-werkzeuge.de

PLZ-GEBIET 34, 36
TEILGEBIET 35, 37, 63, 99



SÜD-BAYERN

Martin Lindner
Mobil 01 71/7 28 55 02
lindner@hawe-werkzeuge.de

PLZ-GEBIET 80, 81, 82, 83, 84, 85, 93, 94
TEILGEBIET 86, 87



**SACHSEN
SA-ANH-SÜD
BRAN-SÜD**

Steffen Richter
Mobil 01 51/18 69 88 78
richter@hawe-werkzeuge.de

PLZ-GEBIET 01, 02, 03, 04, 06, 09, 15
TEILGEBIET 07, 14



**ÖSTERREICH
SCHWEIZ
SÜDTIROL**

Mario Campregher
Mobil 01 72/7 72 92 97
campregher@hawe-werkzeuge.de



Hans Werner GmbH & Co. KG · 88471 Laupheim

Werkzeuggroßhandel · Werksvertretungen · Import · Export

Uhlmannstraße 35
88471 Laupheim
Germany

Telefon +49 73 92 / 96 70-0
Fax Verkauf +49 73 92 / 96 70-40
Fax Einkauf +49 73 92 / 96 70-41

info@hawe-werkzeuge.de
www.hawe-werkzeuge.de



88400 Biberach/Riß Joh.-Seb.-Bach-Str. 6
Tel. 0 73 51 / 1 20 69 Fax 0 73 51 / 7 13 71
Info@Biber-Werkzeuge.de
www.Biber-Werkzeuge.de

